

Odin II TTL Flash Trigger for Sony

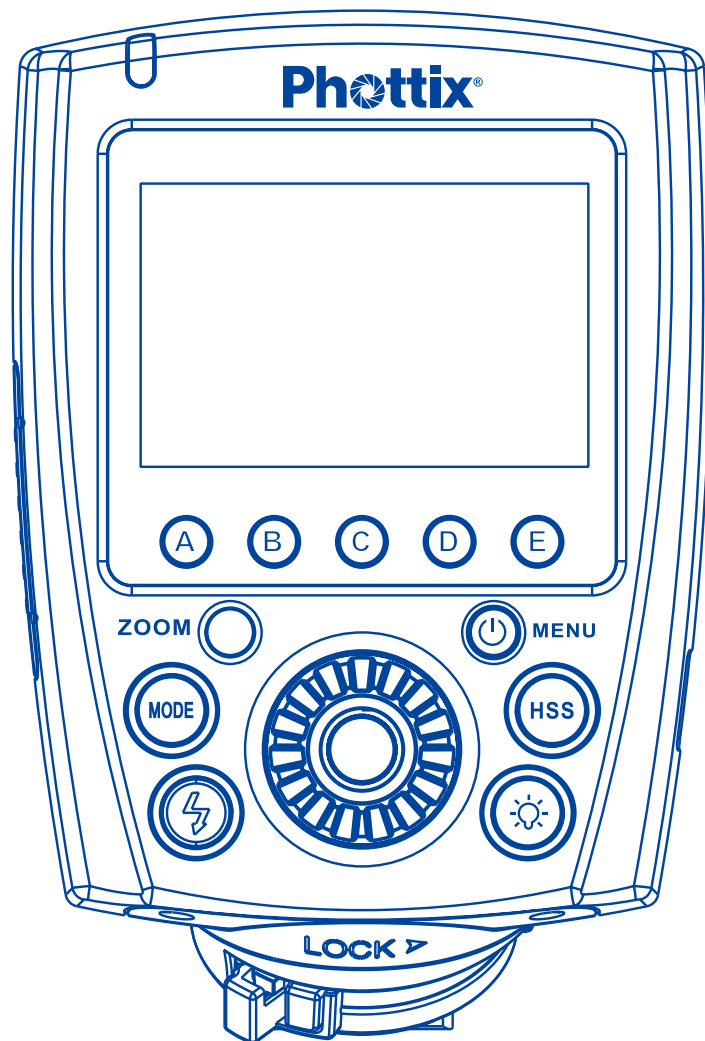

En

INSTRUCTION MANUAL

Cn^{Simp}

说明书

Cn^{Trad}

説明書

Thank you for purchasing a Phottix product

Before using the Odin II TTL Flash Trigger (for Sony) please read these instructions carefully. Consult the manual of your camera and flash for setting specific functions.

The Odin II TTL Flash Trigger is based on the award-winning Odin TTL Flash Trigger. This new generation of TTL triggering keeps the core features of the original Odin system and adds two additional groups and 28 more channels, Digital ID, AF Assist Illuminator and remote control of the Phottix Indra's modeling light. Other improvements include a more intuitive UI and increased resistance to interference.

This product is designed to work with Phottix Mitros+ for Sony and Indra 500 / Indra 360 flashes. Please read these instructions carefully before usage.

Content

- Parts.....2**
- Before using.....3**
- Display content3**
- Functions and Operations.....4**
- Menu Functions6**
- Technical specifications6**
- Warning6**

Parts

TCU

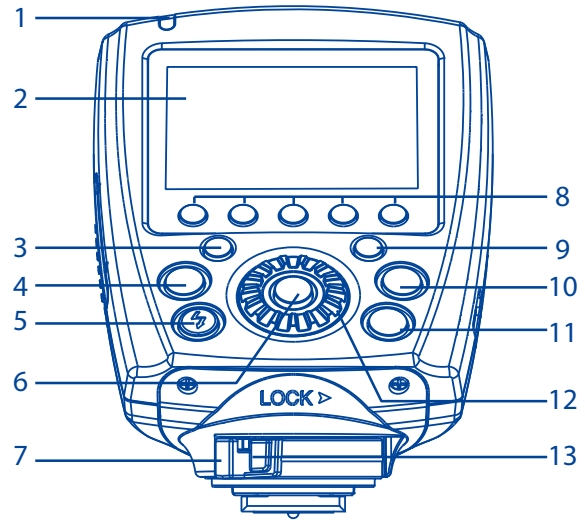

- 1. Status Light
- 2. LCD Screen
- 3. Zoom Button
- 4. Mode Button
- 5. Test button/Exposure Confirmation Indicator
- 6. < ○ >: Option/Confirm button
- 7. Locking Ring
- 8. Flash Group Buttons (from left to right: A, B, C, D, E)
- 9. Power / Menu Button
- 10. High Speed Sync Button (HSS)
- 11. Modeling Light Button
- 12. < ⦿ >: Control Dial
- 13. Lock Release Button

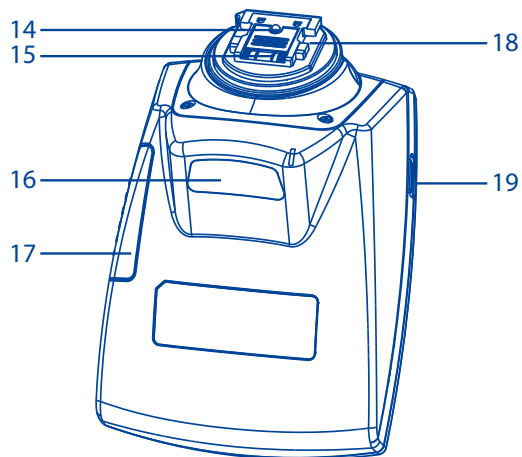

- 14. Hot Shoe Contacts
- 15. Locking Pin
- 16. AF Assist Light
- 17. Battery Compartment
- 18. Hot Shoe
- 19. USB port

Before using

Please Note:

1. When using Phottix Odin II TCU flashes must be in TTL mode. Mitros+ for Sony flashes must be in Odin RX mode. Indra 500 / Indra 360 studio lights must be Odin_S Rx Mode.
2. Be sure to use the foot locking mechanisms to ensure a secure connection between Odin II TCU and the camera hot shoe.
3. When connecting and disconnecting from camera, please switch off the power to all devices including flash, studio lights, camera, and Odin II TCU.
4. This product is optimized to work with the Phottix Mitros+ and Phottix Indra 500 / Indra 360 TTL Studio Light series.

Inserting batteries

1. Push the Battery Cover on the Odin II TCU in the direction indicated by the arrows on the Battery Cover to slide it open.
2. Insert the batteries according to markings in the battery compartment
3. Close the Battery Cover and push back into the locked position
4. When TCU LCD Screen displays the low battery symbol (below), replace the batteries.

TCU low battery indicator: 

Please Note

The Odin circuitry is designed to be used with either Alkaline, Ni-CD or Ni-MH rechargeable batteries. Do not use Lithium AA batteries.

Turning the TCU ON/OFF

Turn ON: Press and hold the power button until the LCD Screen displays the menu.

Turn OFF: Press and hold the power button until the LCD Screen goes blank.

Connecting the Odin II TCU to the Camera Hot Shoe

1. Turn OFF the camera and Odin II TCU
2. Slide the Odin TCU into the camera's hot shoe mount.
3. Slide the Locking Ring to the right until a 'click' is heard, making sure the TCU is locked in position.
4. Turn ON the camera and TCU.

Disconnecting the Odin II TCU from the Camera Hot Shoe

1. Turn OFF the camera and Odin II TCU
2. Lock release: Press and hold the Lock Release Button on the Locking Ring, and slide the Locking Ring to the left.
3. Slide the Odin II TCU from the camera hot shoe.

Flash Groups, Channels and ID setting

The Phottix Odin II System has:

- 5 flash groups: A, B, C, D and E;
- 32 transmission channels; (**Default at Channel 32**)
- Digital ID Setting with 0000-9999 settings available.

Mitros+ / Indra 500 / Indra360 can be assigned to a group, a channel and an ID at the same time.

The TCU can adjust the EV, Power Levels and Zoom for each group (A, B, C, D and E) of flashes which are set to the same channel, and have the same Digital ID setting. (Unless the group is set to OFF on the TCU).

Adjusting Channel, Group and Digital ID on the TCU

The channel, group and ID number of the TCU can be set in Odin II Menu. Please see menu functions below.

Please note:

When the Odin II is set to channels (1,2,3,4) it is compatible with Odin I receivers. When set to these channels the Odin II TCU will only control group A, B and C (like the Odin I TCU). Group D and E will not be displayed on the TCU and the Digital ID Function cannot be used.

Display

TCU

The TCU has two operating modes: Mixed TTL/M mode and Ratio mode.

The Mixed TTL/M Mode (channels 5-32):

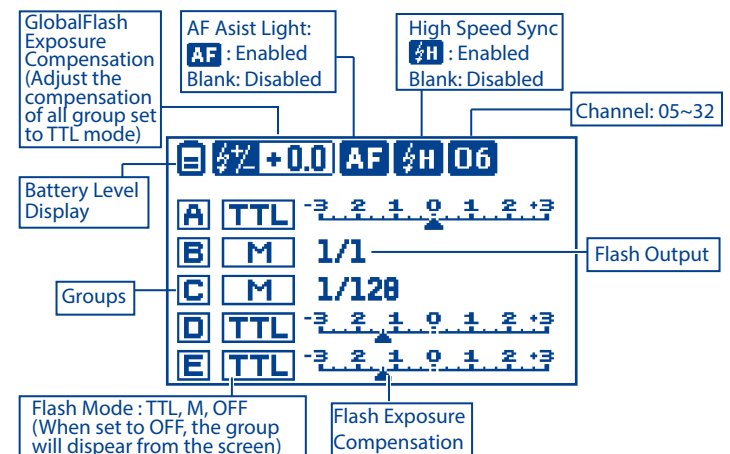

The Mixed TTL/M Mode(channels 1-4):

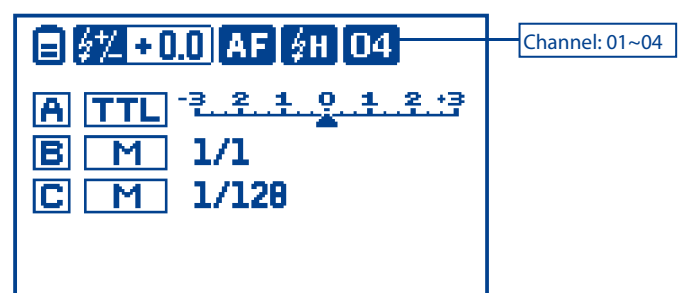

Ratio mode

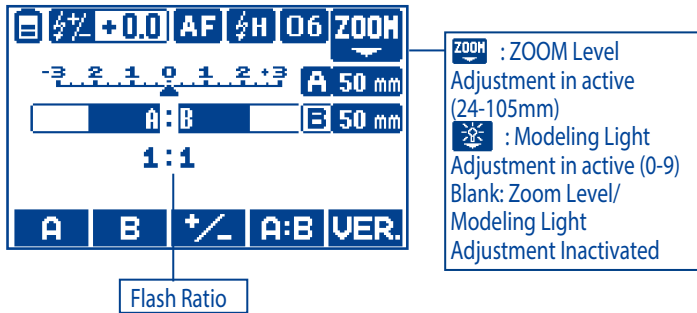

Functions and Operations

TCU Modes

In Mixed TTL/M mode groups A, B, C, D and E can be set to TTL, Manual (M) or Turned-Off. EV or power levels can also be adjusted.

The TTL ratio of groups A and B can be set from 8:1 to 1:8. EV levels can also be adjusted.

Setting the Operating Mode

Press button of the TCU to change between Mixed TTL/M mode and Ratio mode.

The Mixed TTL/M mode

Setting Flash Mode

Press Flash Group Button that needs to be adjusted.

Press button to select the operating mode for flash group and press the button on the TCU to confirm: There are TTL, manual (M) and off mode.

TTL Mode: When using TTL metering to fire flashes, the EV level can be adjusted from -3EV to +3 EV in increment of 1/3 stops. TTL exposures often require fine-tuning – EV adjustments allow you to tailor the TTL exposure to the environment and your shooting style.

Manual (M) Mode: The flash will operate as it does when set to manual mode and the power levels can be adjusted from 1/1 and 1/128 in 1/3 stops increments

Off mode: Will turn off the selected group. Flashes in this group will not fire. LCD display will not display the group unless the corresponding group button is pressed and it will display 'off' on the screen.

Adjusting EV / Power Level

1. Press flash group button that requires adjustment.
2. Turn to set the EV or power level for the selected group.
3. After setting, press the button on the TCU to exit adjustment mode.

Ratio Mode Adjustments

1. Press the corresponding flash group button , located under the symbol on the LCD Screen.

2. Turn to set the light ratio from 8:1 to 1:8 in increment of 1/2 stops.
3. After setting, Press the button on TCU to exit setting mode.
4. Current setting information will be saved on the TCU.

Status Light function

1. The Status Light flash green when it is in idle mode.
2. When focusing, the Status Light will turn solid Green.
3. When taking photos, the Status Light will turn red.

Modeling Light Button

This Modeling Light Button is designed to work with the modeling light on the Phottix Indra Studio Light series. The Indra Modeling Light brightness can be adjusted from 0-9 with the Odin II TCU.

1. Press 1.button to enter Modeling Light Adjustment Mode.
2. Press the Flash Group Button of the group to be adjusted.
3. Turn to adjust the brightness level of the modeling light of the group. Repeat the operation to adjust other groups. Modeling light brightness in Groups A-E can be set for each group.
4. Press button to finish setting and exit setting mode.

Please Note: This function is not available for on-camera flash. The Odin will return to main menu after 8 seconds if the modeling light adjustments are not made.

LCD backlight

Pressing any button on the TCU will turn on the LCD Backlight. It will stay ON for approximately 10 seconds. If no further buttons are pressed, the Backlight will go off. The LCD Backlight of the TCU can be set to ON or OFF in the TCU Menu Screen (see below).



Test Button/Exposure Confirmation Indicator ()

1. Pressing the TEST button will fire all flashes that are on the same channel, group and ID as the TCU. All the flashes of group A, B, C, D and E will be triggered simultaneously.
2. When the TCU is in IDLE mode the Exposure Confirmation Indicator will appear red. When focusing or when the camera is communicating the Indicator will turn off. After pressing the shutter to take photos, the indicator will appear green and remain illuminated. When the indicator appears green or off, pressing it cannot fire the flash being controlled by the Odin TCU
3. If group A, B, C, D and E are selected to manual mode, pressing the test button will result in all flashes (same channels and digital ID as the TCU) to fire at the selected power level on TCU. A light meter can be used.

Adjusting flash zoom

The Odin II TCU allows the zoom level of remote Mitros+ flashes to be set. Zoom can be set manually.

To set flash zoom with the Odin II TCU

1. Set the zoom function of Mitros+ to AZoom.
2. Setting Odin II TCU:
 - 1) Press the Zoom Button and enter to the Flash Zoom Adjustment Screen.
 - 2) Press Flash Group Button for the group to be adjusted.
 - 3) Turn the  and set the zoom mode to Auto, or adjust the zoom to a manual value (24-105mm).
 - 4) Repeat to adjust the zoom setting for each group.
 - 5) Press  to exit.

Please note:

Unlike the Odin I system, there is no auto zoom feature. Flash zoom must be adjusted manually, it will not change as lens focal distance is changed.

The Odin is only able to adjust the existing zoom specifications of the flash. The Odin does a lot of things, but it cannot make a flash with a maximum zoom of 105mm zoom to 200mm.



The Odin will return to main menu if left idle in the zoom adjustment screen for 8 seconds.

Flash Exposure Compensation: FEC





Odin II allows flash exposure compensation to be set for all groups from -3EV to +3EV in increment of 1/3 stops. FEC allows you to use more or less light as required for proper exposure or special effects.

To Set:

1. In TTL/M mixed mode :





- 1) Press  button and enter to the Flash Exposure Compensation Adjustment Screen.
- 2) Turn  to set the Flash Exposure Compensation.
- 3) Press  button to exit.

2. In Ratio mode:

- 1) Press the corresponding flash group button  under the  symbol on the LCD Screen.
- 2) Turn  to set the the Flash Exposure Compensation.
- 3) Press  Confirm button to exit.

High Speed Sync (HSS)()

HSS function enables flash sync speeds of up to 1/8000 sec. HSS can only be used with cameras which support this function.

1. Press  button to enable the HSS function. The  icon will appear on the LCD Screen.
2. Shutter speeds above the camera X-Sync speed will now be available. Adjust the camera shutter speed.
3. Press  button again to disable HSS mode. The  icon will disappear from the LCD Screen.

High Speed Burst Function

When using Odin II, flash burst speed (with a remote flash) might be slower than with a flash on the camera's hot shoe. Please set this function in your camera. For setting details, please consult your camera manual.

Built-in AF Assist illuminator

The Odin II TCU features a built-in AF Assist illuminator for use in low light / low contrast conditions. The AF Assist will project a focusing target allowing for easier focus in many situations. This Illuminator can be set to ON or OFF in the Odin II Menu (see below). The default setting of the AF Assist Illuminator is being set to OFF.

Please note: Built-in AF assist will not work on E-mount camera due to Sony flash protocol limited this.

 Note: The Odin II TCU uses an eye-safe laser light with beam power less than 5mW. For safety, use precautions when using the AF Assist Illuminator, and avoid shining directly into subjects' eyes.

Second Curtain Sync (Rear Curtain Sync)

The Odin II for Sony offers Second Curtain Sync (Rear Curtain Sync) functions. These must be enabled in the camera menu. See your camera user manual for details.

ODS Function

The Odin II TCU is capable of adjusting flash triggering times to enable shooting at higher sync speeds with some studio flashes (especially those with IGBT circuitry). The ODS (OverDrive Sync) mode allows delaying and advancing the flash trigger point to optimized flash exposure for high shutter speeds with various flash and camera combinations. The ODS setting is set in the Odin II's Menu.

The actual success of ODS is dependent on the specifications and capabilities of the flash and camera system in use. Camera with shutters that have a slower traverse speeds may achieve little or no improvement. Studio flashes with short burst durations or used at lower than maximum power level could produce uneven or incomplete illumination. ODS is strictly a trial and error process by the user. Phottix offers no tech support for this function.

Please Note:

1. Reset the ODS value to default when not being used.

Compatibility with Phottix Series flashes / triggers

Transmitter	Receiver	TTL&M Control
Odin II TCU	Phottix Odin TTL Receiver (Sony Version)	Yes
	Phottix Strato Receiver (Canon, Nikon, Sony Versions)	No
	Phottix Strato II Multi Receiver (Canon, Nikon, Sony Versions)	No
	Phottix Mitros+ Transceiver Flash (Sony Version) ODIN RX mode	Yes
	Phottix Indra500TTL Studio Light Odin-S mode	Yes
	Phottix Indra360 TTL Studio Light Odin-S Mode	Yes
	Phottix Indra500 TTL Studio Light Strato II Mode	No
	Phottix Indra360 TTL Studio Light Strato II Mode	No

Note:

- 1) The channel and group on flashes should match that set on the TCU.
- 2) The Strato Receiver can be triggered by Odin II TCU on the same channel.



Group settings cannot be used.

- 3) When using Odin II TCU and Strato / Strato II Multi receiver, the flash mounted on the remote receiver needs to be set in Manual mode.
- 4) Using the Odin II TCU in high speed sync mode with Strato / Strato II Multi receiver may cause the flashes to be out of sync.
- 5) High speed sync is not supported while using the Odin II TCU with Strato/ Strato II receivers

Upgrading firmware by USB





The firmware of the TCU can be upgraded using the included USB cable. Any upgrades and full instructions will be announced on the Phottix Blog (journal.phottix.com).

Viewing Hardware/Software Version Data on TCU:

1. Press  button to enter ratio mode interface.
2. Press the corresponding flash group button  under the **VER.** symbol on the LCD Screen.
3. Version details will be shown.

Menu Setting

The Odin II TCU features 10 menu functions. To access and edit the menu functions interface:

1. Press the power button to enter the menu function interface.
2. Turn  and select the item to be set, and press  button.
3. Turn  to change the setting, and press  button to confirm the change
4. Press  button to exit the menu function interface.

Menu Specifications

Menu Function Number	Function	Number of Settings	Setup instructions
01	CH	01-32	Channel setting
02	ID	0000-9999	ID setting(only available for channel 5-32)
03	BEEP	ON	Turn ON touch tone beep
		OFF	Turn OFF touch tone beep
04	A.F. Note: Built-in AF assist will not work on E-mount camera.	ON	Turn ON AF assist illuminator
		OFF	Turn OFF AF assist illuminator
05	SLEEP	ON	Turn ON: TCU enters IDLE mode automatically after 5 minutes if no keys are pressed
		OFF	Turn OFF: TCU will not enter Idle mode
06	B.G.LIGHT	ON	Turn ON LCD backlight
		OFF	Turn OFF LCD backlight
07	ODS	0.0-5.0	High speed sync delay time
08	TTL PREF	In increment of 1/3 f-stops ±3EV	TTL for your preference
09	LCD	1/5, 2/5, 3/5, 4/5, 5/5 5 adjustment levels	Changes LCD Contrast
10	RESET	OK	Reset

Technical Specifications (Deleted some contents)

Frequency	2.4 GHz	
Distance	100m +	
Channels	32 channels	
Groups	5 groups- A, B, C,D, E	
Batteries	2 x AA Alkaline batteries / 2 x NI-MH batteries	
Max. sync speed	1/8000 sec*	
AF Assist Illuminator	Output power	< 5mW
	Working Range	5m (lens zoom range 17-105mm)
Body Dimensions	(L109.3) x (W 71.7) x (H 56.0) mm	
Weight	128.4g - without batteries	

* On compatible cameras

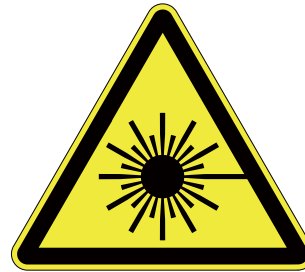

This product belongs to Class 3R type laser product "according to IEC 60825-1/ GB 7247.1 standard "radiation safety of laser type product".



Class 3R: This level of laser if not viewed by naked eye is considered to be safe. This level may exceed MPE, but is not harmful normally. This level of visible laser cannot be rated over 5mW. .

The AF Assist Light is set to "off" by default in the menu.

Warning:

1. This product is a precise electronic instrument. Do not expose to damp environments or dust.
2. Make sure all the devices' power is switched off before installing.
3. Do not drop or crush.
4. This product can not be used in a high temperature, flammable and explosive environment.
5. If you do not plan to use your Odin TCU for a long period of time, it is best to remove the batteries to prevent possible battery damage.
6. Do not use harsh chemical(s) or solvents to clean the body. Use a soft cloth or lens paper.
7. Interference: The Phottix Odin transmits radio signals at 2.4 GHz. Its performance can be affected by electrical current, magnetic fields, radio signals, wireless routers, cellular phones, and other electronic devices. Environmental objects, such as large buildings or walls, trees, fences, or cars can also affect performance. If your Phottix Odin receiver will not trigger move its location slightly.

EC Declaration of Conformity

We Phottix (HK) Ltd.

Of 10/F Block A, Yip Fat Factory Building, Phase 1, 77 Hoi Yuen Rd, Kwun Tong, Kln, Hongkong

The European Authorized Representative

Phottix Europe Sp. z o.o.

Piotrkowska 66

90-105 Lodz, Poland

KRS 0000327336

declare herewith that the product designated below:

Product name: **Phottix Odin II TTL Flash Trigger Transmitter**

Model No.: **E0811**

complies with the relevant fundamental requirements as per R&TTE Directive 1999/5/EC, insofar as the product is used correctly, and the following standards or other normative documents

ETSI EN 300 440-1 V1.6.1 (2010-08)

ETSI EN 300 440-2 V1.4.1 (2010-08)

ETSI EN301 489-1 V1.9.2/2011-09

ETSI EN301 489-17 V2.2.1/2012-09

EN 62479: 2010

Signed by:



Paul Czernik

CEO/Prezes Zarządu

Phottix Europe Sp. z o.o.



Lodz, September 2015

FCC Compliance Information

For Transmitter

Company: Phottix (HK) Ltd.

Name: Phottix Odin II TTL Flash Trigger Transmitter

Model Number: E0811

FCC ID: P9M-ODIN2TX

FCC Interference Statement:

This device complies with part 15 of the FCC Rules. Operation is subject to the following two conditions: (1) This device may not cause harmful interference, and (2) this device must accept any interference received, including interference that may cause undesired operation.

FCC Radiation Exposure Statement:

This equipment complies with FCC RF radiation exposure limits set forth for an uncontrolled environment. This device and its antenna must not be co-located or operating in conjunction with any other antenna or transmitter.

Class B Compliance Statement

NOTE: This equipment has been tested and found to comply with the limits for a Class B digital device, pursuant to Part 15 of the FCC Rules. These limits are designed to provide reasonable protection against harmful interference in a residential installation. This equipment generates, uses and can radiate radio frequency energy and, if not installed and used in accordance with the instructions, may cause harmful interference to radio communications. However, there is no guarantee that interference will not occur in a particular installation. If this equipment does cause harmful interference to radio or television reception, which can be determined by turning the equipment off and on, the user is encouraged to try to correct the interference by one or more of the following measures:

- Reorient or relocate the receiving antenna.
- Increase the separation between the equipment and receiver.
- Connect the equipment into an outlet on a circuit different from that to which the receiver is connected.
- Consult the dealer or an experienced radio/TV technician for help.

For Transmitter

This device complies with Part 15 of the FCC Rules. Operation is subject to the following two conditions: (1) this device may not cause harmful interference, and (2) this device must accept any interference received, including interference that may cause undesired operation.

感谢您购买 Phottix 产品

注意：在使用 Odin II TTL 发射器（索尼版），使用本产品前请务必通读本使用说明书，相机和闪光灯的使用方法，以保证您熟悉操作，正确使用。

Odin II TTL 发射器是基于 Odin TTL 引闪器设计的新一代无线 TTL 信号发射器，保留远程功率控制和闪光灯变焦设置等核心功能，同时增加从属组、无线电频道数量、ID 设置、内置对焦辅助灯以及远程控制 Phottix 影楼灯的造型灯亮度等功能设置，进一步拓展产品的实用性和抗干扰性能。全新的外观使操作更加直观简便。

目录

一. 部件名称	8
二. 使用前准备	9
三. 液晶屏显示内容	9
四. 功能和操作	10
五. 菜单功能	12
六. 技术参数	12
七. 警告	13

一. 部件名称

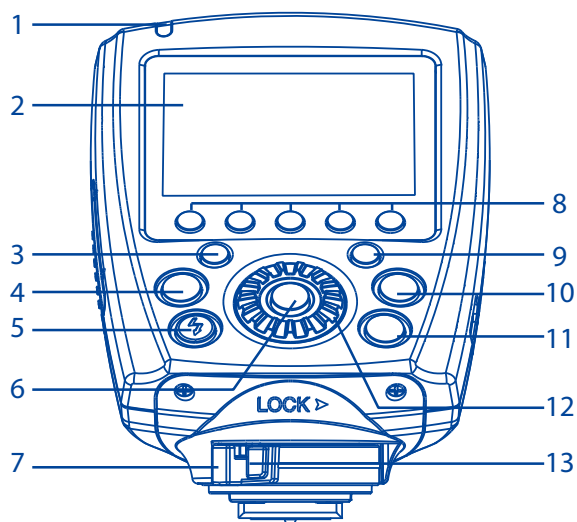

1. 状态指示灯
2. 液晶显示屏
3. 变焦按钮
4. 模式按钮
5. 测试按钮
6. < ○ >: 选择 / 确定按钮
7. 锁定环
8. 闪光组按钮 (从左到右依次为 A, B, C, D, E)
9. 电源按钮 / 菜单按钮
10. 高速同步按钮 (HSS)
11. 造型灯按钮
12. < ● >: 选择拨盘
13. 锁扣释放按钮

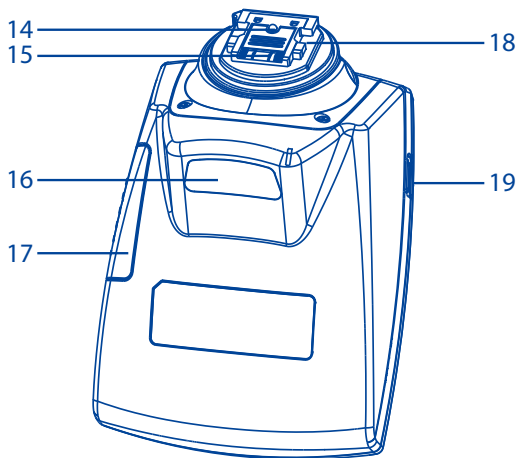

14. 固定销
15. 电子触点
16. 自动对焦辅助灯
17. 电池仓
18. 热靴固定座
19. USB 端口

二. 使用前准备

请注意：

1. Mitros+ 设置为 ODIN RX，TTL 模式。开启 Phottix Odin II 发射器，接收端的 Phottix Indra 影楼灯需设置为 Odin-S，TTL 模式。

2. 搭配 Phottix Odin TTL 触发器（索尼版）的接收器使用，接收器上的闪光灯不需要设置为从属模式，但必须将闪光灯设置成 TTL 模式。如设置为从属模式，闪光灯将不能正常闪光。

3. 请确保发射器（TCU）和相机，接收器和闪光灯可靠连接。

在连接或断开设备时，请关闭所有与之关联的设备电源。（如：闪光灯 / 影楼灯，相机，Phottix Odin II 发射器和 Phottix Odin I 接收器等）。

开启 / 关闭发射器

1. 按箭头所示方向打开发射器电池盖，装入 AA 电池，注意确保电池的 +/- 极性正确。

2. 放回电池盖，将其推至锁紧位置。

3. 开启：按住电源按钮直至主界面出现在液晶屏上。

4. 关闭：按住电源按钮直至液晶屏上无显示。

5. 当发射器的电量图标显示低电量时 ，请更换电池。

注意：为 Odin II 安装电池时，请使用两节 AA 型碱性或镍氢电池。请勿使用 AA 锂电池。

安装与拆卸

1. 关闭相机和 Odin II 发射器。

2. 将发射器热靴完全插入相机热靴插座。

3. 滑动锁定杆到右侧直至发出咔哒声将发射器锁定到位。

4. 锁定释放：按住锁定杆上的锁定释放按钮的同时将锁定杆滑动到左侧。

闪光组、频道、ID 设置

1. Phottix Odin II 系统最多有：

5 个组别：A、B、C、D、E；

32 个发射频道（默认设置为频道 32）；

可设置无线电 ID：0000~9999。

2. 发射器可对设置在同一频道，同一 ID 的接收端的每组（A、B、C、D、E 组）进行 EV、功率水平和变焦设置的调整（除非在发射器上将该组关闭）。

3. 发射器的频道、组别和 ID 号在菜单功能中进行设定，操作方法请参照下文菜单功能设置。

注意：当 Odin II 处在 1-4 频道时，为兼容 Odin 一代模式，只能控制 A、B、C 组，发射器上 D、E 组将无显示，此时不可以进行 ID 设置。

三. 液晶屏显示内容

发射器有两种工作模式：TTL/M 混合模式和比率模式。液晶屏显示内容分别如下

TTL/M 混合模式（5-32 频道）：

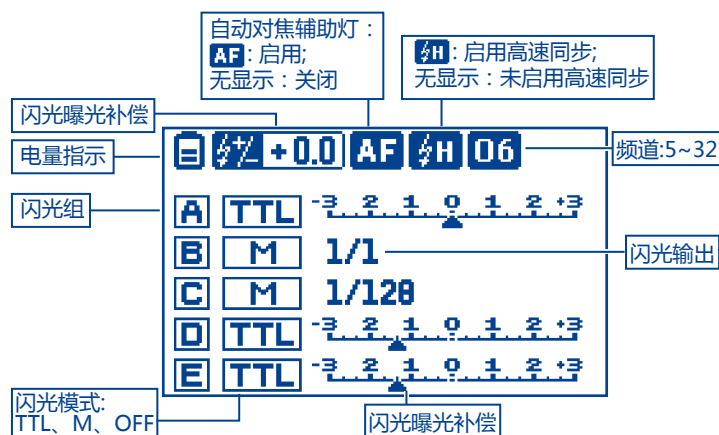

TTL/M 混合模式（1-4 频道）：



比率模式：

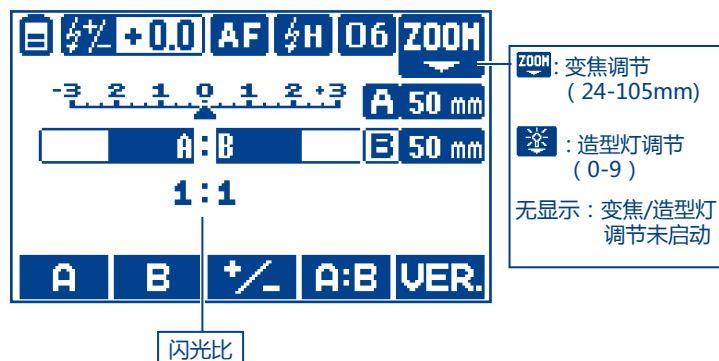

四. 功能和操作

工作模式设置



TTL/M 混合模式允许单独设置 A/B/C/D/E 或 A/B/C 组的 TTL, 手动 (M) 和关闭功能, 同时伴随 EV 水平或功率水平的调节; 比率模式下, A 组和 B 组的闪光比设置可以从 8:1 到 1:8, EV 水平也可以调整。

按发射器上的  按钮在 TTL/M 混合模式和比率模式之间进行切换。

TTL/M 混合模式

为各组设定闪光模式: :

按闪光组按钮选择要设定的组;



- 按  按钮将选择该组闪光灯的工作模式; ;
- 按  按钮退出设定;
- 闪光模式有 TTL, 手动 (M) 和关闭:

TTL: 采用 TTL 测光触发闪光灯, EV 水平可以在 ± 3 档间以 1/3 档为增量进行调节。

手动 (M): 可以在发射器上手动设置闪光灯的闪光功率, 功率水平可以在 1/1-1/128 间以 1/3 档为增量进行调节。





关闭: 选择关闭 (OFF) 将会关掉被选择的组, 不会触发该组中的任何闪光灯, LCD 显示屏将不显示该组。如需改变设置, 按该组对应的闪光组按钮, 即可显示该组。

调节各组 EV 水平或功率水平:

- 按闪光组按钮选择要设定的组;
- 转动  即可设定该组的 EV 水平或功率水平;
- 按发射器上的  按钮将退出设定模式。

比率模式

闪光光比设定:





- 按  下对应的闪光组按钮 ,
- 转动  即可在 8:1 至 1:8, 以 1/2 档为增量设定闪光光比;
- 按发射器上的  按钮将退出设定模式。发射器将保存当前设置。

状态指示灯功能

空闲状态下, 发射器和接收器的状态指示灯闪烁绿灯。相机对焦时, 发射器和接收器上的状态指示灯亮绿灯; 相机拍照时, 状态指示灯亮红灯。

造型灯按钮

此造型灯按钮支持对 Phottix Indra 影楼灯进行造型灯 (0-9 级) 亮度调节:

- 按  按钮以显示 .
- 按闪光组按钮选择要调节的组;
- 转动  设定该组造型灯的亮度级别。
- 重复此操作逐一设定各组的造型灯亮度。
- 按  按钮退出设定模式;
- 在造型灯调节画面, 如无后续操作, 屏幕将在 8s 内自动回到主界面, 不再显示 Zoom 值相关内容。

注: 此功能不适用于机顶闪光灯。

LCD 背光灯

按发射器上的任一按钮都将会使 LCD 背光灯持续亮 8 秒钟左右。如果不再按发射器上的按钮, 发射器就会自动熄灭。发射器的 LCD 背光灯可以在菜单功能中设置为开启或关闭。



测试按钮 ()

测试按钮为红灯常亮显示。在 A、B、C、D、E 五组闪光灯都为 M 模式时, 按一下发射器上的 TEST 按钮, 所有开启的与发射器处于同一频道的闪光灯将同时闪光。

调整闪光灯变焦

Phottix Odin II 拥有闪光灯手动变焦功能。

利用 Odin II 无线调整闪光灯变焦时, 将接收器上的闪光灯设为 Azoom。



- Odin II 发射器设置:
 - 按变焦按钮以显示 ;
 - 按闪光组按钮选择要设置的组别;
 - 转动  即可调节 Zoom 值 (24-105mm);
 - 重复上述操作注意设定各组变焦参数。按  出设定模式;
 - 在 zoom 设定画面, 如无后续操作, 屏幕将在 8s 内自动回到主界面, 不再显示 Zoom 值相关内容。

注: 跟 Odin I 不同, 没有闪光灯变焦随镜头焦距调整的自动模式。Odin II 只能在闪光灯自身的 Zoom 值范围内进行调节。





闪光曝光补偿 (FEC)

Odin II 可以在 ± 3 档间以 1/3 档为增量为所有闪光组设定闪光曝光补偿量。设置方法如下:

在 TTL/M 混合模式下:

- 按  按钮进入闪光曝光补偿设定画面;
- 转动  设定闪光曝光补偿量;
- 按下  按钮退出设定模式。

2. 在比率模式下：

1. 按  下对应的闪光组按钮 ；
2. 转动  设定闪光曝光补偿量；
3. 按  按钮退出设定模式。

HSS 高速同步 ()

高速同步功能仅与支持高速同步的相机和闪光灯使用，兼容相机和闪光灯的最大快门速度高达 1/8000sec。

1. 按  按钮启用高速同步，液晶屏幕上显示 。
2. 再次  按钮，即可关闭 。

高速连拍

使用 Phottix Odin II 在高速连拍速度可能会比闪光灯直接插在相机热靴上工作时慢，这是因为 Phottix Odin II 系统与闪光组和预闪有关。

注：

1. 高速连拍功能无法直接在 Phottix Odin II 发射器上设置。
2. 请在相机上设置高速连拍功能，设置详情，请参阅相机说明手册。

内置自动对焦辅助灯

在低照度 / 低对比度的条件下，可以在菜单中设置内置自动对焦辅助灯为开启。发射器内置的自动对焦辅助灯会自动点亮来辅助自动对焦。如不需要此功能，请将其关闭。

注：由于索尼闪光协议限制，自动对焦辅助灯在 E 卡口的相机上不可用。

 **注：**采用小于 5mW 的安全激光灯。为了你和他人的安全，拍摄时请尽量避免对焦辅助灯对着人眼，以防损伤眼睛。

后帘同步

后帘同步是在曝光快结束时触发闪光灯，而不是在曝光开始时触发闪光灯，它可以结合长时间曝光达到创意性效果。

1. 后帘同步无法直接在发射器上设置。

请在相机上设置后帘同步功能，设置详情，请参阅相机使用手册。

ODS 功能

使用影楼灯（特别是 IGBT 控制的灯）在高速同步模式下进行拍摄时，可以在 Odin II 发射器上调节闪光触发时间以实现较高的快门速度。根据所使用的相机和闪光灯型号，ODS（Overdrive）功能可以延缓闪光触发的时间点来获得最佳曝光。此功能在菜单中进行设置。

ODS 功能的实际效果通常取决于相机和闪光灯的参数和性能。对于某些相机，ODS 功能的效果可能不明显，甚至无

效果。闪光持续时间较短，或使用小于全功率的功率档位进行拍摄的影楼灯，可能会出现闪光不均匀或不完整的现象。ODS 功能为调试功能，对于此功能，Phottix 暂不提供相关的技术支持。

注：不需要 ODS 功能时，请将其设置回默认值。

与 Phottix 闪光灯 / 触发器系列之间的兼容性

发射端	接收端	无线功率控制
Odin II 发射器	Phottix Odin TTL接收器 (索尼版)	支持
	Phottix Strato 接收器 (佳能, 尼康和索尼版)	不支持
	Phottix Strato II Multi接收器 (佳能, 尼康和索尼版)	不支持
	Phottix Mitros+ 收发一体闪光灯 (索尼版) ODIN RX 模式	支持
	Phottix Indra PPL500影楼灯 Odin-S模式	支持
	Phottix Indra 360 TTL影楼灯 Odin-S 模式	支持
	Phottix Indra PPL500影楼灯 Strato II模式	不支持
	Phottix Indra 360 TTL影楼灯 Strato II模式	不支持



注：

- 1) 接收端需设置为和发射端相同的频道及对应的组别。
- 2) Strato 接收器，没有闪光组设置，可以被同一频道任意组别下的 Odin II 发射器触发。
- 3) Odin II 发射器和 Strato/ Strato II Multi 接收器使用时，接收器上的闪光灯需设置为 Manual 模式。
- 4) 使用 Odin II 发射器和 Strato/ Strato II Multi 接收器时，不支持高速同步。

通过 USB 升级固件





发射器的固件可以通过 USB 固件进行升级。任何升级及说明都会发布在 Phottix 的博客上 (journal.phottix.com)。

固件查询

1. 按  按钮进入比率模式画面；
2. 按  下对应的闪光组按钮 ；
3. 即可显示当前的版本信息。

五. 菜单设定

Odin II 发射器具备可编辑的菜单功能，编辑菜单功能步骤如下：

1. 按电源按钮进入菜单设定画面，
2. 转动拨盘  以选择要设定项目，并按  按钮。
3. 转动  选择需要的设置并按  按钮即可改变设置。
4. 按  按钮退出菜单设定画面。

菜单

编号	功能	设置编号	设置和说明
01	CH	01-32	频道设置
02	ID	0000-9999	ID设置（5-32频道时）
03	BEEP	ON	启用按键蜂鸣器
		OFF	关闭按键蜂鸣器
04	A.F. 由于索尼闪光协议限制，自动对焦辅助灯在E卡口的相机上不可用。	ON	启用自动辅助对焦灯
		OFF	关闭自动辅助对焦灯
05	SLEEP	ON	启用：当5分钟无操作时，自动进入IDLE模式。
		OFF	关闭：当5分钟无操作时，不启用IDLE模式。
06	B.G.LIGHT	ON	启用LCD背光灯
		OFF	关闭LCD背光灯
07	ODS	0.0-5.0	高速同步的延迟时间
08	TTL PREF	以1/3档为增量±3档	TTL个人偏好
09	LCD	1/5、2/5、3/5、4/5、5/5总共5级可调	液晶显示屏显示对比度
10	RESET	OK	重置除菜单功能外的所有设置

六. 技术参数

频率	2.4 GHz	
距离	100m +	
频道	32个频道	
组	5个组- A, B, C,D,E	
供电方式	2节AA型碱性或AA型镍氢电池	
最快同步速度	1/8000 sec*	
自动对焦辅助灯	输出功率	< 5mW
	有效范围	5m (中心点对焦, 17-105mm)
主体尺寸	(L109.3) x (W 71.7) x (H 56.0) mm(发射器),	
重量	128.4g (不含电池)	

* 用于兼容相机或闪光灯

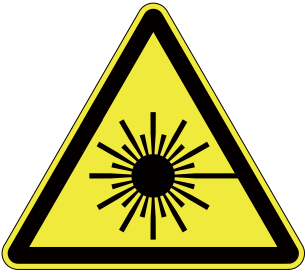

该产品属于 Class 3R 级激光产品，根据下列标准 IEC 60825-1/GB 7247.1 “激光产品的辐射安全”。



Class 3R：该等级的激光不直接观测时是安全的。该等级的激光可能超出 MPE，但一般不会造成伤害。该等级的可见光连续波激光器功率不能超过 5mW。

本产品的自动对焦辅助灯在菜单中默认设置为“OFF”。

依据低功率电波辐射性电机管理办法：

第十二条经形式认证合格之低功率射频电机，非经许可，公司、商号或用户均不得擅自变更频率，加大功率或变更原设计之特性及功能。

第十四条低功率射频电机之使用不得影响飞航安全及干扰合法通信：经发现有干扰现象时，应立即停用，并改善至无干扰时方得继续使用。

前项合法通信，指依电信规定作业之无线电信。低功率射频电机须忍受合法通信或工业、科学及医疗用电波辐射性电机设备之干扰。

七. 警告：

- 本产品属精密电子仪器，请注意防潮防尘。
- 安装本产品时请务必关闭所有装置电源。
- 请勿摔落或敲击本产品。
- 请勿在易爆易燃或高温环境中使用本产品。
- 长时间不使用时，请将电源关闭并将电池取出。

- 请勿用化学或有机溶剂清洁机身，请用柔软干净的布或镜头纸对其外表面进行擦拭。
- 干扰：Phottix Odin II 以 2.4GHz 传送和接收无线电信号。它在使用时可能受到电流，磁场和无线电信号、无线路由器、移动电话以及其他电子设备的影响，还诸如大型建筑或墙壁，大树，栅栏或汽车等周边事物的影响。如果您的 Phottix Odin II 接收器不能被触发，请稍微移动它的位置。

www.phottix.com

感謝您購買 Phottix 產品

注意： 在使用 Odin II TTL 發射器（索尼版），使用本產品前請務必通讀本使用說明書，相機和閃光燈的使用方法，以保證您熟悉操作，正確使用。

Odin II TTL 發射器是基於 Odin TTL 引閃器設計的新一代無線 TTL 信號發射器，保留遠程功率控制和閃光燈變焦設置等核心功能，同時增加從屬組、無線電頻道數量、ID 設置、內置對焦輔助燈以及遠程控制 Phottix 影樓燈的造型燈亮度等功能設置，進一步拓展產品的實用性和抗干擾性能。全新的外觀使操作更加直觀簡便。

目錄

- 一. 部件名稱14
- 二. 使用前準備15
- 三. 液晶屏顯示內容 15
- 四. 功能和操作 16
- 五. 菜單功能18
- 六. 技術參數18
- 七. 警告19

一. 部件名稱

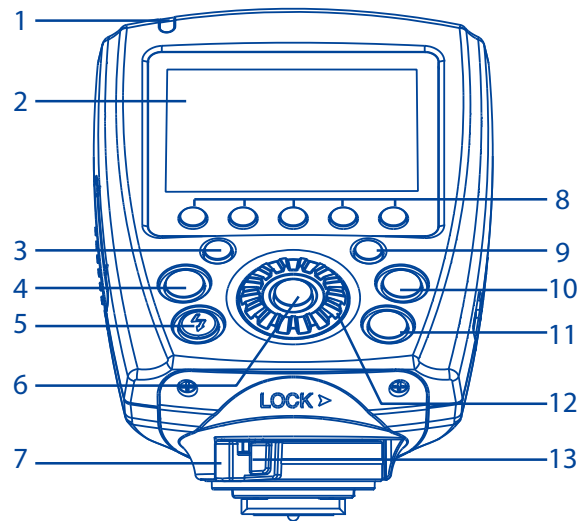

- 1. 狀態指示燈
- 2. 液晶顯示幕
- 3. 變焦按鈕
- 4. 模式按鈕
- 5. 測試按鈕
- 6. < ○ >: 選擇 / 確定按鈕
- 7. 鎖定環
- 8. 閃光組按鈕 (從左到右依次為 A, B, C, D, E)
- 9. 電源按鈕 / 菜單按鈕
- 10. 高速同步按鈕 (HSS)
- 11. 造型燈按鈕
- 12. < ● >: 選擇撥盤
- 13. 鎖扣釋放按鈕

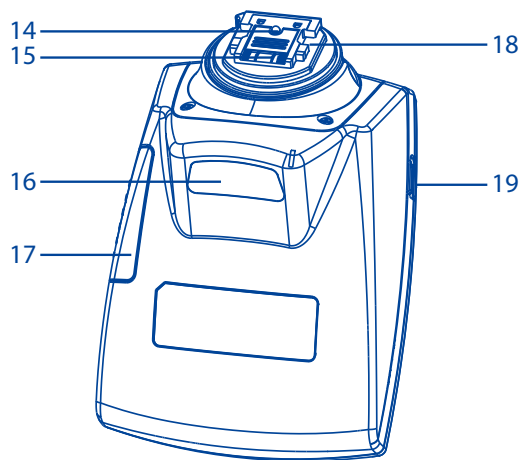

- 14. 固定銷
- 15. 電子觸點
- 16. 自動對焦輔助燈
- 17. 電池倉
- 18. 熱靴固定座
- 19. USB 端口

二．使用前準備

請注意：

1. Mitros+ 設置為 ODIN RX，TTL 模式，開啟 Phottix Odin II 發射器，接收端的 Phottix Indra 影樓燈需設置為 Odin-S，TTL 模式。
2. 搭配 Phottix Odin TTL 觸發器（索尼版）的接收器使用，接收器上的閃光燈不需要設置為從屬模式，但必須將閃光燈設置成 TTL 模式。如設置為從屬模式，閃光燈將不能正常閃光。
3. 請確保發射器（TCU）和相機，接收器和閃光燈可靠連接。
4. 在連接或斷開設備時，請關閉所有與之關聯的設備電源。（如：閃光燈 / 影樓燈，相機，Phottix Odin II 發射器和 Phottix Odin I 接收器等）。

開啟 / 關閉發射器

1. 按箭頭所示方向打開發射器電池蓋，裝入 AA 電池，注意確保電池的 +/- 極性正確。
2. 放回電池蓋，將其推至鎖緊位置。
3. 開啟：按住電源按鈕直至主介面出現在液晶屏上。
4. 關閉：按住電源按鈕直至液晶屏上無顯示。

當發射器的電量圖示顯示低電量時 ，請更換電池。

注意：為 Odin II 安裝電池時，請使用兩節 AA 型鹼性或鎳氫電池。請勿使用 AA 鋰電池。

安裝與拆卸

1. 關閉相機和 Odin II 發射器。
2. 將發射器熱靴完全插入相機熱靴插座。
3. 滑動鎖定杆到右側直至發出啞聲將發射器鎖定到位。
4. 鎖定釋放：按住鎖定杆上的鎖定釋放按鈕的同時將鎖定杆滑動到左側。

閃光組、頻道、ID 設置

1. Phottix Odin II 系統最多有：
 - 5 個組別：A、B、C、D、E；
 - 32 個發射頻道（默認設置為頻道 32）；
 - 可設置無線電 ID：0000~9999。
2. 發射器可對設置在同一頻道，同一 ID 的接收端的每組（A、B、C、D、E 組）進行 EV、功率水準和變焦設置的調整（除非在發射器上將該組關閉）。
3. 發射器的頻道、組別和 ID 號在菜單功能中進行設定，操作方法請參照下文菜單功能設置。

三．液晶屏顯示內容

發射器有兩種工作模式：TTL/M 混合模式和比率模式。液晶屏顯示內容分別如下

TTL/M 混合模式（5-32 頻道）：

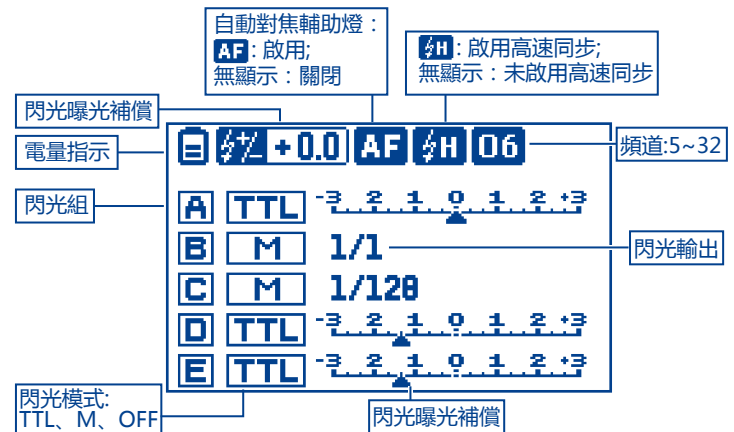

TTL/M 混合模式（1-4 頻道）：

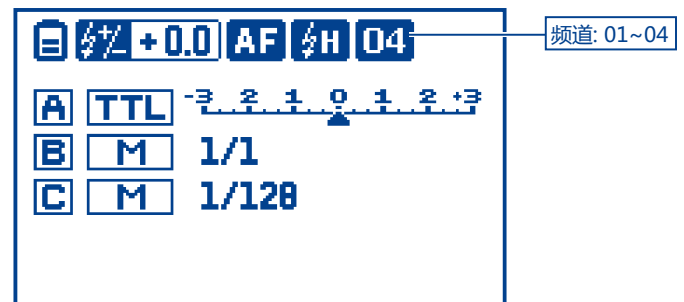

比率模式：

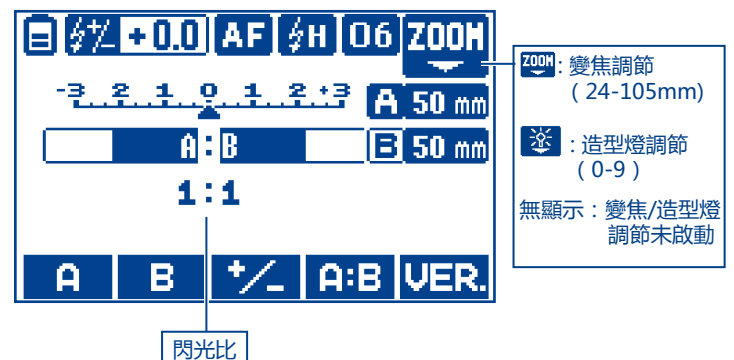

四. 功能和操作

工作模式設置



TTL/M 混合模式允許單獨設置 A/B/C/D/E 或 A/B/C 組的 TTL, 手動 (M) 和關閉功能, 同時伴隨 EV 水準或功率水準的調節; 比率模式下, A 組和 B 組的閃光比設置可以從 8:1 到 1:8, EV 水準也可以調整。

按發射器上的  按鈕在 TTL/M 混合模式和比率模式之間進行切換。

TTL/M 混合模式

為各組設定閃光模式:

按閃光組按鈕選擇要設定的組;

- 按  按鈕將選擇該組閃光燈的工作模式; ;
- 按  按鈕退出設定;
- 閃光模式有 TTL, 手動 (M) 和關閉:

TTL: 採用 TTL 測光觸發閃光燈, EV 水準可以在 ± 3 檔間以 1/3 檔為增量進行調節。

手動 (M): 可以在發射器上手動設置閃光燈的閃光功率, 功率水準可以在 1/1-1/128 間以 1/3 檔為增量進行調節。





關閉: 選擇關閉 (OFF) 將會關掉被選擇的組, 不會觸發該組中的任何閃光燈, LCD 顯示幕將不顯示該組。如需改變設置, 按該組對應的閃光組按鈕, 即可顯示該組。

調節各組 EV 水準或功率水準:

- 按閃光組按鈕選擇要設定的組;
- 轉動  即可設定該組的 EV 水準或功率水準;
- 按發射器上的  按鈕將退出設定模式。

比率模式

閃光光比設定:





- 按  下對應的閃光組按鈕 ,
- 轉動  即可在 8:1 至 1:8, 以 1/2 檔為增量設定閃光光比;
- 按發射器上的  按鈕將退出設定模式。發射器將保存當前設置。

狀態指示燈功能

空閒狀態下, 發射器和接收器的狀態指示燈閃爍綠燈。相機對焦時, 發射器和接收器上的狀態指示燈亮綠燈; 相機拍照時, 狀態指示燈亮紅燈。

造型燈按鈕

此造型燈按鈕支持對 Phottix Indra 影樓燈進行造型燈 (0-9 級) 亮度調節:

- 按  按鈕以顯示 .
- 按閃光組按鈕選擇要調節的組,
- 轉動  設定該組造型燈的亮度級別。
- 重複此操作逐一設定各組的造型燈亮度。
- 按  按鈕退出設定模式。
- 在造型燈調節畫面, 如無後續操作, 螢幕將在 8s 內自動回到主介面, 不再顯示 Zoom 值相關內容。

注: 此功能不適用於機頂閃光燈。

LCD 背光燈



按發射器上的任一按鈕都將會使 LCD 背光燈持續亮 8 秒鐘左右。如果不再按發射器上的按鈕, 發射器就會自動熄滅。發射器的 LCD 背光燈可以在菜單功能中設置為開啟或關閉。

測試按鈕 ()

測試按鈕為紅燈常亮顯示。在 A、B、C、D、E 五組閃光燈都為 M 模式時, 按一下發射器上的 TEST 按鈕, 所有開啟的與發射器處於同一頻道的閃光燈將同時閃光。

調整閃光燈變焦

Phottix Odin II 擁有閃光燈手動變焦功能。



- 利用 Odin II 無線調整閃光燈變焦時, 將接收器上的閃光燈設為 Azoom。
- Odin II 發射器設置:
 - 按變焦按鈕以顯示 .
 - 按閃光組按鈕選擇要設置的組別;
 - 轉動  即可調節 Zoom 值 (24-105mm);
 - 重複上述操作注意設定各組變焦參數。按  退出設定模式;
 - 在 zoom 設定畫面, 如無後續操作, 螢幕將在 8s 內自動回到主介面, 不再顯示 Zoom 值相關內容。

注: 跟 Odin I 不同, 沒有閃光燈變焦隨鏡頭焦距調整的自動模式。Odin II 只能在閃光燈自身的 Zoom 值範圍內進行調節。





閃光曝光補償 (FEC)

Odin II 可以在 ± 3 檔間以 1/3 檔為增量為所有閃光組設定閃光曝光補償量。設置方法如下:

在 TTL/M 混合模式下:

- 按  按鈕進入閃光曝光補償設定畫面;
- 轉動  設定閃光曝光補償量;
- 按下  按鈕退出設定模式。

2. 在比率模式下：

1. 按  下對應的閃光組按鈕 ；
2. 轉動  設定閃光曝光補償量；
3. 按  按鈕退出設定模式。

HSS 高速同步 ()

高速同步功能僅與支持高速同步的相機和閃光燈使用，相容相機和閃光燈的最大快門速度高達 1/8000sec。

1. 按  按鈕啟用高速同步，液晶屏上顯示 。
2. 再次  按鈕，即可關閉 。

高速連拍

使用 Phottix Odin II 在高速連拍速度可能會比閃光燈直接插在相機熱靴上工作時慢，這是因為 Phottix Odin II 系統與閃光組和預閃有關。

注：

1. 高速連拍功能無法直接在 Phottix Odin II 發射器上設置。
2. 請在相機上設置高速連拍功能，設置詳情，請參閱相機說明手冊。

內置自動對焦輔助燈

在低照度 / 低對比度的條件下，可以在菜單中設置內置自動對焦輔助燈為開啟。發射器內置的自動對焦輔助燈會自動點亮來輔助自動對焦。如不需要此功能，請將其關閉。

注：由于索尼闪光协议限制，自动对焦辅助灯在 E 卡口的相机上不可用。

 **注：**採用小於 5mW 的安全鐳射燈。為了你和他人的安全，拍攝時請儘量避免對焦輔助燈對著人眼，以防損傷眼睛。

後簾同步

後簾同步是在曝光快結束時觸發閃光燈，而不是在曝光開始時觸發閃光燈，它可以結合長時間曝光達到創意性效果。

1. 後簾同步無法直接在發射器上設置。
2. 請在相機上設置後簾同步功能，設置詳情，請參閱相機使用手冊。

ODS 功能

使用影樓燈（特別是 IGBT 控制的燈）在高速同步模式下進行拍攝時，可以在 Odin II 發射器上調節閃光觸發時間以實現較高的快門速度。根據所使用的相機和閃光燈型號，ODS (Overdrive) 功能可以延緩閃光觸發的時間點來獲得最佳曝光。此功能在菜單中進行設置。

ODS 功能的實際效果通常取決於相機和閃光燈的參數和性能。對於某些相機，ODS 功能的效果可能不明顯，甚至無

效果。閃光持續時間較短，或使用小於全功率的功率檔位進行拍攝的影樓燈，可能會出現閃光不均勻或不完整的現象。ODS 功能為調試功能，對於此功能，Phottix 暫不提供相關的技術支持。

注：不需要 ODS 功能時，請將其設置回默認值。

與 Phottix 閃光燈 / 觸發器系列之間的相容性

發射端	接收端	無線功率控制
Odin II 發射器	Phottix Odin TTL 接收器 (索尼版)	支持
	Phottix Strato 接收器 (佳能, 尼康和索尼版)	不支持
	Phottix Strato II Multi 接收器 (佳能, 尼康和索尼版)	不支持
	Phottix Mitros+ 收發一體閃光燈 (索尼版) ODIN RX 模式	支持
	Phottix Indra PPL500 影樓燈 Odin-S 模式	支持
	Phottix Indra 360 TTL 影樓燈 Odin-S 模式	支持
	Phottix Indra PPL500 影樓燈 Strato II 模式	不支持
	Phottix Indra 360 TTL 影樓燈 Strato II 模式	不支持



注：

- 1) 接收端需設置為和發射端相同的頻道及對應的組別。
- 2) Strato 接收器，沒有閃光組設置，可以被同一頻道任意組別下的 Odin II 發射器觸發。
- 3) Odin II 發射器和 Strato/ Strato II Multi 接收器使用時，接收器上的閃光燈需設置為 Manual 模式。
- 4) 使用 Odin II 發射器和 Strato/ Strato II Multi 接收器時，不支持高速同步。

通過 USB 升級固件





發射器的固件可以通過 USB 固件進行升級。任何升級及說明都會發佈在 Phottix 的博客上 (journal.phottix.com)。

固件查詢

1. 按  按鈕進入比率模式畫面；
2. 按  下對應的閃光組按鈕 ；
3. 即可顯示當前的版本資訊。

五．菜單設定

Odin II 發射器具備可編輯的菜單功能，編輯菜單功能步驟如下：

1. 按電源按鈕進入菜單設定畫面；
2. 轉動撥盤  以選擇要設定的專案，並按  按鈕。
3. 轉動  選擇需要的設置並按  按鈕即可改變設置。
4. 按  按鈕退出菜單設定畫面。

菜單

編號	功能	設置編號	設置和說明
01	CH	01-32	頻道設置
02	ID	0000-9999	ID設置（5-32頻道時）
03	BEEP	ON	啟用按鍵蜂鳴器
		OFF	關閉按鍵蜂鳴器
04	A.F. 由於索尼閃光協議限制，自動對焦輔助燈在E卡口的相機上不可用。	ON	啟用自動輔助對焦燈
		OFF	關閉自動輔助對焦燈
05	SLEEP	ON	啟用：當5分鐘無操作時，自動進入IDLE模式。
		OFF	關閉：當5分鐘無操作時，不啟用IDLE模式。
06	B.G.LIGHT	ON	啟用LCD背光燈
		OFF	關閉LCD背光燈
07	ODS	0.0-5.0	高速同步的延遲時間
08	TTL PREF	以1/3檔為增量±3檔	TTL個人偏好
09	LCD	1/5、2/5、3/5、4/5、5/5總共5級可調	液晶顯示幕顯示對比度
10	RESET	OK	重置除菜單功能外的所有設置

六．技術參數

頻率	2.4 GHz	
距離	100m +	
頻道	32個頻道	
組	5個組（A, B, C, D, E）	
供電方式	2節AA型鹼性或AA型鎳氫電池	
最快同步速度	1/8000 sec*	
自動對焦輔助燈	輸出功率	< 5mW
	有效範圍	5m（中心點對焦，17-105mm）
主体尺寸	(L109.3) x (W 71.7) x (H 56.0) mm(发射器),	
重量	128.4g（不含電池）	

* 用於相容相機或閃光燈。

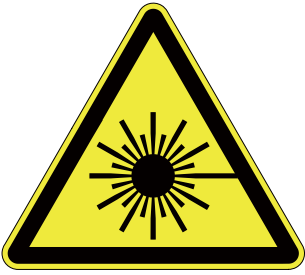

該產品屬於 Class 3R 級鐳射產品，根據下列標準 IEC 60825-1/GB 7247.1 “鐳射產品的輻射安全”。



Class 3R：該等級的鐳射不直接觀測時是安全的。該等級的鐳射可能超出 MPE，但一般不會造成傷害。該等級的可見光連續波雷射器功率不能超過 5mW。

本產品的自動對焦輔助燈在菜單中默認設置為“OFF”。

依據低功率電波輻射性電機管理辦法：

第十二條經形式認證合格之低功率射頻電機，非經許可，公司、商號或用戶均不得擅自變更頻率，加大功率或變更原設計之特性及功能。

第十四條低功率射頻電機之使用不得影響飛航安全及干擾合法通信：經發現有干擾現象時，應立即停用，並改善至無干擾時方得繼續使用。

前項合法通信，指依電信規定作業之無線電信。低功率射頻電機須忍受合法通信或工業、科學及醫療用電波輻射性電機設備之干擾。

七. 警告：

- 本產品屬精密電子儀器，請注意防潮防塵。
- 安裝本產品時請務必關閉所有裝置電源。
- 請勿摔落或敲擊本產品。
- 請勿在易爆易燃或高溫環境中使用本產品。
- 長時間不使用時，請將電源關閉並將電池取出。
- 請勿用化學或有機溶劑清潔機身，請用柔軟乾淨的布或鏡頭紙對其外表面進行擦拭。

- 干擾：Phottix Odin II 以 2.4GHz 傳送和接收無線電信號。它在使用時可能受到電流、磁場和無線電信號、無線路由器、移動電話以及其他電子設備的影響，還諸如大型建築或牆壁，大樹，柵欄或汽車等周邊事物的影響。如果您的閃光燈不能被觸發，請稍微移動它的位置。