

Canon

EOS 70D

EOS 70D (W)

EOS 70D (N)



Deze handleiding voor de EOS 70D (N) bevat geen uitleg van de Wi-Fi-functies.

NEDERLANDS

**INSTRUCTIE-
HANDLEIDING**

Inleiding

De EOS 70D (W/N) is een digitale spiegelreflexcamera die is voorzien van een uiterst nauwkeurige CMOS-sensor met circa 20,2 effectieve megapixels, DIGIC 5+, zeer accurate en snelle scherpstelling met 19 AF-punten, continue opnamen met circa 7 frames per seconde, Live view-opnamen, movie-opname in Full High-Definition (Full HD) en Wi-Fi-functie.

* De EOS 70D (N) bevat geen Wi-Fi-voorziening.

Lees het volgende voordat u begint met opnemen

Lees eerst de 'Veiligheidsmaatregelen' (pag. 445 - 447) en 'Tips en waarschuwingen voor het gebruik' (pag. 18 - 19) om slechte foto's en ongelukken te voorkomen.

Deze handleiding raadplegen tijdens het gebruik om nog verder vertrouwd te raken met de camera

Maak een aantal testopnamen terwijl u deze handleiding doorneemt en bekijk het resultaat. U zult de camera dan beter begrijpen.

De camera testen voor gebruik en aansprakelijkheid

Bekijk de opnamen nadat u deze hebt gemaakt en controleer of ze goed zijn vastgelegd. Wanneer de camera of de geheugenkaart gebreken vertoont en de opnamen niet kunnen worden vastgelegd of naar een computer kunnen worden gedownload, is Canon niet verantwoordelijk voor eventueel verlies of ongemak.

Copyright

Mogelijk verbiedt de wet op het auteursrecht in uw land het gebruik van opnamen of auteursrechtelijk beschermde muziek en beelden op de geheugenkaart voor andere doeleinden dan privégebruik. Ook kan het maken van opnamen van bepaalde openbare optredens, exposities en dergelijke zelfs voor privégebruik verboden zijn.

Compatibele geheugenkaarten

De volgende geheugenkaarten, ongeacht de capaciteit, kunnen in de camera worden gebruikt:

- SD-geheugenkaarten
- SDHC-geheugenkaarten*
- SDXC-geheugenkaarten*

* UHS-I-kaarten worden ondersteund.

Kaarten waarop movies kunnen worden opgeslagen

Voor het opnemen van movies moet u een kaart met een hoge capaciteit en een hoge lees-/schrijfsnelheid gebruiken zoals weergegeven in de onderstaande tabel.

Compressiemethode (pag. 265)	Kaart
IPB	6 MB/sec. of sneller
ALL-I (I-only)	20 MB/sec. of sneller

- Als u voor het opnemen van movies een kaart met een lage schrijfsnelheid gebruikt, kan het zijn dat de movie niet goed wordt opgeslagen. En als u een movie afspeelt op een kaart met een lage leesnelheid, wordt de movie mogelijk niet goed weergegeven.
- Indien u foto's wilt maken terwijl u een movie opneemt, hebt u een nog snellere kaart nodig.
- Ga naar de website van de fabrikant van de kaart als u de lees-/schrijfsnelheid van de kaart wilt weten.



In deze handleiding verwijst 'kaart' naar SD-geheugenkaarten, SDHC-geheugenkaarten en SDXC-geheugenkaarten.

* **Bij de camera is geen kaart voor het opslaan van foto's of movies geleverd.** Deze dient u apart aan te schaffen.

Controlelijst onderdelen

Controleer voordat u begint of alle onderstaande onderdelen van de camera aanwezig zijn. Neem contact op met uw dealer als er iets ontbreekt.

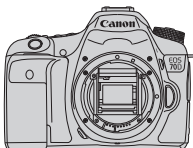

Camera

(met cameradop)



**Accu
LP-E6**

(met beschermdeksel)



**Batterijoplader
LC-E6/LC-E6E***

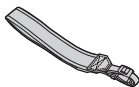

Brede draagriem



Interfacekabel

* Batterijoplader LC-E6 of LC-E6E is meegeleverd. (Bij de LC-E6E wordt een netsnoer meegeleverd.)

- De meegeleverde handleidingen en dvd-/cd-roms worden op de volgende pagina vermeld.
- Als u een combinatieset ('kit') met objectieven hebt gekocht, dient u te controleren of de objectieven zijn meegeleverd.
- Mogelijk is er een instructiehandleiding meegeleverd, afhankelijk van het type objectievenset.
- Bewaar bovengenoemde zaken zorgvuldig.

Handleidingen en dvd-/cd-roms

De instructiehandleiding bestaat uit boekjes en elektronische handleidingen (als pdf-bestand op de dvd-rom). **De basisfuncties worden uitgelegd in de boekjes. Raadpleeg de uitgebreide versie van de handleidingen op de dvd-rom voor meer uitleg over de functies en bedieningsopties.**



**Basisinstructie-
handleiding**



**Instructiehandleiding
Wi-Fi functie***
(basis)

* Niet meegeleverd bij de EOS 70D (N).



EOS Camera Instruction Manuals Disk (dvd-rom)

Bevat de volgende pdf-handleidingen:

- Instructiehandleiding (uitgebreide versie)
- Instructiehandleiding Wi-Fi functie (uitgebreide versie)
- Software-instructiehandleidingen

Informatie over het weergeven van de instructiehandleidingen op de dvd-rom vindt u op pagina 453 - 454.



EOS Solution Disk (cd-rom)

Bevat verschillende software. Zie pagina 457 - 460 voor een algemene beschrijving en informatie over het installeren van de software.

Verkorte handleiding

1

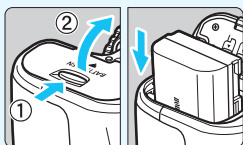

Plaats de batterij (pag. 30).

- Zie pagina 28 voor meer informatie over het opladen van de batterij.

2

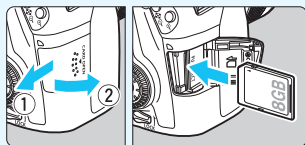

Plaats een kaart (pag. 31).

- Plaats de kaart in de sleuf met de etiketzijde naar de achterzijde van de camera gericht.

3

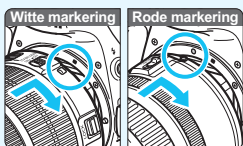

Bevestig het objectief (pag. 40).

- Lijn de witte of rode bevestigingsmarkering op het objectief uit met de bevestigingsmarkering van dezelfde kleur op de camera.

4

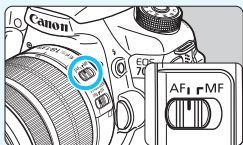

Zet de focusinstellingsknop op het objectief op <AF> (pag. 40).

5

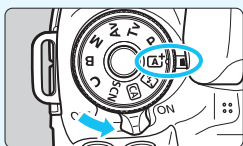

Zet de aan-uitschakelaar op <ON> en stel het programmakeuzewiel in op <A⁺> (Automatisch/scène) (pag. 72).

- Draai aan het programmakeuzewiel terwijl u de ver-/ontgrendelknop in het midden ingedrukt houdt.
- Alle camera-instellingen worden automatisch ingesteld.

6

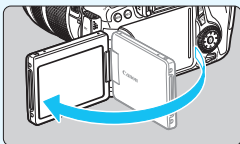
**Klap het LCD-scherm uit** (pag. 34).

- Zie pagina 37 wanneer de schermen met datum/tijd/zone-instelling op het LCD-scherm worden weergegeven.

7

**Stel scherp op het onderwerp** (pag. 45).

- Kijk door de zoeker en richt het midden van de zoeker op het onderwerp.
- Druk de ontspanknop half in. De camera stelt scherp op het onderwerp.
- Indien nodig komt de ingebouwde flitser tevoorschijn.

8

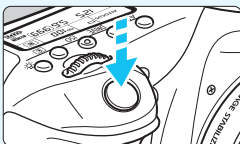
**Maak de opname** (pag. 45).

- Druk de ontspanknop helemaal in om de opname te maken.

9











**Bekijk de opname** (pag. 60).

- De opname wordt 2 seconden lang op het LCD-scherm weergegeven.
- Druk op de knop <▶> om de opname nogmaals weer te geven (pag. 290).

- Zie 'Live view-opnamen' (pag. 215) voor het maken van opnamen terwijl u op het LCD-scherm kijkt.
- Zie 'Opnamen weergeven' (pag. 290) voor het bekijken van de opnamen die u tot nu toe hebt gemaakt.
- Ga voor meer informatie over het verwijderen van een opname naar 'Opnamen wissen' (pag. 322).

Symbolen en afspraken die in deze handleiding worden gebruikt

Pictogrammen in deze handleiding

-  : Het hoofdinstelwiel.
 : Het snelinstelwiel.
 <  > <  > : De multicontroller en de drukrichting.
 : De instelknop.
 4,  6,  10,  16 : Hiermee wordt aangeduid dat de desbetreffende functie respectievelijk 4, 6, 10 of 16 seconden actief blijft nadat u de knop loslaat.

* De pictogrammen en markeringen in deze handleiding die verwijzen naar knoppen, instelwielen en instellingen op de camera, komen overeen met de pictogrammen en markeringen op de camera en het LCD-scherm.

MENU : Hiermee wordt verwezen naar een functie die u kunt wijzigen door op de knop <MENU> te drukken en de instelling te wijzigen.

☆ : Indien het sterretje rechtsboven op een pagina wordt weergegeven, is de functie alleen beschikbaar in de creatieve modi (pag. 24).

(pag. **) : Referentiepaginanummers voor meer informatie.

 : Waarschuwing om opnameproblemen te voorkomen.

 : Aanvullende informatie.

 : Tips en advies voor betere opnamen.

? : Advies voor het oplossen van problemen.

Basisveronderstellingen

- Bij alle handelingen die in deze handleiding worden beschreven, wordt ervan uitgegaan dat de aan-uitschakelaar is ingesteld op <ON> en de <LOCK>-schakelaar omlaag staat (Multifunctievergrendeling ontgrendeld) (pag. 35, 48).
- Er wordt aangenomen dat alle menu-instellingen en persoonlijke voorkeuzen staan ingesteld op de standaardinstellingen.
- Ter verduidelijking is er in de afbeeldingen van de instructies een EF-S 18-135mm f/3.5-5.6 IS STM-objectief op de camera bevestigd.

Hoofdstukken



Voor nieuwe DSLR-gebruikers worden in hoofdstuk 1 en 2 de basisbediening en opnameprocedures voor de camera uitgelegd.







	Inleiding	2
1	Aan de slag	27
2	Foto's maken met basisfuncties	71
3	De AF- en transportmodi instellen	99
4	Opname-instellingen	115
5	Geavanceerde functies	157
6	Opnamen maken met de flitser	187
7	Opnamen maken met het LCD-scherm (Live view-opnamen)	215
8	Movie-opnamen	251
9	Opnamen weergeven	289
10	Opnamen naverwerken	327
11	Sensorreiniging	339
12	Opnamen afdrukken	345
13	De camera aanpassen aan uw voorkeuren	361
14	Referentie	393
15	De instructiehandleidingen op de dvd-rom weergeven/ Opnamen downloaden naar een computer	451



Inleiding **2**

Compatibele geheugenkaarten	3
Controlelijst onderdelen.....	4
Handleidingen en dvd-/cd-roms	5
Verkorte handleiding	6
Symbolen en afspraken die in deze handleiding worden gebruikt	8
Hoofdstukken	9
Functie-index	16
Tips en waarschuwingen voor het gebruik	18
Namen van onderdelen	20





1 Aan de slag **27**

De batterij opladen	28
De batterij plaatsen en verwijderen	30
De kaart plaatsen en verwijderen	31
Het LCD-scherm gebruiken	34
De camera inschakelen.....	35
De datum, tijd en tijdzone instellen.....	37
De interfacetaal selecteren.....	39
Een objectief bevestigen en verwijderen	40
Objectieven met Image Stabilizer (beeldstabilisatie).....	43
Basisbediening	44
 Snel instellen voor opnamefuncties	50
 Menugebruik.....	52
 Het aanraakscherm gebruiken	54
Voordat u begint	57
De kaart formatteren.....	57
De pieptoon uitzetten.....	59
De uitschakeltijd/automatisch uitschakelen instellen	59
De kijktijd instellen	60
Het LCD-scherm in-/uitschakelen	60
De standaardinstellingen van de camera herstellen	61
Het raster weergeven	64
 De digitale horizon weergeven	65
Uitleg en Help	69







2	Foto's maken met basisfuncties	71
	 Volautomatisch opnamen maken (Automatisch/scène)	72
	 Volautomatische technieken (Automatisch/scène).....	75
	 De flitser uitschakelen.....	77
	 Creatieve automatische opnamen	78
	SCN : Modus Speciale scène	81
	 Portretfoto's maken	82
	 Landschapsfoto's maken	83
	 Close-ups maken	84
	 Opnamen maken van bewegende onderwerpen.....	85
	 's Avonds portretfoto's maken (met een statief).....	86
	 's Avonds opnamen maken (uit de hand)	87
	 Opnamen met tegenlicht maken.....	88
	 Snel instellen	90
	Opname via sfeerselectie	92
	Opname via licht of scènetype.....	96
3	De AF- en transportmodi instellen	99
	AF: De AF-bediening selecteren	100
	 Het AF-gebied selecteren	103
	AF-gebiedselectiemodi	106
	Wanneer niet automatisch kan worden scherpgesteld	109
	MF: Handmatige scherpstelling.....	110
	 De transportmodus selecteren.....	111
	 De zelfontspanner gebruiken	113
4	Opname-instellingen	115
	De opnamekwaliteit instellen	116
	ISO: De ISO-snelheid instellen	120
	 Een beeldstijl selecteren.....	126
	 Een beeldstijl aanpassen.....	129
	 Een beeldstijl vastleggen	132

De witbalans instellen.....	134
 Handmatige witbalans.....	135
 De kleurtemperatuur instellen	137
Witbalanscorrectie.....	138
Helderheid en contrast automatisch corrigeren.....	140
Ruisreductie instellen	141
Lichte tonen prioriteit.....	145
Correctie helderheid randen/Chromatische correctie.....	146
Een map maken en selecteren.....	149
Methoden voor bestandsnummering.....	151
Copyrightinformatie instellen	153
De kleurruimte instellen.....	155



5 Geavanceerde functies 157

P : AE-programma	158
Tv : AE met sluitertijdvoorkeuze	160
Av : AE met diafragmavoorkeuze.....	162
Scherptedieptecontrole.....	163
M : Handmatige belichting	164
 De meetmethode selecteren	165
Belichtingscompensatie instellen	167
 Bracketing met automatische belichting (AEB).....	168
✖ AE-vergrendeling	170
B : Bulb-belichting	171
HDR : HDR-opnamen (High Dynamic Range).....	172
 Meervoudige belichting	175
 Spiegel opklappen.....	182
De oculairdop gebruiken	183
 Een afstandsbediening gebruiken	184
 Opnamen maken met de afstandsbediening.....	184

6	Opnamen maken met de flitser	187
	⚡ De ingebouwde flitser gebruiken.....	188
	⚡ Een externe Speedlite gebruiken.....	193
	De flitser instellen.....	195
	Draadloze flitser gebruiken.....	203
7	Opnamen maken met het LCD-scherm (Live view-opnamen)	215
	📷 Opnamen maken met het LCD-scherm.....	216
	Instellingen voor de opnamefunctie.....	222
	🌀 Opnamen maken met filtereffecten.....	224
	Menufunctie-instellingen.....	228
	Scherpstellen met AF (AF-methode).....	233
	📷 Opnamen maken met de Touch Shutter.....	245
	MF: Handmatige scherpstelling.....	247
8	Movie-opnamen	251
	🎬 Movie-opnamen.....	252
	Instellingen voor de opnamefunctie.....	263
	Het movie-opnameformaat instellen.....	265
	Movie digital zoom gebruiken.....	267
	De geluidsopname instellen.....	268
	De tijdcode instellen.....	270
	Menufunctie-instellingen.....	273
	Videofoto's maken.....	277
9	Opnamen weergeven	289
	▶ Opnamen weergeven.....	290
	INFO.: Weergave met opname-informatie.....	292
	📄 📷 Snel opnamen zoeken.....	296
	🔍/🔍 Vergrote weergave.....	298
	👉 Opnamen weergeven via het aanraakscherm.....	299
	🔄 De opname roteren.....	301

Classificaties instellen	302
 Snelinstellingen voor weergave	304
 Genieten van movies	306
 Movies afspelen	308
 De eerste en laatste beelden van een movie bewerken	310
Diavoorstelling (automatische weergave)	312
Opnamen op een televisie bekijken	316
 Opnamen beveiligen	320
 Opnamen wissen	322
De instellingen voor het weergeven van opnamen wijzigen	324
De helderheid van het LCD-scherm aanpassen	324
Verticale opnamen automatisch roteren	325

10 Opnamen naverwerken 327

 RAW-opnamen met de camera verwerken	328
 Het formaat van JPEG-opnamen wijzigen	333
 Creatieve filters toepassen	335

11 Sensorreiniging 339

 Automatische sensorreiniging	340
Stofwisdata toevoegen	341
Handmatige sensorreiniging	343

12 Opnamen afdrukken 345

Het afdrukken voorbereiden	346
 Afdrukken	348
 Digital Print Order Format (DPOF)	355
 Voor DPOF geselecteerde opnamen rechtstreeks afdrukken	358
 Opnamen selecteren voor een fotoboek	359

13 De camera aanpassen aan uw voorkeuren 361

Persoonlijke voorkeuren instellen	362
Persoonlijke voorkeuren	363

Persoonlijke voorkeuze-instellingen.....	365
C.Fn I: Belichting.....	365
C.Fn II: Automatische scherpstelling.....	368
C.Fn III: Bediening/overig.....	375
☞: Fijnafstelling van het scherpstelpunt bij automatische scherpstelling.....	377
☞: Aangepaste bediening	383
My Menu vastleggen.....	389
C : Aangepaste opnamemodi instellen	390

14 Referentie 393

INFO .-knopfuncties	394
De batterijgegevens controleren	396
Een gewoon stopcontact gebruiken.....	400
📶 Eye-Fi-kaarten gebruiken.....	401
Tabel met beschikbare functies volgens opnamemodus	404
Menu-instellingen.....	408
Systeemschema	416
Problemen oplossen	418
Foutcodes	432
Specificaties.....	433
Tips en waarschuwingen voor het gebruik:	
EF-S 18-55mm f/3.5-5.6 IS STM, EF-S 18-135mm f/3.5-5.6 IS STM.....	443
Veiligheidsmaatregelen.....	445

15 De instructiehandleidingen op de dvd-rom weergeven/ Opnamen downloaden naar een computer 451

De EOS Camera Instruction Manuals Disk (dvd-rom) weergeven...	452
Opnamen downloaden naar een computer.....	455
Informatie over de software	457
De software installeren	459
Index	461

Funcie-index

Voeding

- De batterij opladen → pag. 28
- Batterijniveau → pag. 36
- Batterijgegevenscontrole → pag. 396
- Stopcontact → pag. 400
- Automatisch uitschakelen → pag. 59

Kaart

- Formatteren → pag. 57
- Ontspan sluiters zonder kaart → pag. 32

Objectief

- Bevestigen/verwijderen → pag. 40
- In-/uitzoomen → pag. 41
- Image Stabilizer (beeldstabilisatie) → pag. 43

Basisinstellingen

- Taal → pag. 39
- Datum/tijd/zone → pag. 37
- Pieptoon → pag. 59
- Copyrightinformatie → pag. 153
- Wis alle camera-instellingen → pag. 61

Zoeker

- Dioptrische aanpassing → pag. 44
- Oculairdop → pag. 183
- Digitale horizon (tijdens het fotograferen) → pag. 66
- Digitale horizon (voorafgaand aan het fotograferen) → pag. 67

LCD-scherm

- De helderheid aanpassen → pag. 324
- Aanraakscherm → pag. 54
- Digitale horizon → pag. 65
- Uitleg → pag. 69
- Help → pag. 70

AF

- AF-bediening → pag. 100
- AF-gebiedselectiemodus → pag. 103

- AF-puntselectie → pag. 105
- AF-fijnafstelling → pag. 377
- Handmatige scherpsstelling → pag. 110

Lichtmeting

- Meetmethode → pag. 165

Transport

- Transportmodus → pag. 111
- Zelfontspanner → pag. 113
- Maximale opnamereeks → pag. 119

Opnamen opslaan

- Een map maken/selecteren → pag. 149
- Bestandsnummering → pag. 151

Beeldkwaliteit

- Opnamekwaliteit → pag. 116
- ISO-snelheid → pag. 120
- Beeldstijl → pag. 126
- Witbalans → pag. 134
- Auto Lighting Optimizer (Auto optimalisatie helderheid) → pag. 140
- Ruisreductie voor hoge ISO-snelheden → pag. 141
- Ruisreductie voor lange belichtingstijden → pag. 143
- Lichte tonen prioriteit → pag. 145
- Correctie helderheid randen → pag. 146
- Chromatische correctie → pag. 147
- Kleurruimte → pag. 155

Opnamen maken

- Opnamemodus → pag. 24
- HDR → pag. 172
- Meervoudige belichting → pag. 175
- Spiegel opklappen → pag. 182
- Scherptedieptecontrole → pag. 163

- Afstandsbediening → pag. 184
- Snel instellen → pag. 50

Belichtingsaanpassingen

- Belichtingscompensatie → pag. 167
- AEB → pag. 168
- Belichtingsvergrendeling → pag. 170
- Veiligheidsshift → pag. 367

Flitser

- Ingebouwde flitser → pag. 188
- Externe flitser → pag. 193
- Instellingen voor externe flitser → pag. 195
- Draadloze opnamen → pag. 203

Live view-opnamen

- Live view-opnamen → pag. 215
- Scherpstellen → pag. 233
- Continue AF → pag. 228
- Aspect ratio → pag. 229
- Creatieve filters → pag. 224
- Touch Shutter → pag. 245

Movie-opnamen

- Movie-opnamen → pag. 251
- Servo AF voor film → pag. 273
- Movie-opnameformaat → pag. 265
- Digitale zoom → pag. 267
- Geluidsoptname → pag. 268
- Tijdcode → pag. 270
- Foto's maken → pag. 261
- Videofoto → pag. 277

Weergave

- Kijktijd → pag. 60
- Weergave van één opname → pag. 290
- Weergave met opname-informatie → pag. 292
- Indexweergave → pag. 296
- Door opnamen navigeren (opnamesprong) → pag. 297

- Vergrote weergave → pag. 298
- Opnamen roteren → pag. 301
- Classificatie → pag. 302
- Movieweergave → pag. 308
- Diavoorstelling → pag. 312
- Opnamen op een televisie bekijken → pag. 316
- Beveiligen → pag. 320
- Wissen → pag. 322
- Afspelen via aanraakscherm → pag. 299

Opnamen bewerken

- RAW-beeldverwerking → pag. 328
- Formaat wijzigen → pag. 333
- Creatieve filters → pag. 335

Afdrukken

- PictBridge → pag. 345
- Afdrukopties (DPOF) → pag. 355
- Fotoboek instellen → pag. 359

Aanpassen

- Persoonlijke voorkeuze (C.Fn) → pag. 362
- Aangepaste bediening → pag. 383
- My Menu → pag. 389
- Aangepaste opnamemodus → pag. 390

Sensorreiniging en stof verwijderen

- Sensorreiniging → pag. 340
- Stofwisdata toevoegen → pag. 341

Software

- Overzicht → pag. 457
- Installatie → pag. 459

Wi-Fi*

- Wi-Fi → Apart document

* De EOS 70D (N) bevat geen Wi-Fi-voorziening.

Tips en waarschuwingen voor het gebruik ■

Omgaan met de camera

- Deze camera is een precisie-instrument. Laat de camera niet vallen en stel deze niet bloot aan fysieke schokken.
- De camera is niet waterdicht en kan niet onder water worden gebruikt. Neem direct contact op met het dichtstbijzijnde Canon Service Center als u de camera per ongeluk in het water laat vallen. Droog de camera af met een schone, droge doek als er waterspatten op zijn gekomen. Wrijf de camera grondig schoon met een licht vochtige doek als deze in aanraking is gekomen met zoute lucht.
- Houd de camera buiten het bereik van apparaten met sterke magnetische velden, zoals magneten of elektrische motoren. Houd de camera eveneens uit de buurt van apparaten die sterke radiogolven uitzenden, zoals grote antennes. Sterke magnetische velden kunnen storingen veroorzaken en opnamegegevens beschadigen.
- Laat de camera niet achter in een extreem warme omgeving, zoals in een auto die in direct zonlicht staat. Door de hoge temperaturen kan de camera defect raken.
- De camera bevat elektronische precisieschakelingen. Probeer de camera nooit zelf te demonteren.
- Blokkeer het spiegelmechanisme niet met uw vinger of iets anders. Als u dit toch doet, kan er een storing worden veroorzaakt.
- Gebruik een blaasbuisje om stof van de lens, zoeker, reflexspiegel of het matglas te blazen. Gebruik geen reinigingsmiddelen die organische oplosmiddelen bevatten om de camerabehuizing of lens schoon te vegen. Neem voor het verwijderen van hardnekkig vuil contact op met het dichtstbijzijnde Canon Service Center.
- Raak de elektrische contactpunten van de camera nooit met uw vingers aan. Als u dat wel doet, kunnen de contactpunten gaan roesten. Roest op de contactpunten kan ertoe leiden dat de camera niet goed meer functioneert.
- Als de camera plotseling van een koude in een warme omgeving terecht komt, kan zich condens vormen op de camera en op de inwendige delen. Voorkom condensvorming door de camera eerst in een afgesloten plastic tas te plaatsen. Zorg ervoor dat de camera is aangepast aan de hogere temperatuur voordat u de camera uit de tas haalt.
- Gebruik de camera niet als zich hierop condens heeft gevormd. Zo voorkomt u beschadiging van de camera. Als zich condens heeft gevormd, verwijdert u het objectief, de kaart en de batterij uit de camera. Wacht tot de condens is verdampt voordat u de camera gebruikt.
- Verwijder de batterij en berg de camera op een koele, droge en goed geventileerde plaats op als u de camera gedurende langere tijd niet gaat gebruiken. Ook als de camera is opgeborgen, moet u de sluiters zo nu en dan enkele malen bedienen om te controleren of de camera nog goed functioneert.
- Vermijd opslag op plaatsen waar chemicaliën worden gebruikt die oxidatie en corrosie veroorzaken, zoals in een laboratorium.

- Als de camera langere tijd niet is gebruikt, test u alle functies voordat u de camera weer gaat gebruiken. Als u de camera langere tijd niet hebt gebruikt en opnamen wilt gaan maken van een belangrijke gebeurtenis, bijvoorbeeld een reis naar het buitenland, is het raadzaam de camera te laten controleren door uw Canon-dealer of zelf te controleren of de camera goed functioneert.
- Als u lange tijd achtereen continue opnamen, Live view-opnamen of movie-opnamen maakt, kan de camera heet worden. Dit is geen defect.

LCD-paneel en LCD-scherm

- Hoewel het LCD-scherm is gefabriceerd met hogeprecisietechnologie en meer dan 99,99% effectieve pixels heeft, kunnen er onder de 0,01% resterende pixels enkele dode pixels voorkomen die in dezelfde kleur, bijvoorbeeld zwart of rood, worden weergegeven. Dode pixels zijn geen defect. De dode pixels zijn ook niet van invloed op de vastgelegde opnamen.
- Als het LCD-scherm lange tijd aan blijft staan, kan het scherm inbranden en zijn er restanten van de eerdere weergave te zien. Dit is echter een tijdelijk effect dat verdwijnt als de camera enkele dagen niet wordt gebruikt.
- Bij lage temperaturen kan het LCD-scherm langzamer reageren en bij hoge temperaturen kan het er zwart uitzien. Bij kamertemperatuur functioneert het scherm weer normaal.

Kaarten

Let op het volgende om de kaart en vastgelegde gegevens te beschermen:

- Laat de kaart niet vallen of nat worden en buig de kaart niet. Oefen geen druk op de kaart uit en stel deze niet bloot aan fysieke schokken en trillingen.
- Raak de elektronische contactpunten van de kaart nooit met uw vingers of een metalen voorwerp aan.
- Plak geen stickers of iets anders op de kaart.
- Gebruik of bewaar de kaart niet in de buurt van voorwerpen met een sterk magnetisch veld, zoals tv's, luidsprekers en magneten. Mijd ook plaatsen met statische elektriciteit.
- Plaats de kaart niet in direct zonlicht of in de buurt van hittebronnen.
- Bewaar de kaart in een houder.
- Bewaar de kaart niet op hete, stoffige of vochtige plaatsen.

Objectief

Nadat u het objectief hebt losgedraaid van de camera, plaatst u het objectief met de achterkant naar boven en bevestigt u de lensdoppen om krassen op het lensoppervlak en de elektrische contactpunten te voorkomen.

Contactpunten



Namen van onderdelen

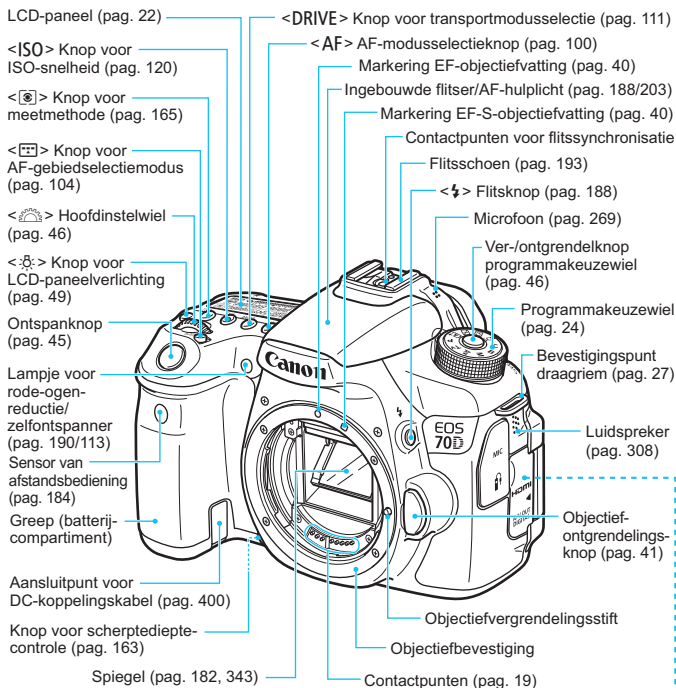

Cameradop (pag. 40)

<MIC> Aansluiting externe microfoon (pag. 269)

<f> Aansluiting afstandsbediening (pag. 184)

<HDMI OUT>
HDMI mini OUT-aansluiting (pag. 316)

<A/V OUT/DIGITAL>
Audio/video OUT/Digital-aansluiting
(pag. 319/346, 455)

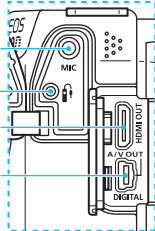

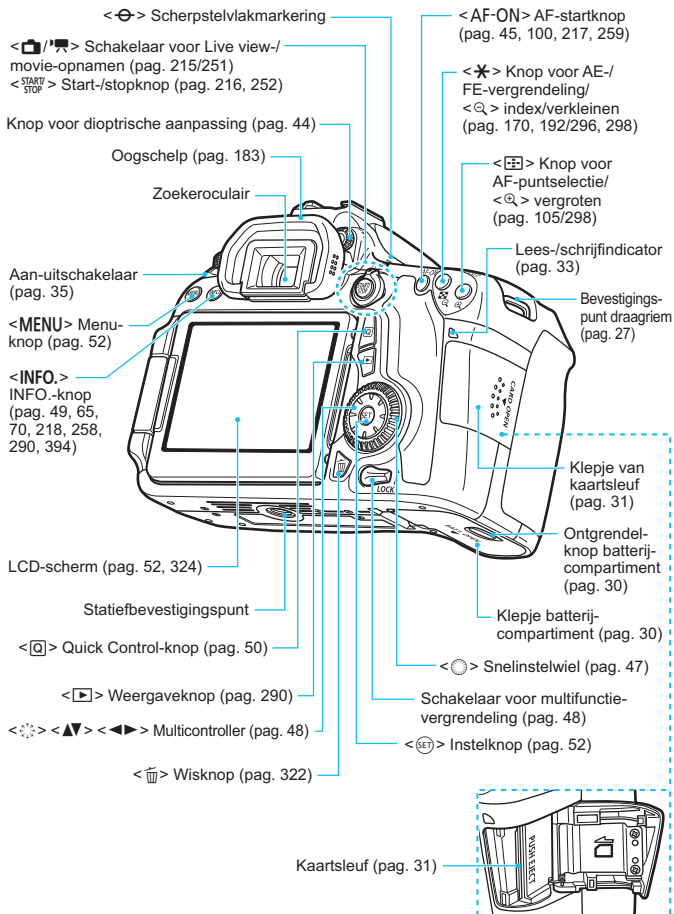

LCD-paneel

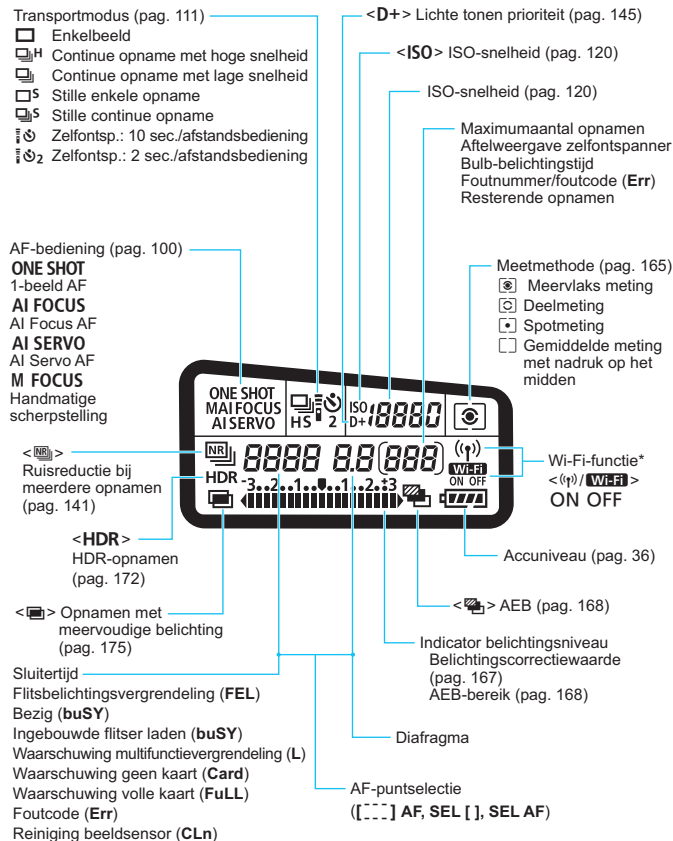

* De EOS 70D (N) bevat geen Wi-Fi-voorziening (niet weergegeven).

* Er worden alleen instellingen weergegeven die momenteel zijn toegepast.

Zoekerinformatie

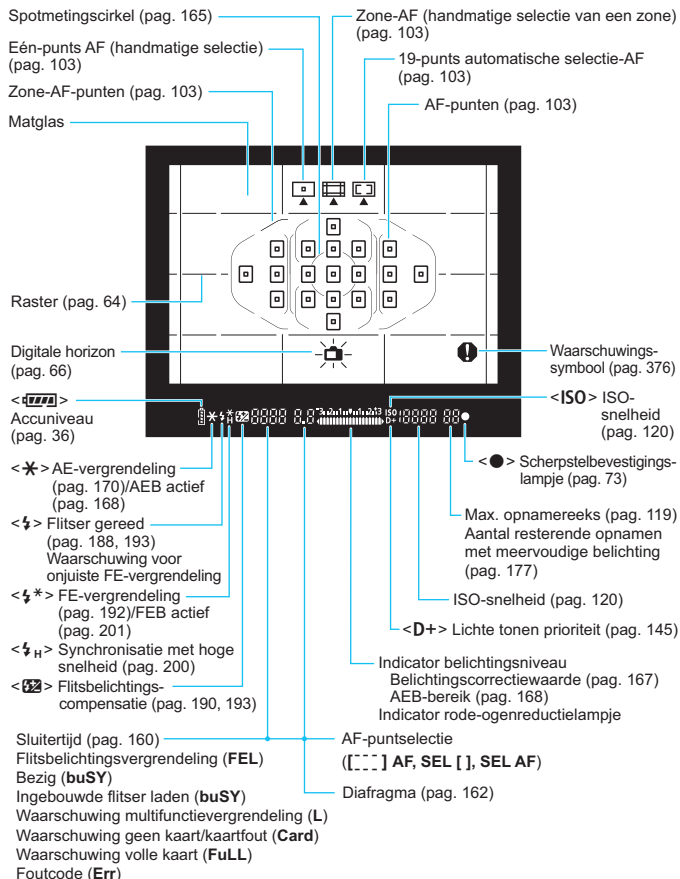

Alleen de instellingen die momenteel zijn toegepast, worden weergegeven.

Programmakeuzewiel

Draai aan het programmakeuzewiel terwijl u de knop in het midden van het programmakeuzewiel ingedrukt houdt (ver-/ontgrendelknop programmakeuzewiel).

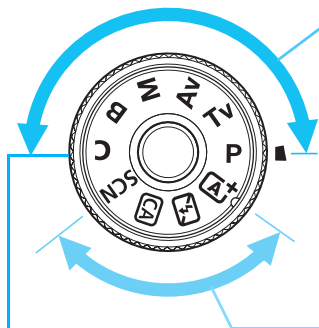

Creatieve modi

Met deze modi is het eenvoudiger om verschillende onderwerpen vast te leggen.

P : AE-programma (pag. 158)

Tv : AE-sluitertijdvoorkeuze (pag. 160)

Av : AE met diafragmavoorkeuze (pag. 162)

M : Handmatige belichting (pag. 164)

B : Bulb (pag. 171)

Basismodi

U hoeft alleen maar de ontspanningsknop in te drukken. De camera stelt alles in en zorgt dat de instellingen zijn afgestemd op het onderwerp of de scène.

[A+] : **Automatisch/scène** (pag. 72)

[Flitser uit] : **Flitser uit** (pag. 77)

[CA] : **Automatisch/creatief** (pag. 78)

SCN : **Speciale scène** (pag. 81)

[Portret] : **Portret** (pag. 82)

[Landschap] : **Landschap** (pag. 83)

[Close-up] : **Close-up** (pag. 84)

[Sport] : **Sport** (pag. 85)

[Nacht portret] : **Nacht portret** (pag. 86)

[Nacht opnamen uit hand] : **Nacht opnamen uit hand** (pag. 87)

[HDR] : **HDR-tegenlicht** (pag. 88)

Aangepaste opnamemodus

U kunt de opnamemodi (**P/Tv/Av/M/B**), AF-bediening, menu-instellingen enzovoort, vastleggen onder **C** en daarmee opnamen maken (pag 390).

Objectief

Objectief zonder focusafstandsschaal

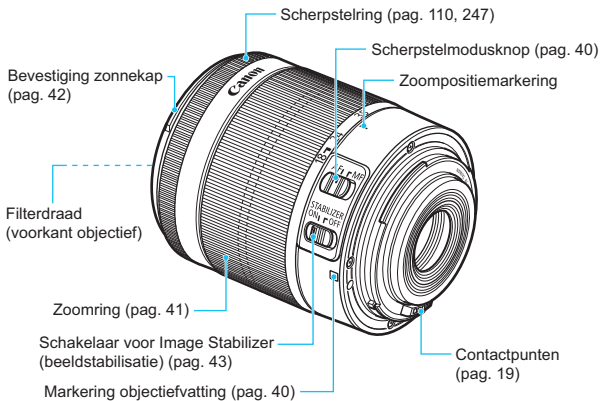

Batterijoplader LC-E6

Lader voor accu LP-E6/LP-E6N (pag. 28).

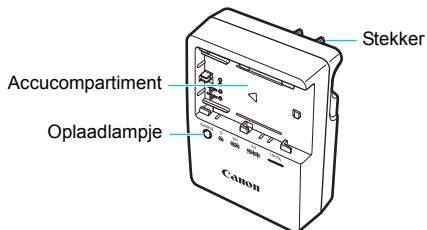

**BELANGRIJKE VEILIGHEIDINSTRUCTIES - BEWAAR DEZE INSTRUCTIES.
GEVAAR - VOLG DEZE INSTRUCTIES NAUWKEURIG OM HET RISICO
VAN BRAND EN ELEKTRISCHE SCHOKKEN TE BEPERKEN.**

Voor aansluiting van een accessoire buiten de Verenigde Staten: gebruik zo nodig een stekkeradapter met de juiste configuratie voor aansluiting op het stopcontact.

Batterijoplader LC-E6E

Lader voor accu LP-E6/LP-E6N (pag. 28).

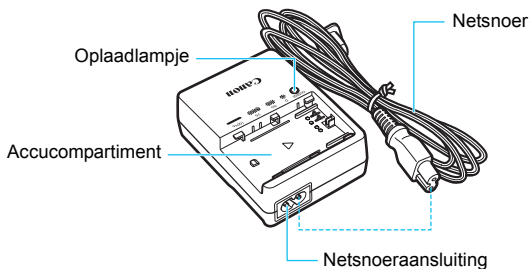

1

Aan de slag

In dit hoofdstuk worden de voorbereidende stappen en de basisbediening van de camera uitgelegd.

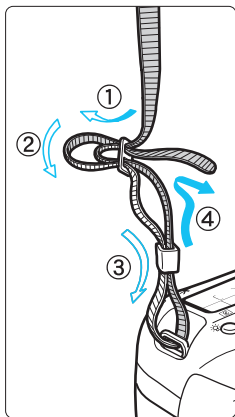

De riem bevestigen

Haal het uiteinde van de riem van onderaf door de draagriemring. Haal het uiteinde daarna door de gesp van de riem zoals afgebeeld in de illustratie. Trek de riem strak en zorg ervoor dat deze goed vastzit in de gesp.

- De oculairdop is ook aan de riem bevestigd (pag. 183).

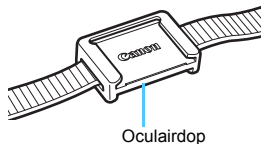

De batterij opladen

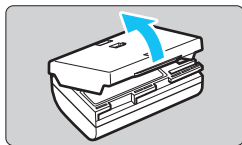

1 Verwijder het beschermdeksel.

- Verwijder het beschermdeksel van de batterij.

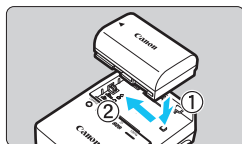

2 Plaats de batterij.

- Plaats de batterij op de juiste manier in de oplader zoals afgebeeld in de illustratie.
- Om de batterij te verwijderen, herhaalt u de bovenstaande procedure in omgekeerde volgorde.

LC-E6

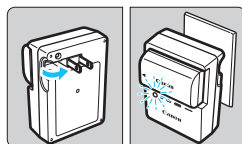

3 Laad de batterij op.

Voor LC-E6

- Klap de contactpunten van de batterijoplader naar buiten, in de richting van de pijl, en steek ze in het stopcontact.

LC-E6E

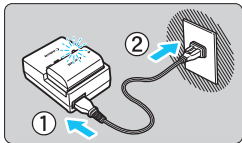

Voor LC-E6E

- Sluit het netsnoer aan op de oplader en steek de stekker in het stopcontact.
- ▶ Het opladen begint automatisch en het oplaadlampje knippert oranje.

Laadniveau	Oplaadlampje	
	Kleur	Weergave
0-49%	Oranje	Knippert eenmaal per seconde
50-74%		Knippert tweemaal per seconde
75% of hoger		Knippert driemaal per seconde
Volledig	Groen	Gaat branden

- Het duurt ongeveer 2,5 uur om een volledig lege batterij bij kamertemperatuur (23 °C) helemaal op te laden. Hoe lang het duurt om de batterij op te laden, is sterk afhankelijk van de omgevingstemperatuur en de resterende capaciteit van de batterij.
- Om veiligheidsredenen duurt opladen bij lage temperaturen (5 °C - 10 °C) langer (tot 4 uur).



Tips voor het gebruik van de batterij en batterijoplader

- **Bij aankoop is de batterij niet volledig opgeladen.**
Laad de batterij vóór gebruik op.
 - **Het verdient aanbeveling om de batterij op te laden op de dag dat u deze gaat gebruiken of een dag ervoor.**
Zelfs wanneer de camera is opgeborgen, raakt een opgeladen batterij geleidelijk aan leeg.
 - **Verwijder de batterij na het opladen en haal de batterijoplader uit het stopcontact.**
 - **U kunt het deksel in een andere richting plaatsen om aan te geven of de batterij al dan niet is opgeladen.**
Als de batterij is opgeladen, bevestigt u het deksel zodanig dat de opening, die de vorm heeft van een batterij , overeenkomt met het blauwe zegel op de batterij. Als de batterij leeg is, plaatst u het deksel in de omgekeerde richting.
 
 - **Verwijder de batterij wanneer u de camera niet gebruikt.**
Als de batterij langere tijd in de camera blijft zitten, is er sprake van een kleine lekstroom, waardoor de batterij verder wordt ontladen en minder lang meegaat. Bewaar de batterij met het beschermdeksel bevestigd. Als u de batterij opbergt nadat u deze volledig hebt opgeladen, kunnen de prestaties van de batterij teruglopen.
 - **De batterijoplader kan ook in het buitenland worden gebruikt.**
De batterijoplader is compatibel met een stroombron van 100 V AC tot 240 V AC, 50/60 Hz. Indien nodig kunt u een in de handel verkrijgbare stekkeradapter voor het desbetreffende land of de desbetreffende regio gebruiken. Sluit geen draagbare spanningsomvormer aan op de batterijoplader. Dit kan de batterijoplader beschadigen.
 - **Als de batterij snel leeg raakt, zelfs nadat deze volledig is opgeladen, moet de batterij worden vervangen.**
Controleer de laadprestatie van de batterij (pag. 396) en schaf een nieuwe batterij aan.
- Nadat u de stekker van de lader uit het stopcontact hebt verwijderd, dient u de contactpunten van de stekker circa 10 seconden niet aan te raken.
 - Indien de resterende capaciteit van de batterij (pag. 396) 94% of hoger is, wordt de batterij niet opgeladen.
 - De oplader kan geen andere batterijen opladen dan accu LP-E6/LP-E6N.

De batterij plaatsen en verwijderen

Plaats een volledig opgeladen LP-E6/LP-E6N-accu in de camera. De zoeker van de camera wordt verlicht zodra een batterij is geplaatst en wordt donker wanneer de batterij wordt verwijderd.

De batterij plaatsen

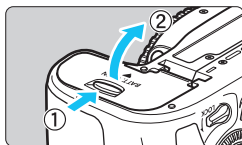

1 Open het klepje.

- Schuif het schuifje in de richting van de pijlen en open het klepje.

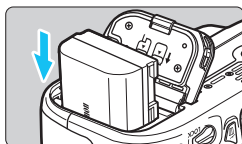

2 Plaats de batterij.

- Steek het uiteinde met de batterijcontacten in de camera.
- Schuif de batterij in de camera totdat de batterij vastzit.

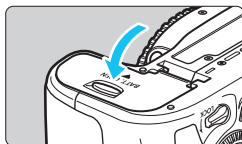

3 Sluit het klepje.

- Druk op het klepje totdat het dichtklikt.

 Alleen de accu LP-E6/LP-E6N kan worden gebruikt.

De batterij verwijderen

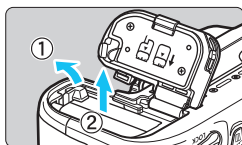

Open het klepje en verwijder de batterij.

- Druk het batterijvergrendelingsschuifje in de richting van de pijl en verwijder de batterij.
- Plaats het beschermdoeksel (meegeleverd, pag. 28) op de batterij om kortsluiting van de batterijcontactpunten te voorkomen.

De kaart plaatsen en verwijderen

U kunt in de camera een SD-, SDHC- of SDXC-geheugenkaart gebruiken (afzonderlijk verkrijgbaar). Ook een UHS-I Speed Class SDHC- of SDXC-geheugenkaart is geschikt. De opnamen worden opgeslagen op de kaart.

- !** Zorg ervoor dat het schrijfbeveiligingsschuijfe van de kaart omhoog staat zodat schrijven/wissen mogelijk is.

De kaart plaatsen

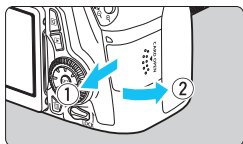

1 Open het klepje.

- Schuif het klepje in de richting van de pijlen om het te openen.

Schuijfe voor schrijfbeveiliging

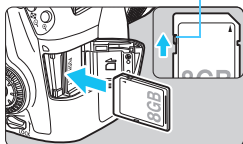

2 Plaats de kaart.

- Plaats de kaart met de etiketzijde naar u toe, zoals in de afbeelding wordt weergegeven, en schuif de kaart in de camera totdat deze vastklikt.

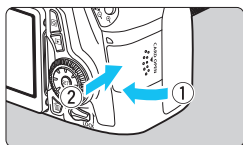

3 Sluit het klepje.

- Sluit het klepje en schuif het in de richting van de pijlen totdat het dichtklikt.
- Als u de aan-uitschakelaar op <ON> zet, wordt het aantal mogelijke opnamen weergegeven op het LCD-paneel.



Maximumaantal opnamen



- Het aantal mogelijke opnamen is afhankelijk van de resterende capaciteit van de kaart, de instelling voor de opnamekwaliteit, de ISO-snelheid, enzovoort.
- Door [**1: Ontspan sluiters zonder kaart**] in te stellen op [**Uitschakelen**], voorkomt u dat u vergeet een kaart te plaatsen (pag. 408).

De kaart verwijderen

Lees-/schrijfindicator

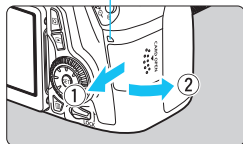

1 Open het klepje.

- Zet de aan-uitschakelaar op <OFF>.
- **Controleer of de lees-/schrijfindicator uit is en open vervolgens het klepje.**
- Sluit het klepje als [**Opslaan...**] wordt weergegeven.

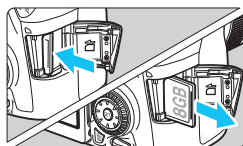

2 Verwijder de kaart.

- U verwijdert de kaart door deze voorzichtig in te drukken en vervolgens los te laten.
- Trek de kaart recht uit de camera en sluit het klepje.



- **Wanneer de lees-/schrijfindicator brandt of knippert, betekent dit dat opnamen op de kaart worden gelezen, opgeslagen of gewist, of dat gegevens worden overgebracht. Maak het klepje van de kaartsleuf op dat moment niet open. Verricht ook geen van de volgende handelingen wanneer de lees-/schrijfindicator brandt of knippert. De opnamegegevens, kaart of camera kunnen anders beschadigd raken.**
 - **De kaart verwijderen.**
 - **De batterij verwijderen.**
 - **De camera schudden of ergens tegenaan stoten.**
- Als er op de kaart al opnamen zijn opgeslagen, kan het zijn dat het opnamenummer niet begint bij 0001 (pag. 151).
- Als er op het LCD-scherm een kaartfout wordt weergegeven, verwijdert u de kaart en plaatst u deze opnieuw. Gebruik een andere kaart als het probleem aanhoudt.

Als u alle opnamen op de kaart naar een computer kunt overbrengen, brengt u alle opnamen over en formateert u de kaart met de camera (pag. 57). De kaart functioneert dan wellicht weer normaal.
- Raak de contactpunten van de kaart niet aan met uw vingers of met metalen voorwerpen.
- Multimediakaarten (MMC) kunnen niet worden gebruikt (er wordt dan een kaartfout weergegeven).

Het LCD-scherm gebruiken

Nadat u het LCD-scherm hebt uitgeklappt, kunt u menufuncties instellen, Live view-opnamen gebruiken, movies opnemen en opnamen en movies weergeven. U kunt de richting en hoek van het LCD-scherm wijzigen.

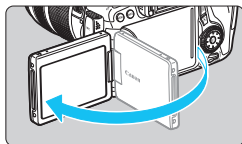

1 Klap het LCD-scherm uit.

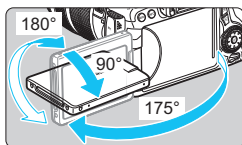

2 Draai het LCD-scherm.

- Wanneer het LCD-scherm is uitgeklappt, kunt u het scherm naar boven of beneden draaien of naar voren draaien zodat het naar het onderwerp toe is gericht.
- De weergegeven hoeken zijn slechts bij benadering.

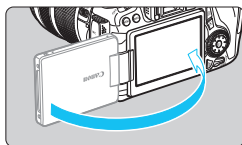

3 Draai het scherm naar u toe.

- Normaal gesproken hebt u het scherm naar u toe gedraaid.

 Let bij het draaien van het LCD-scherm erop dat u het scharnier niet forceert of breekt.

-  Sluit het LCD-scherm met het scherm naar binnen gericht wanneer u de camera niet gebruikt. Dit is ter bescherming van het scherm.
- Wanneer bij het maken van Live view-opnamen of movies het LCD-scherm naar het onderwerp toe is gedraaid, wordt er op het scherm een gespiegeld beeld weergegeven.

De camera inschakelen

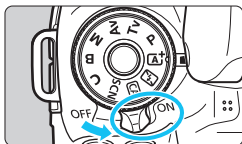

Als na het aanzetten van de camera het scherm met datum/tijd/zone wordt weergegeven, raadpleegt u pagina 37 voor het instellen van de datum, tijd en tijdzone.

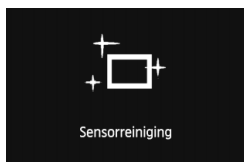

- <ON> : De camera is ingeschakeld.
<OFF> : De camera is uitgeschakeld en werkt niet. Zet de aan-uitschakelaar op deze positie wanneer u de camera niet gebruikt.

Automatische sensorreiniging



- Wanneer u de aan-uitschakelaar op <ON> of <OFF> zet, wordt de sensorreiniging automatisch uitgevoerd. (Mogelijk hoort u een zacht, kort geluid.) Tijdens het reinigen van de sensor wordt <  > op het LCD-scherm weergegeven.
 - Zelfs tijdens het reinigen van de sensor kunt u opnamen maken. Door de ontspanknop half in te drukken (pag. 45), stopt u het reinigen van de sensor en kunt u een opname maken.
- Als u met de aan-uitschakelaar snel achter elkaar tussen <ON> en <OFF> wisselt, wordt het pictogram <  > mogelijk niet weergegeven. Dit is normaal en is geen defect.

MENU Automatisch uitschakelen

- Om de batterij te sparen, wordt de camera automatisch uitgeschakeld nadat deze ongeveer 1 minuut niet is gebruikt. Om de camera weer in te schakelen, drukt u de ontspanknop half in (pag. 45).
- U kunt de automatische uitschakeltijd wijzigen via de optie [**⚡2: Uitschakelen**] (pag. 59).







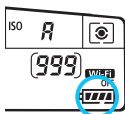

Als u de aan-uitschakelaar op <OFF> zet terwijl een opname op de kaart wordt opgeslagen, wordt [**Opslaan...**] weergegeven en wordt de camera uitgeschakeld nadat de opname op de kaart is opgeslagen.

Het batterijniveau controleren

Wanneer de aan-uitschakelaar op <ON> staat, heeft het batterijniveau een van de volgende zes niveaus. Een knipperend batterijpictogram () geeft aan dat de batterij bijna leeg is.





Weergave						
Niveau (%)	100 - 70	69 - 50	49 - 20	19 - 10	9 - 1	0

Maximumaantal opnamen

Temperatuur	Kamertemperatuur (23 °C)	Lage temperaturen (0 °C)
Geen flits	Circa 1300 opnamen	Circa 1200 opnamen
50% flits	Circa 920 opnamen	Circa 850 opnamen

- De bovenstaande cijfers zijn gebaseerd op een volledig opgeladen LP-E6-accu, zonder Live view-opnamen, en de testcriteria van de CIPA (Camera & Imaging Products Association).
- Maximum aantal opnamen met batterijgreep BG-E14
 - Met LP-E6 x 2: Circa twee keer zoveel opnamen zonder de batterijgreep.
 - Met AA-/LR6-alkalinebatterijen bij kamertemperatuur (23 °C: circa 490 opnamen zonder flits, circa 320 opnamen met 50% flits).



- Het aantal mogelijke opnamen neemt af bij een van de volgende bewerkingen:
 - Wanneer de ontspanknop voor langere tijd half wordt ingedrukt.
 - Wanneer de AF vaak wordt geactiveerd zonder dat er een opname wordt gemaakt.
 - Wanneer Image Stabilizer (beeldstabilisatie) van het objectief wordt gebruikt.
 - Wanneer het LCD-scherm vaak wordt gebruikt.
- Afhankelijk van de opnameomstandigheden kan het aantal mogelijke opnamen afnemen.
- Voor de bediening van het objectief wordt ook stroom van de batterij gebruikt. Afhankelijk van het gebruikte objectief kan het maximaal aantal opnamen lager zijn.
- Zie pagina 217 voor het aantal mogelijke opnamen met Live view-opname.
- Zie [**F4: Accu-info**] om de status van de batterij verder te controleren (pag. 396).
- Als AA-/LR6-batterijen worden gebruikt in batterijgreep BG-E14, wordt er een indicator met vier niveaus weergegeven. ( / ) wordt niet weergegeven.)

MENU De datum, tijd en tijdzone instellen

Wanneer de camera voor het eerst wordt ingeschakeld of als de datum- en tijdstellingen zijn gereset, wordt het instelscherm Datum/tijd/zone weergegeven. Volg de stappen hieronder om eerst de tijdzone in te stellen. Als u de tijdzone van uw woonplaats op de camera instelt en vervolgens naar een andere tijdzone reist, kunt u eenvoudig de juiste tijdzone voor uw bestemming instellen, zodat de datum en tijd in de camera automatisch worden bijgewerkt. **Houd er rekening mee dat de datum en tijd die aan opnamen worden toegevoegd, worden gebaseerd op de ingestelde datum en tijd. Zorg ervoor dat u de juiste datum en tijd instelt.**



1 Geef het menuscherm weer.

- Druk op de knop <MENU> om het menuscherm weer te geven.



2 Selecteer op het tabblad [F2] [Datum/tijd/zone].

- Druk op de knop <◀▶> om het tabblad [F2] te selecteren.
- Druk op de knop <▲▼> om [Datum/tijd/zone] te selecteren en druk vervolgens op <SET>.

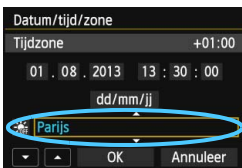

3 Stel de tijdzone in.

- [Londen] is standaard ingesteld.
- Druk op de knop <◀▶> om het tijdzonevakje te selecteren.
- Druk op <SET> zodat <⏏> wordt weergegeven.
- Druk op de knop <▲▼> om de tijdzone te selecteren en druk vervolgens op <SET>. (U keert terug naar <□>.)



- De procedure voor het instellen van het menu wordt toegelicht op pagina 52-53.
- In stap 3 is de tijd rechtsboven op het scherm het tijdsverschil met Coordinated Universal Time (UTC). Als u uw tijdzone niet ziet, stel de tijdzone dan in op basis van het tijdsverschil met UTC.

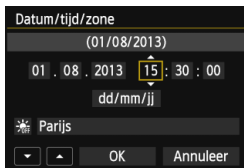

4 Stel de datum en de tijd in.

- Druk op de knop <◀▶> om het getal te selecteren.
- Druk op <SET> zodat <⏏> wordt weergegeven.
- Druk op de knop <▲▼> om het getal in te stellen en druk vervolgens op <SET>. (U keert terug naar <□>.)

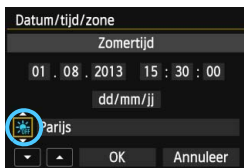

5 Stel de zomertijd in.

- Stel de zomertijd in als dit nodig is.
- Druk op de knop <◀▶> om [☀] te selecteren.
- Druk op <SET> zodat <⏏> wordt weergegeven.
- Druk op de knop <▲▼> om [☀] te selecteren en druk vervolgens op <SET>.
- Wanneer de zomertijd is ingesteld op [☀], wordt de tijd die u in stap 4 hebt ingesteld één uur vooruit gezet. Als [☀] wordt ingesteld, wordt de zomertijd uitgeschakeld en wordt de tijd één uur teruggezet.

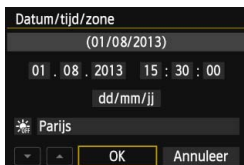

6 Verlaat de instelling.

- Druk op de knop <◀▶> om [OK] te selecteren en druk vervolgens op <SET>.
- ▶ De datum/tijd/zone en de zomertijd worden ingesteld en het menu wordt weer weergegeven.

! Als u de camera zonder batterij opbergt of als de batterij van de camera leeg raakt, gaat de datum/tijd/zone-instelling mogelijk verloren. Als dit gebeurt, stel de tijdzone en datum/tijd dan opnieuw in.

- De ingestelde datum en tijd worden van kracht wanneer u bij stap 6 op <SET> drukt.
- Controleer nadat u de tijdzone hebt veranderd of de juiste datum/tijd is ingesteld.

MENU De interfacetaal selecteren



1 Geef het menuscherm weer.

- Druk op de knop <MENU> om het menuscherm weer te geven.

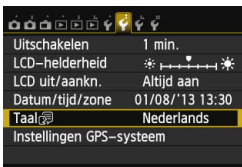

2 Selecteer op het tabblad [☞2] de optie [Taal].

- Druk op de knop <◀▶> om het tabblad [☞2] te selecteren.
- Druk op de knop <▲▼> om [Taal] te selecteren en druk vervolgens op <SET>.

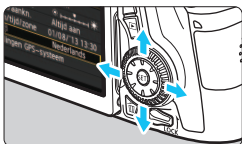

3 Stel de gewenste taal in.

- Druk op de toetsen <▲▼> en <◀▶> om de taal te selecteren en druk vervolgens op <SET>.
- ▶ De interfacetaal wordt gewijzigd.



Een objectief bevestigen en verwijderen

De camera is compatibel met alle Canon EF- en EF-S-objectieven. De camera kan niet worden gebruikt in combinatie met EF-M-objectieven.

Een objectief bevestigen

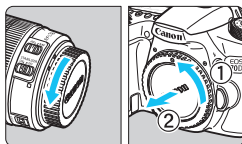

1 Verwijder de doppen.

- Verwijder de achterste lensdop en de cameradop door ze los te draaien in de richting die door de pijlen wordt aangegeven.

Witte marking

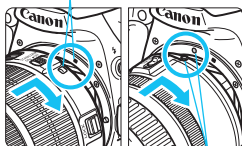

2 Bevestig het objectief.

- Lijn de witte of rode bevestigingsmarkering op het objectief uit met de bevestigingsmarkering van dezelfde kleur op de camera. Draai het objectief in de richting van de pijl totdat het vastklikt.

Rode marking

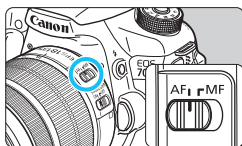

3 Zet de focusinstellingsknop op het objectief op <AF>.

- <AF> staat voor 'autofocus', oftewel automatische scherpstelling.
- Als de knop is ingesteld op <MF> (manual focus, handmatige scherpstelling), kan er niet automatisch worden scherpgesteld.

4 Verwijder de voorste lensdop.

Stof vermijden

- Vervang objectieven zo snel mogelijk en op een plaats die zoveel mogelijk stofvrij is.
- Bevestig de cameradop op de camera wanneer u deze zonder objectief bewaart.
- Verwijder stof van de cameradop voordat u deze bevestigt.

In- en uitzoomen

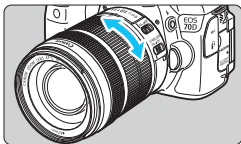

Draai de zoomring op het objectief met uw vingers.

- Als u wilt in- of uitzoomen, doe dit dan voordat u scherpstelt. Wanneer u na het scherpstellen aan de zoomring draait, kan de scherpstelling verloren gaan.

Het objectief verwijderen

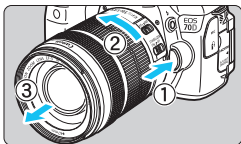

Druk op de objectiefontgrendelingsknop en draai het objectief in de richting van de pijlen.

- Draai het objectief totdat dit niet meer verder kan en koppel het objectief los.
- Bevestig de achterste lensdop op het losgekoppelde objectief.

• Voor eigenaars van een EF-S 18-200mm f/3.5-5.6 IS-objectief:

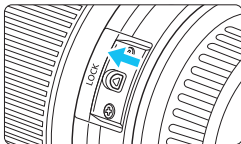

U kunt ervoor zorgen dat het objectief niet uitschuift als u deze ergens mee naartoe neemt. Stel de zoomring in op de groothoekzijde van 18 mm en schuif vervolgens de zoomringvergrendelingsschuif naar <LOCK>. De zoomring kan alleen worden vergrendeld bij de groothoekzijde.



- Kijk niet rechtstreeks naar de zon door een lens. Dit kan het gezichtsvermogen beschadigen.
- Zet de aan-uitschakelaar van de camera op <OFF> wanneer u een objectief bevestigt of verwijdert.
- Als het voorste deel (de scherpstelring) van het objectief tijdens het automatisch scherpstellen draait, raak het draaiende deel dan niet aan.
- Zie "Tips en waarschuwingen voor het gebruik" op pagina 443 als u een combinatieset ('kit') met de objectieven EF-S 18-55mm f/3.5-5.6 IS STM of EF-S 18-135mm f/3.5-5.6 IS STM hebt aangeschaft.



Beeldconversiefactor

Het beeldsensorformaat is kleiner dan bij het 35mm-movieformaat, waardoor de brandpuntsafstand van het objectief circa 1,6 keer zo lang lijkt.

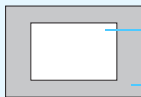

Groote beeldsensor (bij benadering) (22,5 x 15,0 mm)

Beeldformaat 35mm (36 x 24 mm)

Een lenskap bevestigen

Met een zonnekap kan ongewenst licht worden geblokkeerd en wordt de voorkant van het objectief beschermd tegen regen, sneeuw, stof, enzovoort. Voordat u het objectief in een tas, enzovoort stopt, kunt u de zonnekap ook andersom bevestigen.

- Als de zonnekap en het objectief een bevestigingsmarkering hebben

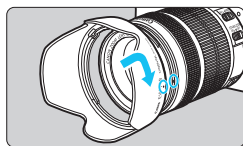

- 1 Zorg ervoor dat de rode punten op de kap en op het objectief zich tegenover elkaar bevinden en draai het objectief in de richting van de pijl.

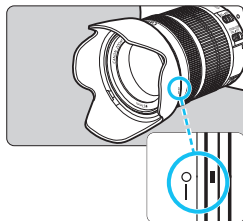

- 2 Draai de lenskap zoals op de illustratie.

- Draai de lenskap met de klok mee tot deze goed is bevestigd.



- Als u de lenskap niet goed bevestigt, ziet het buitengebied van de afbeelding er mogelijk donker uit.
- Pak de lenskap aan de onderkant vast wanneer u deze draait om deze te bevestigen of te verwijderen. Als u de lenskap bij de randen vastpakt, kan de kap vervormd raken waardoor u de lenskap niet meer kunt draaien.

Objectieven met Image Stabilizer (beeldstabilisatie)

Wanneer u de ingebouwde Image Stabilizer (beeldstabilisatie) van het IS-objectief gebruikt, wordt cameratrilling gecorrigeerd om scherpere opnamen te krijgen. Bij de hier uitgelegde procedure wordt het EF-S 18-135mm f/3.5-5.6 IS STM-objectief als voorbeeld gebruikt.

* IS betekent Image Stabilizer (beeldstabilisatie).

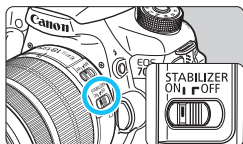

1 Zet de IS-schakelaar op <ON>.

- Zet de aan-uitschakelaar van de camera ook op <ON>.

2 Druk de ontspanknop half in.

- ▶ Image Stabilizer (beeldstabilisatie) werkt nu.

3 Maak de opname.

- Als de opname er onbewogen uitziet in de zoeker, drukt u de ontspanknop volledig in om de opname te maken.



- Image Stabilizer (beeldstabilisatie) kan onscherpte van het onderwerp niet tegengaan als het onderwerp tijdens het belichtingsmoment beweegt.
- Zet voor opnamen met bulb-belichting de IS-schakelaar op <OFF>. Als de schakelaar op <ON> staat, kan het zijn dat de Image Stabilizer (beeldstabilisatie) niet goed werkt.
- Image Stabilizer (beeldstabilisatie) is mogelijk niet effectief bij overmatige beweging, zoals op een schommelende boot.



- Image Stabilizer (beeldstabilisatie) werkt als de focusinstellingsknop op het objectief is ingesteld op <AF> of <MF>.
- Ook wanneer u een statief gebruikt, kunt u zonder problemen opnamen maken met de IS-schakelaar ingesteld op <ON>. Maar om de batterij te besparen, wordt het aanbevolen de IS-schakelaar op <OFF> te zetten.
- Image Stabilizer (beeldstabilisatie) is zelfs effectief wanneer de camera op een monopod is bevestigd.
- Met bepaalde IS-objectieven kunt u handmatig van IS-modus wisselen om deze aan te passen aan de opnameomstandigheden. De volgende objectieven wisselen echter automatisch van IS-modus:
 - EF-S 18-55mm f/3.5-5.6 IS STM
 - EF-S 18-135mm f/3.5-5.6 IS STM
 - EF-S 18-200mm f/3.5-5.6 IS

Basisbediening

De scherpste van de zoeker aanpassen

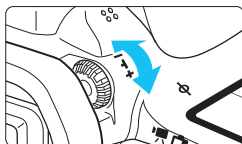

Draai aan de knop voor dioptrische aanpassing.

- Draai de knop naar links of rechts zodat de AF-punten in de zoeker scherp zijn.
- Als het lastig is om de knop te draaien, verwijdert u de oogschelp (pag. 183).

 Als het beeld in de zoeker na de dioptrische aanpassing van de camera nog niet scherp is, wordt u aangeraden om gebruik te maken van de dioptrische aanpassingslenzen uit de E-serie (afzonderlijk verkrijgbaar).

De camera vasthouden

Voor scherpe opnamen houdt u de camera stil om bewegingsonscherpte te minimaliseren.

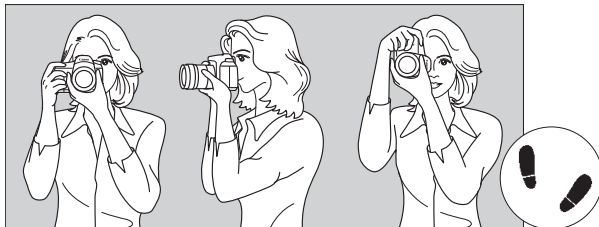

Horizontaal fotograferen

Verticaal fotograferen

1. Pak met uw rechterhand de camera stevig vast.
2. Houd het objectief onderaan vast met uw linkerhand.
3. Plaats de wijsvinger van uw rechterhand lichtjes op de ontspanknop.
4. Duw uw armen en ellebogen licht tegen de voorkant van uw lichaam.
5. Voor een stabiele houding plaatst u de ene voet een klein stukje voor de andere.
6. Druk de camera tegen uw gezicht en kijk door de zoeker.

 Zie pagina 76 en 215 voor het maken van opnamen terwijl u op het LCD-scherm kijkt.

Ontspanknop

De ontspanknop heeft twee stappen. U kunt de ontspanknop half indrukken. Vervolgens kunt u de ontspanknop helemaal indrukken.

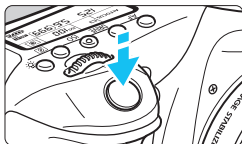

Half indrukken

Hiermee activeert u de automatische scherpstelling en het automatische belichtingssysteem dat de sluitertijd en het diafragma instelt.

De belichtingsinstelling (sluitertijd en diafragma) wordt in de zoeker en op het LCD-paneel weergegeven (⊙4).

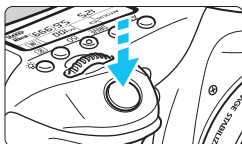

Helemaal indrukken

De sluitertijd ontspannt en de opname wordt gemaakt.

Bewegingsonscherpte voorkomen

Het bewegen van de camera tijdens het belichtingsmoment kan leiden tot bewegingsonscherpte. Onscherpe opnamen kunnen hiervan het resultaat zijn. Let op het volgende om bewegingsonscherpte te voorkomen:

- Houd de camera goed vast zoals weergegeven op de vorige pagina.
- Druk de ontspanknop half in om automatisch scherp te stellen en druk de ontspanknop vervolgens langzaam volledig in.



- Wanneer u in de creatieve modi op de knop <AF-ON> drukt, gebeurt er hetzelfde als wanneer u de ontspanknop half indrukt.
- Als u de ontspanknop helemaal indrukt zonder deze eerst half in te drukken of als u de ontspanknop half indrukt en direct daarna volledig, treedt er een kleine vertraging op in het maken van de opname.
- Zelfs wanneer een menu of opname wordt weergegeven of wanneer u een opname maakt, kunt u direct teruggaan naar de opnamemodus door de ontspanknop half in te drukken.

Programmakeuzewiel

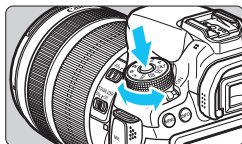



Draai aan het programmakeuzewiel terwijl u de ver-/ontgrendelknop van het programmakeuzewiel in het midden ingedrukt houdt.

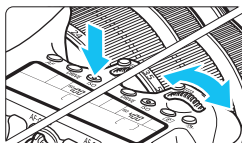

Hoofdinstelwiel



- (1) Druk op een knop en draai aan het instelwiel <  >.

Wanneer u op een knop als <AF>, <DRIVE>, <ISO> of <> drukt, blijft de desbetreffende functie actief gedurende de tijd die op de timer () is ingesteld. Tijdens deze zes seconden kunt u de gewenste instelling maken met het instelwiel <  >.

Wanneer de functie niet meer actief is of als u de ontspanknop half indrukt, is de camera klaar om een opname te maken.

- Gebruik dit instelwiel om het AF-gebruik, de transportmodus, de ISO-snelheid, de lichtmeetmethode, het AF-punt, enzovoort te selecteren of in te stellen.

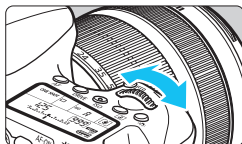

- (2) Draai alleen aan het instelwiel <  >.

Draai terwijl u in de zoeker of op het LCD-paneel kijkt aan het instelwiel <  > om de gewenste instelling te selecteren.

- Gebruik dit instelwiel om de sluitertijd, het diafragma, enzovoort in te stellen.

 De handelingen in (1) zijn ook mogelijk wanneer de <LOCK>-schakelaar omhoog staat (Multifunctievergrendeling, pag. 48).

Snelinstelwiel

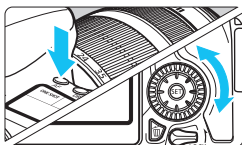

(1) Druk op een knop en draai aan het instelwiel .

Wanneer u op een knop als <AF>, <DRIVE>, <ISO> of drukt, blijft de desbetreffende functie actief gedurende de tijd die op de timer (06) is ingesteld. Tijdens deze zes seconden kunt u de gewenste instelling maken met het instelwiel .

Wanneer de functie niet meer actief is of als u de ontspanknop half indrukt, is de camera klaar om een opname te maken.

- Gebruik dit instelwiel om het AF-gebruik, de transportmodus, de ISO-snelheid, de lichtmeetmethode, het AF-punt, enzovoort te selecteren of in te stellen.

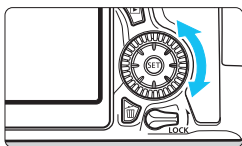

(2) Draai alleen aan het instelwiel .

Draai terwijl u in de zoeker of op het LCD-paneel kijkt aan het instelwiel om de gewenste instelling te selecteren.

- Gebruik dit instelwiel om de waarde voor de belichtingscompensatie, het diafragma voor handmatige belichting, enzovoort in te stellen.





De handelingen in (1) zijn ook mogelijk wanneer de <LOCK>-schakelaar omhoog staat (Multifunctievergrendeling, pag. 48).

Multicontroller

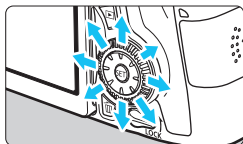
De multicontroller <  > bevat acht toetsen die in de richtingen kunnen worden gedrukt zoals aangegeven door de pijlen.



- Met deze acht knoppen kunt u het AF-punt selecteren, de witbalans corrigeren, het AF-punt of vergrotingskader verplaatsen tijdens Live view-opnamen, over de opname schuiven in de vergrote weergave tijdens afspelen, enzovoort.
- Bij menu's en Sneltoetsen werkt de multicontroller alleen in verticale en horizontale richting <  > <  >. Hij werkt niet in diagonale richtingen.

LOCK Multifunctievergrendeling

Met [ C.Fn III-2: Multifunctievergrendeling] ingesteld (pag. 375) en de < **LOCK** >-schakelaar omhoog, wordt voorkomen dat het hoofdstelwiel, het snelstelwiel en de multicontroller onbedoeld bewegen en een instelling wordt veranderd.

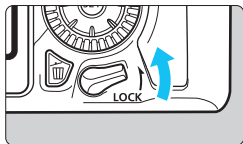



- < **LOCK** >-schakelaar omlaag:
ontgrendeld
< **LOCK** >-schakelaar omhoog:
vergrendeld

 Wanneer de < **LOCK** >-schakelaar omhoog staat en u een vergrendelde camerafunctie probeert te gebruiken, wordt < **L** > in de zoeker en op het LCD-paneel weergegeven. Op het scherm Opname-instellingen (pag. 49), wordt [**LOCK**] weergegeven.

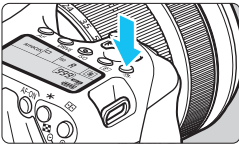
LCD-paneelverlichting



Schakel de verlichting van het LCD-paneel in () of uit door op de knop < > te drukken. Wanneer u bij een bulb-opname de ontspanknop volledig indrukt, wordt de verlichting van het LCD-paneel uitgeschakeld.

Opname-instellingen weergeven

Nadat u een aantal keren op de knop <INFO.> hebt gedrukt, worden de opname-instellingen weergegeven.

Wanneer de opname-instellingen zijn weergegeven, kunt u aan het programmamekuzewiel draaien om de instellingen voor elke opnamemodus te bekijken (pag. 395).

Als u op de knop <Q> drukt, wordt Sneltoetsen ingeschakeld voor de opname-instellingen (pag. 50).

Druk nogmaals op de knop <INFO.> om de weergave uit te schakelen.



Q Snel instellen voor opnamefuncties

U kunt de opnamefuncties die worden weergegeven op het LCD-scherm, rechtstreeks selecteren en instellen. Dit heet Quick Control (Snel instellen).

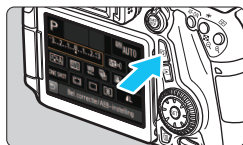

1 Druk op de knop <Q>. (10)

- ▶ Het scherm Snel instellen wordt weergegeven.

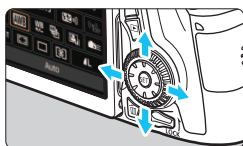

2 Stel de gewenste functies in.

- Druk op de toetsen <▲▼> en <◀▶> om een functie te selecteren.
- ▶ De instelling van de geselecteerde functie wordt weergegeven.
- Draai aan het instelwiel <◡◢> of <◉> om de instelling te wijzigen.

Basismodi

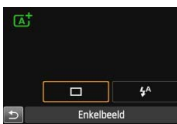
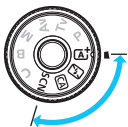

Creatieve modi



3 Maak de opname.

- Druk de ontspanknop helemaal in om de opname te maken.
- ▶ De opname wordt weergegeven.

- Zie pagina 91 voor de functies die kunnen worden ingesteld in de basismodi en voor de instellingsprocedure.
- Bij stap 1 en 2 kunt u ook het aanraakscherm van het LCD-scherm gebruiken (pag. 54).

Instelbare functies in het scherm Snel instellen

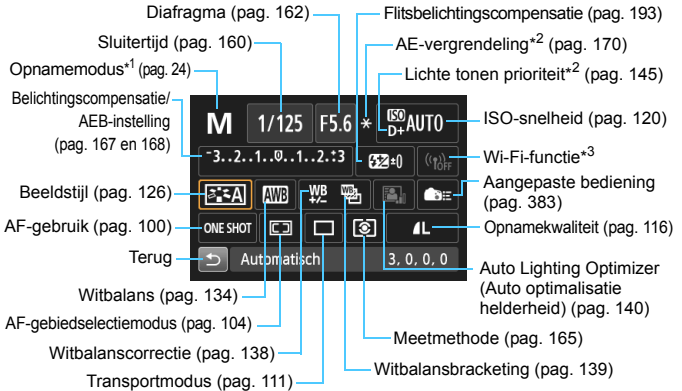

- *1: Deze functie kan alleen met het scherm Snel instellen worden ingesteld wanneer het programmakeuzewiel is ingesteld op <SCN>.
- *2: Deze functies kunnen niet worden ingesteld via het scherm Snel instellen.
- *3: Raadpleeg de Instructiehandleiding Wi-Fi functie.

Scherm met functie-instellingen

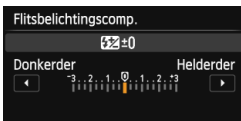

- Selecteer de gewenste functie en druk op <SET>. Het scherm met instellingen voor de functie wordt weergegeven.
- Draai aan het instelwiel <☀> of <☾>, of druk op de toets <◀▶> om de instellingen te wijzigen. Er zijn ook functies die kunnen worden ingesteld met de knop <INFO.>, <☰> of <☷>.
- Druk op <SET> om de instelling te voltooien en ga terug naar het scherm Snel instellen.
- Wanneer u <☰> (pag. 383) of <☷> (pag. 103) selecteert en op de knop <MENU> drukt, worden de opnameinstellingen weer weergegeven.

MENU Menugebruik

U kunt verschillende functies instellen met de menu's, zoals de opnamekwaliteit, datum/tijd, enzovoort. Terwijl u naar het LCD-scherm kijkt, gebruikt u de knop <MENU>, <▲>, <▶>, en de knop <SET> op de achterzijde van de camera.

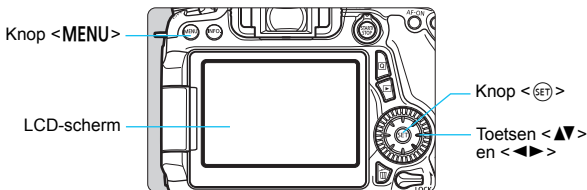

Menu's in de basismodi

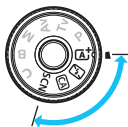

* Een aantal menutabbladen en menu-items wordt niet weergegeven in de basismodi.

Menu's in de creatieve modi

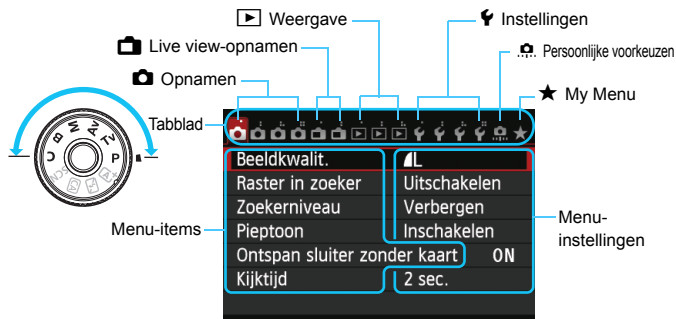

Procedure voor menu-instellingen



1 Geef het menuscherm weer.

- Druk op de knop <MENU> om het menuscherm weer te geven.



2 Selecteer een tabblad.

- Druk op de knop <◀▶> om een menutabblad te selecteren.
- In deze handleiding verwijst 'het tabblad [📷4]' bijvoorbeeld naar het scherm dat wordt weergegeven als het vierde tabblad 📷 (Opnamen) van links [📷#] wordt geselecteerd.



3 Selecteer het gewenste item.

- Druk op de knop <▲▼> om het item te selecteren en druk vervolgens op <SET>.



4 Selecteer de instelling.

- Druk op de toetsen <▲▼> en <◀▶> om de gewenste instelling te selecteren. (Voor sommige instellingen dient u op de toetsen <▲▼> en <◀▶> te drukken om ze te selecteren.)
- De huidige instelling wordt blauw weergegeven.

5 Pas de instelling aan.

- Druk op <SET> om de wijzigingen te voltooien.

6 Verlaat de instelling.

- Druk op de knop <MENU> om terug te gaan naar het scherm met opname-instellingen.



- In stap 2 kunt u ook aan het instelwiel <🔧> draaien om een menutabblad te selecteren. In stap 4 kunt u ook aan het instelwiel <🔧> draaien om bepaalde instellingen te selecteren.
- Bij stap 2 tot en met 5 kunt u ook het aanraakscherm van het LCD-scherm gebruiken (pag. 54).
- In de beschrijvingen van de menufuncties hieronder wordt er vanuit gegaan dat u op de knop <MENU> hebt gedrukt om het menuscherm weer te geven.
- Druk op de knop <MENU> om de bewerking ongedaan te maken.
- Zie pagina 408 voor informatie over elk menu-item.

Het aanraakscherm gebruiken

Het LCD-scherm is een aanraakgevoelig paneel dat u met uw vingers kunt bedienen.

Tikken

Snel instellen (voorbeeldscherm)



- Tik met uw vinger op het LCD-scherm (kort aanraken en dan weer loslaten).
- U kunt menu's, pictogrammen, enzovoort op het LCD-scherm selecteren door erop te tikken.
- Wanneer bediening via het aanraakscherm mogelijk is, verschijnt er een kader rond het pictogram (behalve in menuschermen). Als u bijvoorbeeld op [Q] tikt, verschijnt het scherm Snel instellen. Door op [↶] te tikken keert u terug naar het vorige scherm.



Mogelijke bewerkingen door op het scherm te tikken

- Menufuncties instellen nadat u op de knop <MENU> hebt gedrukt
- Snel instellen
- Functies instellen nadat u op de knop <AF>, <DRIVE>, <ISO>, <☉>, <☒> of <☒> hebt gedrukt
- Touch Shutter tijdens Live view-opnamen
- Functies instellen tijdens Live view-opnamen
- Functies instellen tijdens movie-opnamen
- Afspeelopties

Slepen

Menuschermb (voorbeeldscherm)



- Sleep uw vinger over het LCD-scherm.

Schaalweergave (voorbeeldscherm)

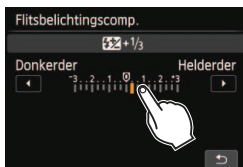

Mogelijke bewerkingen door met uw vinger over het scherm te slepen

- Een menutabblad of -item selecteren nadat u op de knop <MENU> hebt gedrukt
- Een schaal instellen
- Snel instellen
- Functies instellen tijdens Live view-opnamen
- Functies instellen tijdens movie-opnamen
- Afspeelopties

MENU De pieptoon uitzetten tijdens bewerkingen via het aanraakscherm



Als de optie [**1: Pieptoon**] is ingesteld op [**Aanr. op**], hoort u geen pieptoon tijdens bewerkingen via het aanraakscherm.

MENU Instellingen voor aanraakbediening

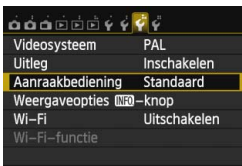

1 Selecteer de optie [Aanraakbediening].

- Selecteer op het tabblad [3] de optie [Aanraakbediening] en druk vervolgens op < (SET) >.



2 Stel de aanraakbediening in.

- Selecteer de gewenste instelling en druk op < (SET) >.
- [Standaard] is de normale instelling.
- [Gevoelig] zorgt voor een betere aanraakreactie dan [Standaard]. Probeer beide instellingen uit en selecteer de instelling die u prefereert.
- Met [Deactiveren] kunt u de bediening via het aanraakscherm uitschakelen.

Aandachtspunten bij bediening via het aanraakscherm

- Het LCD-scherm is niet drukgevoelig; gebruik dus geen scherpe voorwerpen zoals uw nagel of een balpen op het scherm.
- Bedien het aanraakscherm niet met natte vingers.
- Als het LCD-scherm nat is of als u het met natte vingers bedient, reageert het aanraakscherm misschien niet op uw aanraking of functioneert het niet meer goed. Schakel in dergelijke gevallen de camera uit en veeg het LCD-scherm af met een doekje.
- Plak geen beschermfolie (in de handel verkrijgbaar) of stickers op het LCD-scherm. Hierdoor kan het scherm trager op aanrakingen reageren.
- Als u het scherm snel aanraakt wanneer [Gevoelig] is ingesteld, kan het zijn dat het scherm trager op de aanraking reageert.

Voordat u begint

MENU De kaart formatteren

Als de kaart nieuw is of eerder is geformatteerd met een andere camera of computer, moet u de kaart met de camera formatteren.

! Wanneer de geheugenkaart wordt geformatteerd, worden alle opnamen en gegevens van de kaart verwijderd. Zelfs beveiligde opnamen worden verwijderd; controleer dus of er geen opnamen op de kaart staan die u wilt bewaren. Breng de opnamen en gegevens zo nodig over naar een computer of een ander opslagmedium voordat u de kaart formateert.



1 Selecteer [Kaart formatteren].

- Selecteer op het tabblad [**1**] de optie **[Kaart formatteren]** en druk vervolgens op **<SET>**.



2 Formateer de kaart.

- Selecteer **[OK]** en druk vervolgens op **<SET>**.
- ▶ De kaart wordt geformatteerd.
- ▶ Wanneer de kaart is geformatteerd, keert u terug naar het menu.
- Druk voor low-levelformatting op de knop **<✓>** om **[Low level format]** van een **<✓>** te voorzien en selecteer **[OK]**.

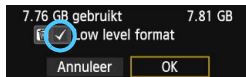



Formateer de kaart in de volgende gevallen:

- De kaart is nieuw.
- De kaart is geformateerd met een andere camera of een computer.
- De kaart is volledig gevuld met opnamen of gegevens.
- Er wordt een kaartfout weergegeven (pag. 432).

Low-levelformattering

- Voer een low-levelformattering uit als de opname- of leesnelheid van de kaart laag is of als u alle gegevens op de kaart wilt wissen.
- Aangezien bij low-levelformattering alle sectoren op de kaart die opname-informatie kunnen bevatten worden geformateerd, duurt het formatteren wat langer dan een normale formattering.
- U kunt de low-levelformattering stoppen door **[Annuleer]** te selecteren. Ook in dat geval is de normale formateerprocedure voltooid en kunt u de kaart gewoon gebruiken.



- Wanneer de geheugenkaart wordt geformateerd of wanneer gegevens worden gewist, verandert alleen de bestandsbeheerinformatie. De eigenlijke gegevens worden niet volledig gewist. Houd hier rekening mee wanneer u de kaart verkoopt of weggooit. Als u de kaart weggooit, dient u een low-levelformattering uit te voeren of de kaart fysiek onbruikbaar te maken om te voorkomen dat persoonlijke gegevens in handen van derden kunnen komen.
- **Voordat u een nieuwe Eye-Fi-kaart gebruikt, moet de software voor de kaart op uw computer worden geïnstalleerd. Vervolgens formateert u de kaart met de camera.**



- De capaciteit van de geheugenkaart die in het formatteringsscherm wordt weergegeven, kan lager zijn dan de capaciteit die op de kaart staat.
- Dit apparaat maakt gebruik van exFAT-technologie, waarvoor een licentie is verleend door Microsoft.

MENU De pieptoon uitzetten

U kunt voorkomen dat er een pieptoon klinkt zodra er is scherpgesteld of bij het gebruik van de zelfontspanner en bij bediening via het aanraakscherm.

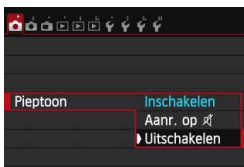

1 Selecteer [Pieptoon].

- Selecteer op het tabblad [**1**] de optie **[Pieptoon]** en druk vervolgens op <SET>.

2 Selecteer [Uitschakelen].

- Selecteer **[Uitschakelen]** en druk vervolgens op <SET>.
- ▶ Er klinkt geen pieptoon.
- Indien **[Aanr. op]** is geselecteerd, hoort u geen pieptoon tijdens bewerkingen via het aanraakscherm.

MENU De uitschakeltijd/automatisch uitschakelen instellen

Om de batterij te sparen, wordt de camera automatisch uitgeschakeld nadat deze gedurende een bepaalde tijd niet is gebruikt. Als u niet wilt dat de camera automatisch wordt uitgeschakeld, zet u deze functie op **[Deactiveren]**. Nadat de camera is uitgeschakeld, kunt u deze weer inschakelen door op de ontspanknop of andere knoppen te drukken.



1 Selecteer [Uitschakelen].

- Selecteer op het tabblad [**2**] de optie **[Uitschakelen]** en druk vervolgens op <SET>.

2 Stel de gewenste tijd in.

- Selecteer de gewenste instelling en druk op <SET>.



Zelfs als **[Deactiveren]** is ingesteld, wordt het LCD-scherm automatisch na 30 minuten uitgeschakeld, om stroom te besparen. (De camera zelf wordt niet uitgeschakeld.)

MENU De kijktijd instellen

U kunt instellen hoe lang de foto direct na de opname op het LCD-scherm wordt weergegeven. Als u wilt dat de camera de opname blijft weergeven, stelt u [**Vastzetten**] in. Als u de opname niet wilt laten weergeven, stelt u [**Uit**] in.



1 Selecteer [**Kijktijd**].

- Selecteer op het tabblad [**1**] de optie [**Kijktijd**] en druk vervolgens op <SET>.

2 Stel de gewenste tijd in.

- Selecteer de gewenste instelling en druk op <SET>.

Als [**Vastzetten**] is ingesteld, wordt de opname weergegeven totdat de camera wordt uitgeschakeld omdat de ingestelde tijd voor automatische uitschakeling is verstreken.

MENU Het LCD-scherm in-/uitschakelen

Het instellingenschermb voor de opnamefunctie (pag. 49) kan worden ingesteld op weergave of geen weergave wanneer u de ontspanknop half indrukt.

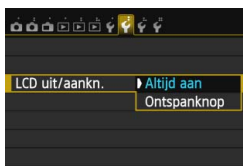

1 Selecteer [**LCD uit/aankn.**].

- Selecteer op het tabblad [**2**] de optie [**LCD uit/aankn.**] en druk vervolgens op <SET>.

2 Stel de gewenste optie in.

- Selecteer de gewenste instelling en druk op <SET>.

- [**Altijd aan**]: Het LCD-scherm blijft ingeschakeld, ook wanneer u de ontspanknop half indrukt. Druk op de knop <INFO.> om de weergave uit te schakelen.
- [**Ontspanknop**]: Wanneer u de ontspanknop half indrukt, wordt het LCD-scherm uitgeschakeld. Wanneer u de ontspanknop loslaat, wordt het LCD-scherm weer ingeschakeld.

MENU De standaardinstellingen van de camera herstellen ☆

De opname-instellingen en de menu-instellingen van de camera kunnen worden teruggezet naar de standaardinstellingen.



1 Selecteer [Wis alle camera-instellingen].

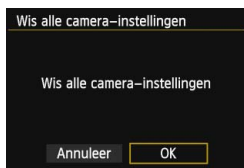

- Selecteer op het tabblad [4] de optie **[Wis alle camera-instellingen]** en druk vervolgens op <SET>.



2 Selecteer [OK].



- Selecteer **[OK]** en druk vervolgens op <SET>.
- ▶ Als u **[Wis alle camera-instellingen]** gebruikt, worden de volgende standaardinstellingen van de camera hersteld:

Instellingen voor de opnamefunctie







AF-gebruik	1-beeld AF
AF-gebiedselectiemodus	Aut. selectie:19-pt AF
Meetmethode	 (Meervlaks meting)
ISO-snelheid	Automatisch
ISO-snelh.bereik	Minimumlimiet: 100 Maximumlimiet: 12800
Auto ISO-bereik	Minimumlimiet: 100 Maximumlimiet: 6400
Minimale sluitertijd	Automatisch
Transportmodus	 (Enkelbeeld)
Bel.comp./AEB	Geannuleerd
Flitsbelichtingscompensatie	0 (Nul)

R.ogen Aan / Uit	Deactiveren
Meerdere opnames	Deactiveren
HDR-modus	HDR uitsch.
Spiegel opklappen	Deactiveren
Raster in zoeker	Deactiveren
Zoekerniveau	Verbergen
Persoonlijke voorkeuzen	Ongewijzigd
Flitsbesturing	
Flitsen	Inschakelen
Flitssynchronisatiesnelheid in AV-modus	Automatisch

Instellingen voor opnamekwaliteit

Beeldkwaliteit	 L
Beeldstijl	Automatisch
Auto Lighting Optimizer (Auto optimalisatie helderheid)	Standaard
Correctie helderheid randen	Inschakelen/ correctiegegevens blijven behouden
Correctie chromatische afw.	Inschakelen/ correctiegegevens blijven behouden
Witbalans	 (Auto)
Handmatige witbalans	Geannuleerd
Witbalanscorrectie	Geannuleerd
Witbalansbracketing	Geannuleerd
Kleurruimte	sRGB
Ruisred. lange sluitertijd	Deactiveren
Hoge ISO-ruisreductie	Standaard
Lichte tonen prioriteit	Deactiveren
Bestandnr.	Continu
Auto. reiniging	Inschakelen
Stofwisdata	Wissen

Camera-instellingen

Uitschakelen	1 min.
Pieptoon	Inschakelen
Ontspan sluitertijd zonder kaart	Inschakelen
Kijktijd	2 sec.
Overbelichtingswaarschuwing	Deactiveren
AF-puntweergave	Deactiveren
Weergaveraster	Uit
Histogram	Helderheid
Movie afs. teller	Ongewijzigd
Ctrl over HDMI	Deactiveren
Spring met 	 (10 beelden)
Auto. roteren	Aan  
LCD-helderheid	
LCD uit/aankn.	Altijd aan
Aanraakbediening	Standaard
Datum/tijd/zone	Ongewijzigd
Taal	Ongewijzigd
Videosysteem	Ongewijzigd
Uitleg	Inschakelen
Weergaveopties  -knop	Alle items geselecteerd
Aangepaste opnamemodus	Ongewijzigd
Copyrightinformatie	Ongewijzigd
Eye-Fi trans.	Deactiveren
My Menu instellingen	Ongewijzigd
Weergave van My Menu	Deactiveren
Wi-Fi*	Deactiveren

* De EOS 70D (N) bevat geen Wi-Fi-voorziening (niet weergegeven).

 Raadpleeg de instructiehandleiding Wi-Fi functie voor de instellingen.

Instellingen voor Live view-opnamen

Live view-opname.	Inschakelen
AF-methode	☺+volgen
Continue AF	Inschakelen
Touch Shutter	Deactiveren
Rasterweergave	Uit
Aspect ratio	3:2
Belichtingssimulatie	Inschakelen
Stille LV-opname	Modus 1
Meettimer	16 sec.

Instellingen voor movie-opnamen

AF-methode	☺+volgen
Servo AF voor film	Inschakelen
Stille LV-opname	Modus 1
Meettimer	16 sec.
Rasterweergave	Uit
Movie-opnameformaat	1920x1080/IPB
Digitale zoom	Deactiveren
Geluidsoopname	Automatisch
Tijdcode	
Count up	Ongewijzigd
Instelling starttijd	Ongewijzigd
Movie opn. teller	Ongewijzigd
Movie afs. teller	Ongewijzigd
Drop frame	Ongewijzigd
Videofoto	Deactiveren

Het raster weergeven

U kunt een raster weergeven in de zoeker om u te helpen de opname recht te zetten of de compositie te bepalen.

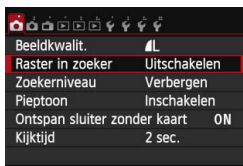

1 Selecteer [Raster in zoeker].

- Selecteer op het tabblad [📷 1] de optie [Raster in zoeker] en druk vervolgens op <Ⓢ>.

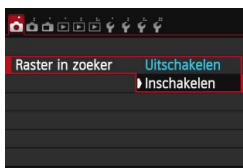

2 Selecteer [Inschakelen].

- Selecteer [Inschakelen] en druk vervolgens op <Ⓢ>.

- ▶ Wanneer u het menu afsluit, wordt het raster weergegeven in de zoeker.

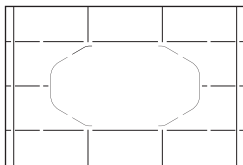

 Er kan ook een raster op het LCD-scherm worden weergegeven tijdens Live view-opnamen en movie-opnamen (pag. 229, 276).

De digitale horizon weergeven

U kunt op het LCD-scherm en in de zoeker een digitale horizon weergeven om de kanteling van de camera te helpen corrigeren. U kunt alleen de horizontale kanteling controleren en niet de kanteling vooruit of achteruit.

De digitale horizon op het LCD-scherm weergeven

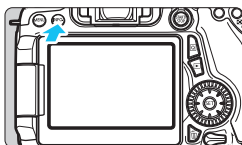

1 Druk op de knop <INFO.>.

- Telkens als u op de knop <INFO.> drukt, wordt de schermweergave vernieuwd.
- Geef de digitale horizon weer.



- Indien de digitale horizon niet wordt weergegeven, stelt u [**F3: Weergaveopties INFO-knop**] in op weergave van de digitale horizon (pag. 394).



Horizontale as

2 Controleer de kanteling van de camera.

- De horizontale kanteling wordt weergegeven in stappen van 1 graad. De kantelingschaal wordt weergegeven in stappen van 5°.
- Wanneer de rode lijn groen wordt, betekent dit dat de kanteling bijna is gecorrigeerd.



- Zelfs wanneer de kanteling wordt gecorrigeerd, is een foutmarge van ongeveer 1° nog steeds mogelijk.
- Indien de camera erg is gekanteld, wordt de foutmarge van de digitale horizon groter.



Tijdens Live view-opnamen en voordat u een movie-opname begint (behalve met  +volgen) kunt u tevens de digitale horizon weergeven, zoals in het voorgaande beschreven (pag. 218 en 258). De digitale horizon kan niet tijdens movie-opnamen worden weergegeven. (De digitale horizon verdwijnt wanneer u begint met de opname van een movie.)

MENU De digitale horizon weergeven in de zoeker tijdens de opname

Er kan middenonder in de zoeker een eenvoudige digitale horizon met een camerapictogram worden weergegeven. Omdat deze kan worden weergegeven tijdens de opname, kunt u elke kanteling corrigeren wanneer u opnamen uit de hand maakt.

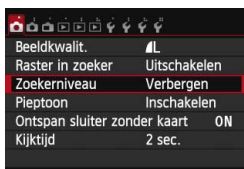

1 Selecteer [Zoekerniveau].

- Selecteer op het tabblad [1] de optie [Zoekerniveau] en druk vervolgens op <SET>.

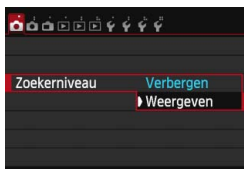

2 Selecteer [Weergeven].

- Selecteer [Weergeven] en druk op <SET>.

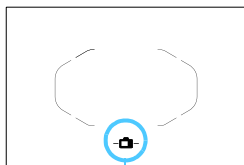

Digitale horizon

3 Druk de ontspanknop half in.

- ▶ De digitale horizon wordt weergegeven zoals op de illustratie.

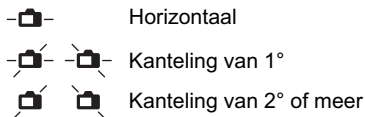

- Dit werkt ook bij verticale opnamen.

Zelfs wanneer de kanteling wordt gecorrigeerd, is een foutmarge van ongeveer 1° nog steeds mogelijk.

MENU De digitale horizon weergeven in de zoeker voorafgaand aan de opname ☆

In de zoeker kunnen een digitale horizon en een raster worden weergegeven met gebruikmaking van de AF-punten. Dit is handig om kanteling van de camera te corrigeren voordat u opnamen maakt met een statief.

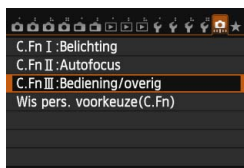

1 Selecteer Persoonlijke voorkeuze III.

- Selecteer op het tabblad [..] [C.Fn III: Bediening/overig] en druk op <SET>.



2 Selecteer C.Fn III -4 [Aangepaste bediening].

- Druk op de toets <◀▶> om [4: Aangepaste bediening] te selecteren en druk op <SET>.



3 Selecteer [Scherpste-/diepteknop].

- Selecteer [Scherpste-/diepteknop] en druk op <SET>.



4 Selecteer [-].

- Selecteer [-: Digitale horizon in zoeker] en druk op <SET>.
- Druk op de knop <MENU> om het menu af te sluiten.

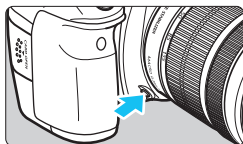

5 Geef de digitale horizon weer.

- Druk op de scherptedieptecontroleknop.
- ▶ In de zoeker worden een digitale horizon en een raster weergegeven met gebruikmaking van de AF-punten.

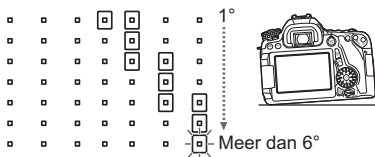
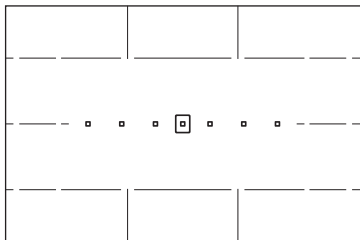

- Zelfs wanneer de kanteling wordt gecorrigeerd, is een foutmarge van ongeveer 1° nog steeds mogelijk.
- Indien de camera erg is gekanteld, wordt de foutmarge van de digitale horizon groter.
- Indien de scherptedieptecontroleknop is toegewezen met de **[Digitale horizon in zoeker]**, werkt de scherptedieptecontrole (pag. 163) niet.

Uitleg en Help

In de onderdelen Uitleg en Help vindt u informatie over de camerafuncties.

Uitleg

De Uitleg verschijnt wanneer u van opnamemodus wisselt of een opnamefunctie instelt, overschakelt op Live view-opnamen of movie-opnamen, of wanneer u Snel instellen voor weergave gebruikt. De Uitleg geeft een korte beschrijving van de desbetreffende modus, functie of optie. Ook wordt er een korte beschrijving gegeven wanneer u een functie of optie selecteert in het scherm Snel instellen. Wanneer u doorgaat met de bewerking, verdwijnt de Uitleg.

● Opnamemodus (voorbeeld)

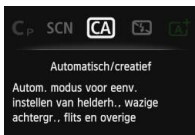

● Snel instellen (voorbeeld)



Opname-instellingen



Live view-opname.



Weergave

MENU De Uitleg uitschakelen

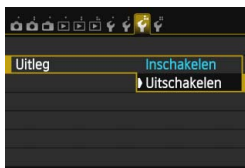

Selecteer [Uitleg].

- Selecteer op het tabblad [F3] de optie **[Uitleg]** en druk vervolgens op <SET>.
- Selecteer **[Uitschakelen]** en druk vervolgens op <SET>.

? Help

Wanneer [**INFO Help**] wordt weergegeven onder in het menuscherm, drukt u op de knop <**INFO.**> om de beschrijving van de functie weer te geven. Indien de Help meer dan één scherm beslaat, verschijnt er rechts een schuifbalk. Draai aan het instelwiel <> of druk op de toets <**▲▼**> om te bladeren.

- Voorbeeld: [ 4: Ruisred. lange sluitertijd]

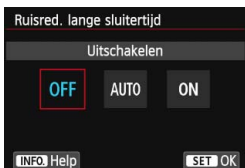

INFO.
→

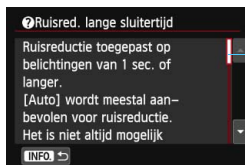



Schuifbalk

- Voorbeeld: [ C.Fn I-1: Belichtingsniveauverhogingen]

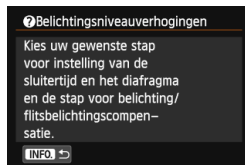

INFO.
→



- Voorbeeld: [ C.Fn II-1: Trackinggevoeligheid]



INFO.
→

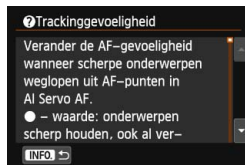

2

Foto's maken met basisfuncties

In dit hoofdstuk wordt uitgelegd hoe u de basismodi op het programmamekuzewiel kunt gebruiken voor de beste resultaten.

In de basismodi hoeft u de camera alleen maar op het onderwerp te richten en de opname te maken; de camera stelt alles automatisch in (pag. 91 en 404). Bovendien kunnen geavanceerde opname-instellingen (voor gevorderden) niet worden gewijzigd, zodat slechte opnamen als gevolg van foutieve handelingen worden voorkomen.

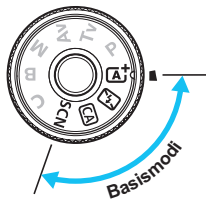

- Als u het programmamekuzewiel instelt op <SCN> terwijl het LCD-scherm is uitgeschakeld, drukt u op de knop <Q> (pag. 81) of <INFO.> (pag. 394) om de opnamemodus te controleren voordat u de opname maakt.

A⁺ Volautomatisch opnamen maken (Automatisch/scène) ■

<A⁺> is een volautomatische modus. De camera analyseert de scène en stelt automatisch de optimale instellingen in. Bovendien past de camera de scherpstelling automatisch aan door te meten of het onderwerp beweegt of niet (pag. 75).



1 Stel het programmakeuzewiel in op <A⁺>.

- Draai aan het programmakeuzewiel terwijl u de ver-/ontgrendelknop in het midden ingedrukt houdt.

Gebied AF-kader

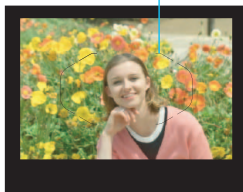

2 Richt het AF-kader op het onderwerp.

- Bij het scherpstellen worden alle AF-punten gebruikt. Meestal wordt er op het dichtstbijzijnde object scherpgesteld.
- Het scherpstellen kan worden vereenvoudigd door het midden van het AF-kader op het onderwerp te richten.

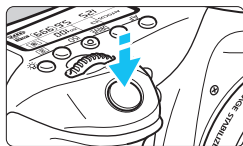

3 Stel scherp op het onderwerp.

- Druk de ontspanknop half in. Draai aan de scherpstelling op het objectief om scherp te stellen op het onderwerp.
- ▶ Het AF-punt dat (of de AF-punten die) u hebt gebruikt om scherp te stellen, wordt (worden) weergegeven. Op hetzelfde moment is er een pieptoon te horen en brandt het focusbevestigingslampje **<●>** in de zoeker.
- ▶ Bij weinig licht, lichten de gebruikte AF-punten kort rood op.
- ▶ Indien nodig komt de ingebouwde flitser automatisch tevoorschijn.

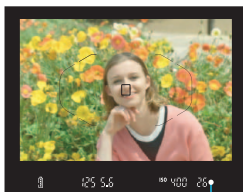

Focusbevestigingslampje

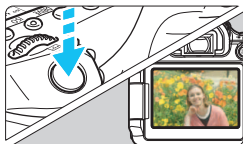

4 Maak de opname.

- Druk de ontspanknop helemaal in om de opname te maken.
- ▶ De opname wordt 2 seconden lang op het LCD-scherf weergegeven.
- Nadat u klaar bent met fotograferen, duwt u de ingebouwde flitser weer omlaag.



De modus <**A**⁺> zorgt ervoor dat de kleuren in natuur- en buitenopnamen en opnamen van zonsondergangen er indrukwekkender uitzien. Als het niet lukt om de gewenste kleurtoon te krijgen, gebruikt u een creatieve modus en selecteert u een andere beeldstijl dan <**E**⁺>. Maak vervolgens de opname (pag. 126).

? Veelgestelde vragen

- **Het focusbevestigingslampje <●> knippert en het onderwerp is niet scherp in beeld.**

Richt het AF-kader op een gedeelte met goed contrast en druk de ontspanknop half in (pag. 45). Ga iets achteruit als u te dicht bij het onderwerp bent en probeer het nogmaals.

- **Meerdere AF-punten lichten tegelijk op.**

Er is op al deze punten scherpgesteld. Zolang het AF-punt dat op het gewenste onderwerp is gericht brandt, kunt u de opname maken.

- **De pieptoon blijft zachtjes aanhouden. (Het focusbevestigingslampje <●> brandt niet.)**



Dit geeft aan dat de camera voortdurend scherpstelt op een bewegend onderwerp. (Het focusbevestigingslampje <●> brandt niet.) U kunt scherpe opnamen maken van een bewegend onderwerp.

De focusvergrendeling (pag. 75) werkt in dit geval niet.

- **Er wordt niet op het onderwerp scherpgesteld als de ontspanknop half is indrukkt.**

Wanneer de focusinstellingsknop op het objectief op <**MF**> (handmatige scherpstelling) staat, zet u deze op <**AF**> (automatische scherpstelling).

- **De flitser is afgegaan terwijl er daglicht is.**

Bij een onderwerp met tegenlicht kan de flitser afgaan om donkere schaduwen op het onderwerp lichter te maken. Als u niet wilt dat de flitser afgaat, kunt u de optie Quick Control gebruiken om **[Flitsen]** in te stellen op  (pag. 90) of om de -modus (Flitser uit) in te stellen en de opname te maken (pag. 77).

- **De flitser is afgegaan en de resulterende opname is te helder.**

Vergroot de afstand tot het onderwerp en maak de opname. Als u opnamen maakt met de flitser en het onderwerp bevindt zich te dicht bij de camera, wordt de opname mogelijk te helder (overbelichting).

- **Bij weinig licht flitst de ingebouwde flitser meerdere keren.**

Als u de ontspanknop half indrukt, flitst de flitser mogelijk meerdere keren, zodat er beter automatisch kan worden scherpgesteld. Dit wordt het AF-hulplicht genoemd. Het heeft een effectief bereik van circa 4 meter.

- **De flitser is gebruikt, maar het onderste gedeelte van de opname is onnatuurlijk donker.**

De schaduw van het objectief kwam in beeld doordat het onderwerp zich te dichtbij bevond. Vergroot de afstand tot het onderwerp en maak de opname. Als er een zonnekap op het objectief is bevestigd, moet deze worden verwijderd voordat u een opname met de flitser maakt.

A⁺ Volautomatische technieken (Automatisch/scène) ■

De compositie opnieuw bepalen



Positioneer het onderwerp afhankelijk van de scène links of rechts in beeld, zodat er een uitgebalanceerde achtergrond en een goed perspectief wordt bereikt.

In de modus < **A⁺** > drukt u de ontspanknop half in om scherp te stellen op een niet-bewegend onderwerp. De scherpstelling wordt vergrendeld. U kunt de compositie vervolgens opnieuw bepalen en daarna de ontspanknop volledig indrukken om de opname te maken. Dit heet 'focusvergrendeling'. Scherpstelvergrendeling is ook mogelijk in andere basismodi (behalve <  >).

Opnamen maken van een bewegend onderwerp



Als het onderwerp tijdens of na het scherpstellen in de modus < **A⁺** > beweegt en de afstand tot de camera verandert, treedt AI Servo AF in werking zodat er voortdurend op het onderwerp wordt scherpgesteld. (De pieptoon blijft zachtjes aanhouden.) Zolang u het AF-kader op het onderwerp blijft richten terwijl u de ontspanknop half indrukt, wordt er voortdurend scherpgesteld. Druk de ontspanknop volledig in om de opname te maken.

📷 Live view-opnamen

U kunt opnamen maken terwijl het zoekerbeeld op het LCD-scherm wordt weergegeven. Dit heet 'Live view-opnamen'. Zie pagina 215 voor meer informatie.

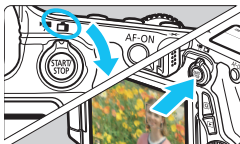

1 Zet de schakelaar voor Live view-opnamen/movie-opnamen op <📷>.

2 Geef het Live view-beeld op het LCD-scherm weer.

- Druk op de knop <START/STOP>.
- ▶ Het Live view-beeld wordt op het LCD-scherm weergegeven.



3 Stel scherp op het onderwerp.

- Druk de ontspanknop half in om scherp te stellen.
- ▶ Als de scherpstelling is bereikt, wordt het AF-punt groen en klinkt er een pieptoon.

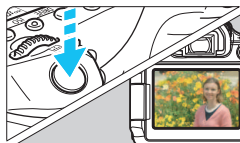

4 Maak de opname.

- Druk de ontspanknop helemaal in.
- ▶ De foto wordt gemaakt en de opname wordt op het LCD-scherm weergegeven.
- ▶ Nadat de kijktijd is verstreken, keert de camera automatisch naar de Live view-modus terug.
- Druk op de knop <START/STOP> om de Live view-opname te beëindigen.

U kunt het LCD-scherm ook in andere richtingen draaien (pag. 34).



Normale hoek



Lage hoek



Hoge hoek

De flitser uitschakelen

<  > is een volautomatische opnamemodus waarin geen gebruik wordt gemaakt van flitslicht. Deze modus is handig in musea, bij aquaria en op andere plaatsen waar u de flitser niet mag gebruiken. Deze modus is ook geschikt om sfeer vast te leggen, bijvoorbeeld in situaties met kaarslicht.

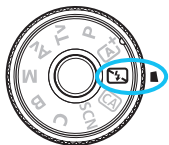

Opnametips

- **Voorkom beweging van de camera als de nummerweergave in de zoeker knippert.**
Bij weinig licht, wanneer de kans op bewegingsonscherpte groter is, knippert de sluitertijd in de zoeker. Houd de camera stabiel of gebruik een statief. Als u een zoomlens gebruikt, kunt u het beste de groothoekzijde gebruiken om te voorkomen dat de opname door beweging van de camera onscherp wordt.
- **Portretopnamen maken zonder flitser.**
Vraag bij weinig licht het onderwerp zich niet te bewegen totdat de opname is gemaakt. Als het onderwerp tijdens de opname beweegt, kan dit ertoe leiden dat het onscherp wordt vastgelegd.

CA Creatieve automatische opnamen

In de modus <CA> kunt u gemakkelijk de achtergrond onscherp maken en de transportmodus en de flitser wijzigen. U kunt de sfeer kiezen die u in uw opnamen wilt vastleggen. De standaardinstellingen zijn hetzelfde als in de modus <A+>.

* CA staat voor Creative Auto (Automatisch/creatief).



1 Stel het programmakeuzewiel in op <CA>.

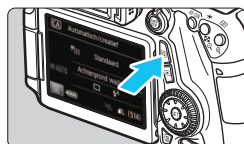

2 Druk op de knop <Q>. (10)
▶ Het scherm Snel instellen wordt weergegeven.

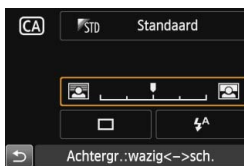

3 Stel de gewenste functie in.

- Druk op de toetsen <▲▼> en <◀▶> om een functie te selecteren.
- ▶ De geselecteerde functie en Uitleg (pag. 69) worden weergegeven.
- Zie pagina 79 t/m 80 voor de instellingsprocedure en meer informatie over de diverse functies.

4 Maak de opname.

- Druk de ontspanknop helemaal in om de opname te maken.



U kunt op de knop <Q> drukken om het volgende in te stellen:

(1) Sfeeropnamen



U kunt de sfeer instellen die u in uw opnamen wilt vastleggen. Draai aan het instelwiel <☀> of <☾> om de gewenste sfeer te selecteren. U kunt deze ook in een lijst selecteren door op <SET> te drukken. Zie pagina 92 voor meer informatie.

(2) De achtergrond onscherper/scherper maken



Als u de indexmarkering naar links beweegt, wordt de achtergrond minder scherp weergegeven. Als u de markering naar rechts beweegt, wordt de achtergrond scherper weergegeven. Stel de functie in door op de knop <◀▶> te drukken. U kunt ook het instelwiel <☀> of <☾> gebruiken om de markering te verplaatsen. Zie 'Portretfoto's maken' op pagina 82 als u de achtergrond onscherp wilt weergeven.

Afhankelijk van het objectief en de opnameomstandigheden ziet de achtergrond er mogelijk minder onscherp uit. U kunt deze functie niet instellen (grijs weergegeven) als de ingebouwde flitser omhoog is gezet in de modus <⚡A> of <⚡>. Als de flitser wordt gebruikt, wordt deze instelling niet toegepast.

(3) Transportmodus: Draai aan het instelwiel < > of < > om de transportmodus te selecteren. U kunt deze ook in een lijst selecteren door op < > te drukken.

< > **Enkelbeeld:**

Een opname tegelijk maken.

< H > **Continue opnamen met hoge snelheid:**

Als u de ontspanknop volledig indrukt, worden er continu opnamen gemaakt. U kunt maximaal circa 7 opnamen per seconde maken.

< > **Continue opname met lage snelheid:**

Als u de ontspanknop volledig indrukt, worden er continu opnamen gemaakt. U kunt maximaal circa 3 opnamen per seconde maken.

< S > **Enkele stille opname:**

Opnamen in enkelbeeld met minder geluid dan in < >.



< S > **Stille continue opname:**

Continue opname (maximaal 3 opnamen per seconde) met minder opnamegeluid dan < H >.

< 10 > **Zelfontp.: 10 sec./afstandsbediening:**

< 2 > **Zelfontp.: 2 sec./afstandsbediening:**



De opname wordt 10 of 2 seconden na het indrukken van de ontspanknop gemaakt. U kunt ook een afstandsbediening gebruiken.

(4) Flitsen: Draai aan het instelwiel < > of < > om de gewenste instelling te selecteren. U kunt deze ook in een lijst selecteren door op < > te drukken.

< A > **Autom. flits:** De flitser flitst automatisch als dat nodig is.

< > **Flitser aan:** De flitser flitst altijd.

< > **Flitser uit:** De flitser is uitgeschakeld.

-   opmerkingen op pagina 113 over het gebruik van de zelfontspanner.
- Zie 'De flitser uitschakelen' op pagina 77 bij het gebruik van < >.

SCN: Modus Speciale scène

De camera kiest automatisch de juiste instellingen wanneer u een opnamemodus voor uw onderwerp of scène selecteert.



- 1** Stel het programmakeuzewiel in op <SCN>.

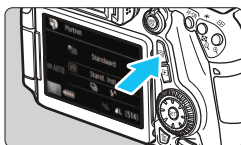

- 2** Druk op de knop <Q>. (10)

► Het scherm Snel instellen wordt weergegeven.

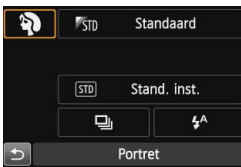







- 3** Selecteer een opnamemodus.

- Druk op de toetsen <▲▼> en <◀▶> om een opnamemoduspictogram te selecteren.
- Draai aan het instelwiel <⚙> of <☉> om een opnamemodus te selecteren.
- U kunt ook het pictogram van een opnamemodus selecteren en op <SET> drukken om een lijst met opnamemodi weer te geven waarin u de gewenste modus kunt kiezen.



Beschikbare opnamemodi in de modus <SCN>

Opnamemodus	Pagina
 Portret	pag. 82
 Landschap	pag. 83
 Close-up	pag. 84
 Sport	pag. 85

Opnamemodus	Pagina
 Nacht portret	pag. 86
 Nachtopnamen uit hand	pag. 87
 HDR-tegenlicht	pag. 88

Portretfoto's maken

De modus (Portret) maakt de achtergrond onscherp, zodat personen duidelijker naar voren komen. Ook worden de tinten van de huid en het haar zachter gemaakt.



Opnametips

- **Hoe groter de afstand tussen het onderwerp en de achtergrond, hoe beter.**

Hoe groter de afstand tussen het onderwerp en de achtergrond, hoe waziger de achtergrond eruitziet. Ook steekt het onderwerp beter af tegen een gelijkmatige, donkere achtergrond.

- **Gebruik een teleobjectief.**

Als u over een zoomlens beschikt, kunt u de telezijde gebruiken om het onderwerp vanaf het middel beeldvullend vast te leggen. Kom indien nodig dichterbij.

- **Stel scherp op het gezicht.**

Controleer of het AF-punt op het gezicht knippert. Als u een close-up van het gezicht maakt, stelt u scherp op de ogen.

 De standaardinstelling is (continue opname met lage snelheid). Als u de ontspanknop ingedrukt houdt, kunt u continue opnamen maken (maximaal circa 3 opnamen per seconde) en zo gemakkelijk verschillende poses en gelaatsuitdrukkingen van het onderwerp vastleggen.

Landschapsfoto's maken

Gebruik de modus < > (Landschap) voor panoramafoto's of om alles van dichtbij tot veraf scherp in beeld te krijgen. Voor levendige blauwe en groene tinten en zeer scherpe en heldere opnamen.

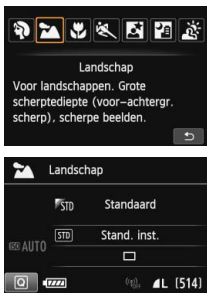

Opnametips

- **Gebruik bij een zoomlens de groothoekzijde.**
Wanneer u de groothoekzijde van een zoomlens gebruikt, wordt er beter op onderwerpen die dichtbij of ver weg zijn scherpgesteld dan met de telezijde. Het geeft landschappen ook meer breedte.
- **'s Avonds opnamen maken.**
De modus < > is ook heel geschikt voor nachtopnamen, omdat de ingebouwde flitser daarbij wordt uitgeschakeld. Gebruik een statief om bewegingsonscherpte te voorkomen wanneer u 's avonds opnamen maakt.



- De ingebouwde flitser werkt niet, ook niet bij weinig licht of tegenlicht.
- Als u gebruikmaakt van een externe Speedlite, gaat de Speedlite af.

Close-ups maken

Wanneer u bloemen of kleine onderwerpen van dichtbij wilt fotograferen, gebruikt u de modus <> (Close-up). Gebruik een macro-objectief (afzonderlijk verkrijgbaar) om kleine onderwerpen veel groter te laten uitkomen.

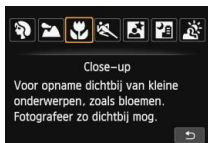



Opnametips

- **Gebruik een eenvoudige achtergrond.**

Met een simpele achtergrond komen kleine objecten zoals bloemen beter tot hun recht.

- **Nader het onderwerp zo dicht mogelijk.**

Controleer de minimale scherpstelafstand van het objectief. Sommige objectieven hebben een indicatie zoals <MACRO 0.39m/1.3ft>. De minimale scherpstelafstand van het objectief wordt gemeten vanaf de scherpstelvlakmarkering <> boven op de camera tot het onderwerp. Als u zich te dicht bij het onderwerp bevindt, knippert het focusbevestigingslampje <>.

Als u de flitser gebruikt en de onderzijde van de opname er donker uitziet, dient u de afstand tot het onderwerp te vergroten.

- **Gebruik bij een zoomlens de telezijde.**

Het onderwerp ziet er groter uit als u bij een zoomlens de telezijde gebruikt.

Opnamen maken van bewegende onderwerpen

Gebruik de modus < > (Sport) om bewegende onderwerpen te fotograferen, zoals een rennend kind of een rijdende auto.

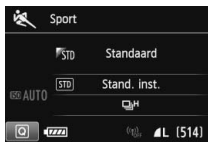

Opnametips

● **Gebruik een teleobjectief.**

Voor opnamen vanaf een afstand wordt het gebruik van een teleobjectief aanbevolen.

● **Volg het onderwerp binnen het AF-kader.**

Richt het middelste AF-punt op het onderwerp en druk de ontspanknop half in om automatisch scherp te stellen in het AF-kader. Tijdens het automatisch scherpstellen blijft u een zachte pieptoon horen. Als er niet kan worden scherpgesteld, gaat het focusbevestigingslampje <●> knipperen.

De standaardinstelling is < H> (continue opname met hoge snelheid). Druk de ontspanknop volledig in om de opname te maken. Als u de ontspanknop ingedrukt houdt, blijft de camera bij het maken van continue opnamen (maximaal circa 7 opnamen per seconde) voortdurend op het bewegende onderwerp scherpstellen.



- Bij weinig licht, wanneer de kans op bewegingsonscherpte groter is, knippert de sluitertijd in de linkeronderhoek. Houd de camera stil en maak de opname.
- Als u gebruikmaakt van een externe Speedlite, gaat de Speedlite af.

's Avonds portretfoto's maken (met een statief)

Gebruik de modus (Nacht portret) als u 's avonds mensen wilt fotograferen en een natuurlijk uitziende achtergrond wilt hebben.

U wordt aangeraden een statief te gebruiken.



Opnametips

- **Gebruik een groothoekobjectief en een statief.**

Gebruik bij een zoomlens de groothoekzijde om in het donker een panorama-effect te verkrijgen. Gebruik tevens een statief om bewegingsonscherpte te voorkomen.

- **Controleer de helderheid van het onderwerp.**

Bij weinig licht gaat de ingebouwde flitser automatisch af, zodat het onderwerp goed wordt belicht.

Het wordt aanbevolen om de opname meteen nadat u deze hebt gemaakt op het scherm te bekijken, zodat u kunt controleren of de helderheid naar wens is. Als het onderwerp er donker uitziet, verkleint u de afstand en maakt u de opname opnieuw.

- **Gebruik ook andere opnamemodi.**

Omdat bij avondopnamen bewegingsonscherpte vaker voorkomt, wordt tevens aanbevolen om met en te fotograferen.



- Vraag het onderwerp zich niet bewegen, ook niet nadat er is geflitst.
- Als u de zelfontspanner samen met de flitser gebruikt, brandt het lampje van de zelfontspanner kort wanneer de opname wordt gemaakt.
- Zie de aandachtspunten op pagina 89.

's Avonds opnamen maken (uit de hand) ■

U bereikt bij nachtelijke opnamen het beste resultaat door een statief te gebruiken. Met de modus (Nachtopnamen uit hand) kunt u echter 's avonds opnamen maken terwijl u de camera in de hand houdt. In deze modus worden er vier continue opnamen gemaakt voor elke foto. Er wordt vervolgens een heldere opname met minder bewegingsonscherpte opgeslagen.



Opnametips

- **Houd de camera stevig vast.**
Houd de camera stevig vast en houd deze stil als u de opname maakt. In deze modus worden vier opnamen uitgelijnd en samengevoegd tot één opname. Als echter iets in een van de vier opnamen aanzienlijk is verschoven door beweging van de camera, sluiten de opnamen mogelijk niet goed op elkaar aan in de definitieve opname.
- **Als u personen wilt fotograferen, zet u de flitser aan.**
Als u een opname wilt maken met personen erin, drukt u op de knop en stelt u (Flitser aan) in. Bij de eerste opname wordt de flitser gebruikt voor een mooi portret. Vraag de persoon zich niet te bewegen totdat de vier opnamen zijn gemaakt.



Zie de aandachtspunten op pagina 89.

Opnamen met tegenlicht maken

Als u een tafereel met zowel lichte als donkere gebieden fotografeert, gebruikt u de modus  (HDR-tegenlicht). Wanneer u één foto in deze modus maakt, worden drie continue opnamen met verschillende belichting gemaakt. Het resultaat is één opname met een breed kleurtoonbereik waarbij dichtgelopen schaduwen, veroorzaakt door tegenlicht, tot een minimum zijn beperkt.

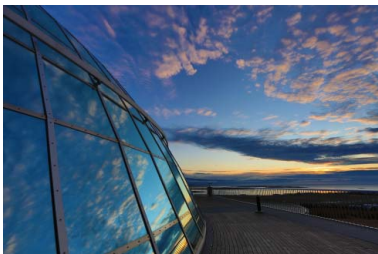

Opnametips

● **Houd de camera stevig vast.**

Houd de camera stevig vast en houd deze stil als u de opname maakt. In deze modus worden drie opnamen uitgelijnd en samengevoegd tot één opname. Als echter iets in een van de drie opnamen aanzienlijk is verschoven door beweging van de camera, sluiten de opnamen mogelijk niet goed op elkaar aan in de definitieve opname.

-  Flitsopname is niet mogelijk. Bij weinig licht kan het AF-hulplicht worden ingeschakeld (pag. 102).
- Zie de aandachtspunten op pagina 89-90.

 HDR staat voor High Dynamic Range (groot dynamisch bereik).



Aandachtspunten voor <M> Nachtportret en <P> Nachtopnamen uit hand

- Tijdens Live view-opnamen kan het moeilijk zijn om scherp te stellen op lichtpunten zoals in een avondopname. Stel in dergelijke gevallen de scherpstelmodusknop in op <MF> en stel handmatig scherp.

Aandachtspunten voor <P> Nachtopnamen uit hand en <H> HDR-tegenlicht

- Vergeleken met andere opnamemodi is het opnamegebied kleiner.
- U kunt RAW en RAW+JPEG niet selecteren. Als RAW is ingesteld, wordt de afbeelding vastgelegd met de ingestelde L-kwaliteit. Als RAW+JPEG is ingesteld, wordt de afbeelding vastgelegd met de ingestelde JPEG-kwaliteit.
- Als u een bewegend onderwerp fotografeert, kan de beweging van het onderwerp nabebelden achterlaten en kan het gebied om het onderwerp heen donker worden.
- De opnamen sluiten mogelijk niet goed op elkaar aan bij zich herhalende patronen (rasters, strepen, enzovoort), opnamen in één kleur of bij opnamen die erg zijn verschoven door cameratrilling.
- Het opslaan van de opname op de kaart duurt langer dan bij normale opnamen. Tijdens de verwerking van de opnamen wordt 'buSY' weergegeven in de zoeker en op het LCD-scherm en kunt u geen nieuwe opnamen maken totdat het verwerkingsproces is voltooid.
- Als de opnamemodus is ingesteld op <P> of <H>, is rechtstreeks afdrucken (pag. 346) niet mogelijk.

Aandachtspunten voor <M> Nachtportret

- Tijdens Live view-opnamen kan het moeilijk zijn om scherp te stellen wanneer het gezicht van het onderwerp er donker uitziet. Stel in dergelijke gevallen de scherpstelmodusknop in op <MF> en stel handmatig scherp.

Aandachtspunten voor <P> Nachtopnamen uit hand

- Als u opnamen maakt met de flitser en het onderwerp bevindt zich te dicht bij de camera, wordt de opname mogelijk te helder (overbelichting).
- Als u de flitser gebruikt om een avondopname bij weinig licht te maken, sluiten de opnamen mogelijk niet goed op elkaar aan. Hierdoor kan een onscherpe opname ontstaan.
- Als u de flitser gebruikt en het onderwerp (een persoon) bevindt zich dicht bij de achtergrond die ook door de flitser wordt belicht, sluiten de opnamen mogelijk niet goed op elkaar aan. Hierdoor kan een onscherpe opname ontstaan. Ook kunnen er onnatuurlijke schaduwen en onjuiste kleuren op de opname zichtbaar zijn.
- Flitsbereik externe Speedlite
 - Wanneer u een Speedlite met de instelling voor automatisch flitsbereik gebruikt, wordt de zoompositie vast ingesteld op de groothoekzijde, ongeacht de zoompositie van het objectief.
 - Wanneer u een Speedlite met schakelaar voor handmatig flitsbereik gebruikt, dient u de flitskop in de groothoekpositie (normaal) te zetten.



HDR Aandachtspunten voor <☀> HDR-tegenlicht

- De opname wordt mogelijk niet vloeiend, maar onregelmatig of met aanzienlijke ruis weergegeven.
- HDR-tegenlicht is mogelijk niet effectief bij opnamen met overmatig tegenlicht of met een zeer hoog contrast.

☐ Snel instellen

Wanneer in de basismodi het scherm met de opname-instellingen wordt weergegeven, kunt u op de knop <☐> drukken om het scherm Snel instellen weer te geven. In de tabel op de volgende pagina ziet u de functies die in de diverse basismodi kunnen worden ingesteld vanuit het scherm Snel instellen.

1 Stel het programmakeuzewiel in op een basismodus.

2 Druk op de knop <☐>. (☺10)

- ▶ Het scherm Snel instellen wordt weergegeven.

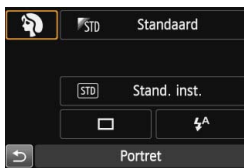

Voorbeeld: Portretmodus

3 Stel de gewenste functies in.

- Druk op de toetsen <▲▼> en <◀▶> om een functie te selecteren.
- ▶ De geselecteerde functie en Uitleg (pag. 69) worden weergegeven.
- Functies kunnen ook worden geselecteerd met het instelwiel <☀> of <☺>.



Functies die in de basismodi kunnen worden ingesteld

● : standaardinstelling ○ : door gebruiker in te stellen □ : niet in te stellen

Functie					SCN	
Transportmodus	: Enkelbeeld	●	●	●	○	●
	: Continue opname met hoge snelheid	○	○	○	○	○
	: Continue opname met lage snelheid	○	○	○	●	○
	: Stille enkele opname	○	○	○	○	○
	: Stille continue opname	○	○	○	○	○
	Zelfontspanner (pag. 113)		○	○	○	○
		○	○	○	○	○
Flitsen	: Automatisch flitsen	●		●	●	
	: Flitser aan (flitst altijd)	○		○	○	
	: Flitser uit	○	●	○	○	●
Sfeeropnamen (pag. 92)				○	○	○
Licht/scèneopnamen (pag. 96)					○	○
De achtergrond onscherper/scherper maken (pag. 79)				○		

Functie		SCN				
Transportmodus	: Enkelbeeld	●	○	●	●	●
	: Continue opname met hoge snelheid	○	●	○	○	○
	: Continue opname met lage snelheid	○	○	○	○	○
	: Stille enkele opname	○	○	○	○	○
	: Stille continue opname	○	○	○	○	○
	Zelfontspanner (pag. 113)		○	○	○	○
		○	○	○	○	○
Flitsen	: Automatisch flitsen	●		●		
	: Flitser aan (flitst altijd)	○			○	
	: Flitser uit	○	●		●	●
Sfeeropnamen (pag. 92)		○	○	○	○	
Licht/scèneopnamen (pag. 96)		○	○			
De achtergrond onscherper/scherper maken (pag. 79)						

* Als u de opnamemodus wijzigt of de aan-uitschakelaar op <OFF> zet, worden de standaardinstellingen hersteld (behalve de zelfontspanner).

Opname via sfeerselectie

U kunt de sfeer selecteren die u voor de opname wilt gebruiken, behalve wanneer de basismodus <[CA]>, <[SCN]> of <[S]> is ingesteld.

Sfeer	[CA]	SCN						Sfeereffect
		[S]	[M]	[L]	[H]	[A]	[B]	
[STD] Standaard	<input type="radio"/>	<input type="radio"/>	<input type="radio"/>	<input type="radio"/>	<input type="radio"/>	<input type="radio"/>	<input type="radio"/>	Geen instelling
[V] Levendig	<input type="radio"/>	<input type="radio"/>	<input type="radio"/>	<input type="radio"/>	<input type="radio"/>	<input type="radio"/>	<input type="radio"/>	Zwak/Standaard/Sterk
[S] Soft	<input type="radio"/>	<input type="radio"/>	<input type="radio"/>	<input type="radio"/>	<input type="radio"/>	<input type="radio"/>	<input type="radio"/>	Zwak/Standaard/Sterk
[W] Warm	<input type="radio"/>	<input type="radio"/>	<input type="radio"/>	<input type="radio"/>	<input type="radio"/>	<input type="radio"/>	<input type="radio"/>	Zwak/Standaard/Sterk
[I] Intens	<input type="radio"/>	<input type="radio"/>	<input type="radio"/>	<input type="radio"/>	<input type="radio"/>	<input type="radio"/>	<input type="radio"/>	Zwak/Standaard/Sterk
[C] Koel	<input type="radio"/>	<input type="radio"/>	<input type="radio"/>	<input type="radio"/>	<input type="radio"/>	<input type="radio"/>	<input type="radio"/>	Zwak/Standaard/Sterk
[B] Helderder	<input type="radio"/>	<input type="radio"/>	<input type="radio"/>	<input type="radio"/>	<input type="radio"/>	<input type="radio"/>	<input type="radio"/>	Zwak/Normaal/Sterk
[D] Donkerder	<input type="radio"/>	<input type="radio"/>	<input type="radio"/>	<input type="radio"/>	<input type="radio"/>	<input type="radio"/>	<input type="radio"/>	Zwak/Normaal/Sterk
[M] Monochroom	<input type="radio"/>	<input type="radio"/>	<input type="radio"/>	<input type="radio"/>	<input type="radio"/>	<input type="radio"/>	<input type="radio"/>	Blauw/Z/W/Sepia

1 Stel de opnamemodus in op <[CA]> of <SCN>.

- Als de opnamemodus <SCN> is, stelt u een van de volgende opties in: <[S]>, <[M]>, <[L]>, <[H]>, <[A]> of <[B]>.

2 Zet de schakelaar voor Live view-/movie-opnamen op <[S]>.

3 Geef het Live view-beeld weer.

- Druk op de knop <START/STOP> om de Live View-opname weer te geven.

4 Selecteer in het scherm Snel instellen de gewenste sfeer.

- Druk op de knop <[Q]> (<10>).
- Druk op de toets <▲> om [STD Standaard] te selecteren. [Sfeeropnamen] wordt weergegeven op het scherm.
- Druk op de knop <◀▶> om de gewenste sfeer te selecteren.



- ▶ Op het LCD-scherm wordt weergegeven hoe de opname er met de geselecteerde sfeerinstelling zal uitzien.



5 Stel het sfeereffect in.

- Druk op de knop <▲▼> om de effectenbalk te selecteren. **[Effect]** wordt dan onder in het scherm weergegeven.
- Druk op de knop <◀▶> om het gewenste effect te selecteren.

6 Maak de opname.

- Druk de ontspanknop helemaal in om de opname te maken.
- Druk op de knop <START/STOP> om de Live view-modus te verlaten en weer via de zoeker te fotograferen. Druk vervolgens de ontspanknop helemaal in om de opname te maken.
- Als u de opnamemodus wijzigt of de aan-uitschakelaar op <OFF> zet, wordt de instelling [STANDARD] hersteld.



- Het Live view-beeld dat met de toegepaste sfeerinstelling wordt weergegeven, ziet er niet exact hetzelfde uit als de eigenlijke foto.
- Bij gebruik van de flitser is het sfeereffect mogelijk minimaal.
- Bij fel licht buiten heeft het Live view-beeld op het LCD-scherm mogelijk niet dezelfde helderheid of sfeer als de eigenlijke foto die u maakt. Stel [**2: LCD-helderheid**] in op 4 en kijk naar het Live view-beeld terwijl u erop let dat het omgevingslicht geen invloed op het scherm heeft.





Als u niet wilt dat het Live view-beeld tijdens het instellen van functies wordt weergegeven, drukt u na stap 1 op de knop <Q> en stelt u **[Sfeeropnamen]** en **[Effect]** in.

Sfeerinstellingen

Standaard

Standaardopnamekenmerken voor de respectieve opnamemodus.

Let op: < > heeft opnamekenmerken die voor portretfoto's zijn geoptimaliseerd en < > is geoptimaliseerd voor landschapsfoto's.

Elke sfeer is een aanpassing van de opnamekenmerken van de respectieve opnamemodus.

Levendig

Het onderwerp wordt scherp en levendig weergegeven. Met deze sfeerinstelling ziet de foto er indrukwekkender uit dan met de instelling [ **Standaard**].

Soft

Het onderwerp wordt zachter en subtieler weergegeven. Goed voor portretten, huisdieren, bloemen, enzovoort.

Warm

Het onderwerp wordt zachter en met warmere kleuren weergegeven. Goed voor portretten, huisdieren en andere onderwerpen die u een warme uitstraling wilt geven.

Intens

De algehele helderheid wordt iets verminderd, terwijl het onderwerp wordt benadrukt voor een intensere sfeer. Mensen of levende onderwerpen vallen hierdoor meer op.

Koel

De algehele helderheid wordt iets verminderd waarbij koelere kleurtinten worden toegepast. Een onderwerp in de schaduw komt hierdoor kalmer en imponanter over.

B Helderder

De opname wordt lichter weergegeven.

D Donkerder

De opname wordt donkerder weergegeven.

M Monochroom

De opname is monochroom. U kunt de monochroomkleur instellen op zwart-wit, sepia of blauw. Wanneer **[Monochroom]** is geselecteerd, wordt <  > weergegeven in de zoeker.

Opname via licht of scènetype

In de basismodi <☺>, <☹>, <☼> en <☾> kunt u opnamen maken waarbij de instellingen met de lichtomstandigheden of het type scène overeenkomen. In de meeste situaties voldoet [STD] **Stand. inst.**, maar als de instellingen aan de lichtomstandigheden of het type scène zijn aangepast, zal de opname nauwkeuriger overeenkomen met wat u ziet. Voor Live view-opnamen moet u, als u zowel [Licht-/scèneopnamen] als [Sfeeropnamen] (pag. 92) instelt, eerst [Licht-/scèneopnamen] instellen. Hierdoor wordt het gemakkelijker om het resultaat op het LCD-scherm te bekijken.

Licht of scène	SCN			
	☺	☹	☼	☾
[STD] Stand. inst.	<input type="radio"/>	<input type="radio"/>	<input type="radio"/>	<input type="radio"/>
[☼] Daglicht	<input type="radio"/>	<input type="radio"/>	<input type="radio"/>	<input type="radio"/>
[☹] Schaduw	<input type="radio"/>	<input type="radio"/>	<input type="radio"/>	<input type="radio"/>
[☼] Bewolkt	<input type="radio"/>	<input type="radio"/>	<input type="radio"/>	<input type="radio"/>
[☼] Kunstlicht	<input type="radio"/>	<input type="radio"/>	<input type="radio"/>	<input type="radio"/>
[☼] TL-licht	<input type="radio"/>	<input type="radio"/>	<input type="radio"/>	<input type="radio"/>
[☼] Zonsondergang	<input type="radio"/>	<input type="radio"/>	<input type="radio"/>	<input type="radio"/>

1 Stel de opnamemodus in op <SCN>.

- Stel een van de volgende modi in: <☺>, <☹>, <☼> of <☾>.

2 Zet de schakelaar voor Live view-/movie-opnamen op <☺>.

3 Geef het Live view-beeld weer.

- Druk op de knop <START/STOP> om de Live View-opname weer te geven.





4 Selecteer in het scherm Snel instellen het type licht of scène.

- Druk op de knop <Q> (☺10).
- Druk op de toets <▲▼> om [STD **Stand. inst.**] te selecteren. [Licht-/scèneopnamen] wordt weergegeven op het scherm.
- Druk op de knop <◀▶> om het gewenste type licht of scène te selecteren.
- ▶ De resulterende opname met het geselecteerde type licht of scène wordt weergegeven.

5 Maak de opname.

- Druk de ontspannknop helemaal in om de opname te maken.
- Druk op de knop <START/STOP> om de Live view-modus te verlaten en weer via de zoeker te fotograferen. Druk vervolgens de ontspannknop helemaal in om de opname te maken.
- Als u de opnamemodus wijzigt of de aan-uitschakelaar op <OFF> zet, wordt de instelling [STD **Stand. inst.**] hersteld.



- Als u de flitser gebruikt, gaat de instelling over op [STD **Stand. inst.**]. (In de opname-informatie wordt echter het ingestelde type licht of scène weergegeven.)
- Als u deze functie samen met [Sfeeropnamen] wilt instellen, kiest u de verlichting of scène die het beste past bij de sfeer die u hebt ingesteld. Wanneer u bijvoorbeeld [Zonsondergang] hebt gekozen, worden warme kleuren benadrukt. Dit past wellicht niet bij de sfeer die u hebt ingesteld.



Als u niet wilt dat het Live view-beeld tijdens het instellen van functies wordt weergegeven, drukt u na stap 1 op de knop <Q> en stelt u [Licht-/scèneopnamen] in.

Instellingen voor het type licht of scène

 **Stand. inst.**

Een standaardinstelling die geschikt is voor de meeste onderwerpen.

 **Daglicht**

Voor onderwerpen in zonlicht. Hiermee zien blauwe lichten en groene gebieden zoals bomen en struiken er natuurlijker uit en worden lichtgekleurde bloemen beter weergegeven.

 **Schaduw**

Voor onderwerpen in de schaduw. Geschikt voor huidskleurtinten die mogelijk te blauwachtig worden weergegeven en voor lichtgekleurde bloemen.

 **Bewolkt**

Voor onderwerpen bij een bewolkte lucht. Huidskleurtinten en landschappen die er op een bewolkte dag mat kunnen uitzien, worden warmer weergegeven. Dit werkt ook bij lichtgekleurde bloemen.

 **Kunstlicht**

Voor onderwerpen die door kunstlicht worden verlicht. Vermindert de roodoranje kleurzweem die door kunstlicht wordt veroorzaakt.

 **TL-licht**

Voor onderwerpen die door TL-licht worden verlicht. Geschikt voor alle typen TL-verlichting.

 **Zonsondergang**

Geschikt voor het vastleggen van de indrukwekkende kleuren van een zonsondergang.

3

De AF- en transportmodi instellen

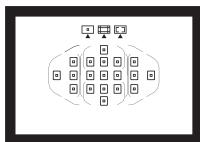

Dankzij de 19 AF-punten in de zoeker is het mogelijk om op veel verschillende onderwerpen en in allerlei omstandigheden automatisch scherp te stellen.

U kunt ook het AF-gebruik en de transportmodus selecteren die voor de opnameomstandigheden en het onderwerp het geschiktst zijn.

- Het pictogram ☆ rechts boven de paginatitel geeft aan dat de functie alleen in de creatieve modi (**P** / **Tv** / **Av** / **M** / **B**) beschikbaar is.
- In de basismodi worden de AF-bediening en het AF-punt (AF-gebiedselectiemodus) automatisch ingesteld.



<AF> staat voor Auto Focus, of automatische scherpstelling. <MF> staat voor Manual Focus, of handmatige scherpstelling.

AF: De AF-bediening selecteren ☆

U kunt de eigenschappen selecteren voor de automatische scherpstelling die bij de opnameomstandigheden en het onderwerp passen. In de basismodi wordt het optimale AF-gebruik automatisch ingesteld voor de respectieve opnamemodus.

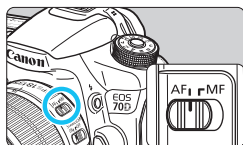

1 Stel de focusinstellingsknop op het objectief in op <AF>.

2 Draai het programmakeuzewiel naar een creatieve modus.

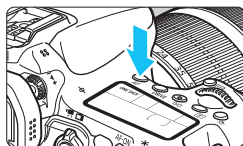

3 Druk op de knop <AF>. (ⓘ6)

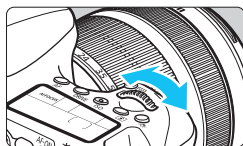

4 Selecteer het AF-gebruik.

- Terwijl u naar het LCD-paneel kijkt, draait u aan het instelwiel <ⓘ6> of <ⓘ6>.

ONE SHOT : 1-beeld AF

AI FOCUS : AI Focus AF

AI SERVO : AI Servo AF

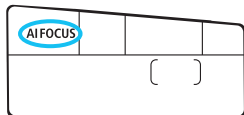

In de creatieve modi kunt u altijd op de knop <AF-ON> drukken om automatisch scherp te stellen.

1-beeld AF voor niet-bewegende onderwerpen

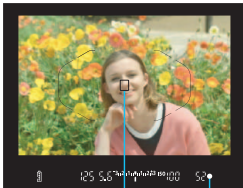

AF-punt
Focusbevestigingslampje

Geschikt voor niet-bewegende onderwerpen. Wanneer u de ontspanknop half indrukt, stelt de camera slechts één keer scherp.

- Wanneer er is scherpgesteld, wordt het AF-punt waarmee dit is gebeurd weergegeven en brandt het focusbevestigingslampje <●> in de zoeker.
- Bij meervlaksmeting wordt de belichting ingesteld op het moment dat op het onderwerp is scherpgesteld.
- Wanneer u de ontspanknop half ingedrukt houdt, wordt de scherpstelling vergrendeld. U kunt dan desgewenst een nieuwe beeldcompositie maken.



- Als u niet kunt scherpstellen, gaat het focusbevestigingslampje <●> in de zoeker knipperen. In dit geval kan er geen opname worden gemaakt, ook al drukt u de ontspanknop helemaal in. Maak een nieuwe compositie en probeer opnieuw scherp te stellen, of zie "Wanneer niet automatisch kan worden scherpgesteld" (pag. 109).
- Als de optie [☑1: Pieptoon] is ingesteld op [Uitschakelen], hoort u geen pieptoon als er op het onderwerp is scherpgesteld.
- Nadat u in de modus 1-beeld AF hebt scherpgesteld, kunt u de scherpstelling op een onderwerp vergrendelen en de compositie aanpassen. Dit heet 'focusvergrendeling'. Dit is handig als u wilt scherpstellen op een onderwerp dat buiten het AF-kader valt.

AI Servo AF voor bewegende onderwerpen

Dit AF-gebruik is geschikt voor bewegende onderwerpen waarbij de scherpstelafstand telkens verandert. Zolang u de ontspanknop half ingedrukt houdt, blijft de camera continu op het onderwerp scherpstellen.

- De belichting wordt ingesteld op het moment dat de opname wordt gemaakt.
- Als de AF-gebiedselectiemodus is ingesteld op 19-punts automatische selectie-AF (pag. 103), gebruikt de camera eerst het handmatig geselecteerde AF-punt om scherp te stellen. Als het onderwerp zich tijdens het automatisch scherpstellen van het handmatig geselecteerde AF-punt vandaan beweegt, blijft de camera het onderwerp volgen zolang dit nog binnen het AF-kader valt.



In de modus AI Servo AF hoort u geen pieptoon, zelfs niet als er op het onderwerp is scherpgesteld. Ook gaat het focusbevestigingslampje <●> in de zoeker niet branden.

AI Focus AF voor automatisch wisselen van AF-bediening

In de modus AI Focus AF schakelt het AF-gebruik automatisch van 1-beeld AF over op AI Servo AF als het onderwerp in beweging komt.

- Als het onderwerp in beweging komt nadat er met behulp van 1-beeld AF op is scherpgesteld, wordt deze beweging door de camera gesignaleerd. De camera schakelt dan automatisch over op AI Servo AF en blijft het onderwerp volgen.

 Wanneer bij het gebruik van AI Focus AF met actieve Servo-modus op het onderwerp wordt scherpgesteld, hoort u een zachte pieptoon. Het focusbevestigingslampje <●> in de zoeker gaat echter niet branden. De scherpstelling wordt in dit geval niet vergrendeld.

AF-hulplicht met de ingebouwde flitser

Bij weinig licht flitst de ingebouwde flitser een paar keer kort wanneer u de ontspanknop half indrukt. Daarmee wordt het onderwerp belicht, zodat automatisch scherpstellen makkelijker is.

-  Er wordt door de ingebouwde flitser geen AF-hulplicht geactiveerd in de modi <M>, <A> en <S> of wanneer [Flitsen] is ingesteld op <☺> in de modi <A+>, <CA>, <A>, <M> of <P>.
- Het AF-hulplicht kan niet worden geactiveerd tijdens het gebruik van AI Servo AF.

-  Het effectieve bereik van het AF-hulplicht dat door de ingebouwde flitser wordt geactiveerd, is ongeveer 4 meter.
- Wanneer u in de creatieve modi met de knop <⚡> de ingebouwde flitser omhoog laat komen, wordt indien nodig het AF-hulplicht geactiveerd.

Het AF-gebied selecteren ☆

Er zijn 19 AF-punten beschikbaar voor automatische scherpstelling. U kunt een of meer AF-punten selecteren die bij de opnameomstandigheden en het onderwerp passen.

AF-gebiedselectiemodus

U kunt uit drie AF-gebiedselectiemodi kiezen. Zie de volgende pagina voor de selectiestappen.

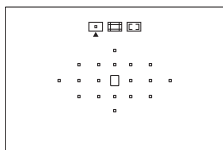

: Eén-punts AF (handmatige selectie)

Selecteer één AF-punt om op scherp te stellen.

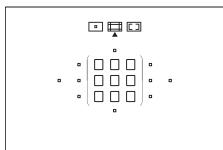

: Zone-AF (handmatige selectie van een zone)

De 19 AF-punten worden in vijf zones verdeeld om op scherp te stellen.

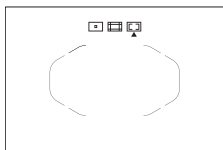



: 19-punts automatische selectie-AF

Alle AF-punten worden gebruikt om op scherp te stellen. **Deze modus is automatisch ingesteld in de basismodi.**

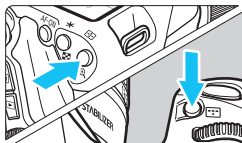
De AF-gebiedselectiemodus selecteren



1 Druk op de knop < > of < >. (⚙6)

- Kijk door de zoeker en druk op de knop < > of < >.

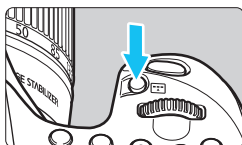







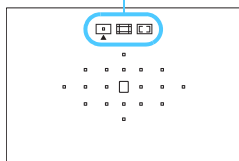

2 Druk op de knop < >.

- Elke keer dat u op de knop < > drukt, wordt de AF-gebiedselectiemodus gewijzigd.
- Boven aan de zoeker wordt weergegeven welke AF-gebiedselectiemodus op dit moment is ingesteld.

AF-gebiedselectiemodus



- : **Eén-punts AF**
(handmatige selectie)
- : **Zone-AF**
(handmatige selectie van een zone)
- : **19-punts automatische selectie-AF**

- Met [ **C.Fn II-7: Sel. AF-gebiedselectiemodus**] kunt u de selecteerbare AF-gebiedselectiemodi beperken (pag. 372).
- Als u [ **C.Fn II-8: Selectiemethode AF-gebied**] op [ → **Hoofdinstelwiel**] instelt, kunt u de AF-gebiedselectiemodus selecteren door op de knop < > of < > te drukken en vervolgens aan het instelwiel < > (pag. 372) te draaien.

Het AF-punt handmatig selecteren

U kunt het AF-punt of de AF-zone ook handmatig selecteren. Als 19-punts automatische selectie-AF + AI Servo AF is ingesteld, kunt u elke willekeurige positie kiezen waar AI Servo AF moet beginnen.

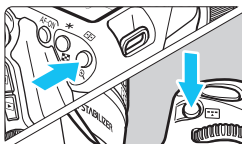

1 Druk op de knop <AF-ON> of <AF-ON/AF-ASSIST>. (ⓘ6)

- ▶ De AF-punten worden in de zoeker weergegeven.
- In de Zone-AF-modus wordt de geselecteerde zone weergegeven.

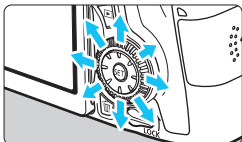

2 Selecteer een AF-punt.

- De AF-puntselectie verschuift in de richting waarin u <AF-ON/AF-ASSIST> duwt. Als u op <SET> drukt, wordt het middelste AF-punt (of de middelste zone) geselecteerd.
- Draai het instelwiel <AF-ON/AF-ASSIST> om een horizontaal AF-punt te selecteren en draai het instelwiel <AF-ON/AF-ASSIST> om een verticaal AF-punt te selecteren.
- Wanneer u in de Zone-AF-modus aan het instelwiel <AF-ON/AF-ASSIST> of <AF-ON/AF-ASSIST> draait, verandert de zone in een herhalende reeks.

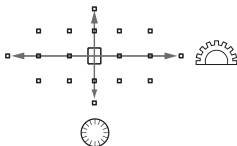

- Als u de knop <AF-ON/AF-ASSIST> ingedrukt houdt en aan het instelwiel <AF-ON/AF-ASSIST> draait, kunt u een verticaal AF-punt selecteren.
- Wanneer u op de knop <AF-ON/AF-ASSIST> of <AF-ON/AF-ASSIST> drukt, wordt op het LCD-paneel het volgende weergegeven:
 - 19-punts automatische selectie-AF en Zone-AF (handmatige zoneselectie): **[] AF**
 - Eén-punts AF (handmatige selectie): **SEL []** (midden)/**SEL AF** (buiten midden)
- Met [**AF-ON/AF-ASSIST** C.Fn II-10: Handm. AF-puntsel.patroon] kunt u [**Stopt bij rand AF-gebied**] of [**Continu**] (pag. 373) instellen.

AF-gebiedselectiemodi

Eén-punts AF (handmatige selectie)



Selecteer één AF-punt <□> om mee scherp te stellen.

Zone-AF (handmatige selectie van een zone)

De 19 AF-punten worden in vijf zones verdeeld om op scherp te stellen. Alle AF-punten in de geselecteerde zone worden voor de automatische selectie van het scherpstelpunt gebruikt. Hierdoor kan er eenvoudiger worden scherpgesteld dan met Eén-punts AF en is deze methode effectief voor bewegende onderwerpen.

Omdat er normaliter op het dichtstbijzijnde onderwerp wordt scherpgesteld, is het echter moeilijker om op een specifiek onderwerp scherp te stellen dan met Eén-punts AF.

De AF-punten waarop wordt scherpgesteld, worden weergegeven als <□>.



19-punts automatische selectie-AF

Alle AF-punten worden gebruikt om op scherp te stellen. Deze modus is automatisch ingesteld in de basismodi.



Wanneer bij Eén-punts AF de ontspanknop half wordt ingedrukt, worden de AF-punten <□> waarop is scherpgesteld weergegeven. Als er meer AF-punten worden weergegeven, betekent dat dat er op al deze punten is scherpgesteld. Deze modus stelt normaliter op het dichtstbijzijnde onderwerp scherp.

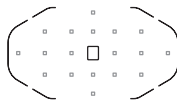

Wanneer AI Servo AF wordt gebruikt, wordt het handmatig geselecteerde (pag. 105) AF-punt <□> in eerste instantie gebruikt om op scherp te stellen. De AF-punten waarop wordt scherpgesteld, worden weergegeven als <□>.



- Als in de AI Servo AF-modus 19-punts automatische selectie-AF of Zone-AF is ingesteld, blijft het actieve AF-punt <□> verschuiven om het onderwerp te volgen. Bij bepaalde opnameomstandigheden (bijvoorbeeld wanneer het onderwerp klein is) kan het onderwerp echter wellicht niet meer worden gevolgd. Bovendien is gaat het volgen langzamer bij lage temperaturen.
- Als de camera niet met het AF-hulplicht van de externe Speedlite kan scherpstellen, stelt u de AF-gebiedselectiemodus in op Eén-punts AF (handmatige selectie) en selecteert u het middelste AF-punt om mee scherp te stellen.
- Wanneer de AF-punten oplichten, kan de zoeker gedeeltelijk of geheel rood oplichten. Dit is kenmerkend voor de AF-puntweergave (met vloeibare kristallen).



Als [**C.Fn II-9: AF-punt op basis van richting**] is ingesteld op [**1: Verschillende AF-punten**], kunt u de AF-gebiedselectiemodus en het handmatig geselecteerde AF-punt (of de handmatig geselecteerde zone) afzonderlijk instellen voor verticale en horizontale opnamen (pag. 373).

AF-gebruik en maximaal diafragma van het objectief

Maximaal diafragma van het objectief: f/3.2 - f/5.6

Bij alle AF-punten zijn AF-kruismetingspunten mogelijk gevoelig voor zowel verticale als horizontale lijnen. Bij de onderstaande objectieven kunnen echter met de buitenste AF-punten alleen verticale of horizontale lijnen worden gedetecteerd (geen kruismetingen).

Objectieven waarmee niet kan worden scherpgesteld op basis van kruismetingen met de buitenste AF-punten

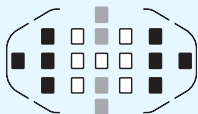

- Scherpstelling op basis van kruismetingen
- Scherpstelling met verticale gevoeligheid
- Scherpstelling met horizontale gevoeligheid

Kruismeting bij de AF-punten <■> en <■> is met de volgende objectieven niet mogelijk:

EF 35-80mm f/4-5.6, EF 35-80mm f/4-5.6 II, EF 35-80mm f/4-5.6 III,
 EF 35-80mm f/4-5.6 USM, EF 35-105mm f/4.5-5.6, EF 35-105mm f/4.5-5.6 USM,
 EF 80-200mm f/4.5-5.6 II, EF 80-200mm f/4.5-5.6 USM

Maximaal diafragma van het objectief: f/1.0 - f/2.8

Behalve scherpstelling op basis van kruismetingen (verticale en horizontale lijnen worden tegelijkertijd gedetecteerd), kan het middelste AF-punt ook zeer nauwkeurige automatische scherpstelling uitvoeren met gevoeligheid voor verticale lijnen.

De overige 18 AF-punten voeren kruismetingen uit, zoals wanneer het maximale diafragma van het objectief f/3.2 - f/5.6 is.

* Met uitzondering van de objectieven EF 28-80mm f/2.8-4L USM en EF 50mm f/2.5 Compact Macro.

Wanneer niet automatisch kan worden scherpgesteld

Soms kan er niet automatisch worden scherpgesteld (het focusbevestigingslampje <●> van de zoeker knippert dan). Dit kan onder meer voorkomen bij de volgende onderwerpen:

Onderwerpen waarop moeilijk kan worden scherpgesteld

- Onderwerpen met erg weinig contrast (bijvoorbeeld strakblauwe luchten, muren met een effen kleur, enzovoort.)
- Onderwerpen bij zeer weinig licht
- Reflecterende onderwerpen en onderwerpen met heel veel tegenlicht (bijvoorbeeld auto's met een zeer reflecterende carrosserie, enzovoort.)
- Onderwerpen die zowel dichtbij als veraf door een AF-punt worden gedekt (bijvoorbeeld: een dier in een kooi, enzovoort)
- Zich herhalende patronen (bijvoorbeeld vensters in een wolkenkrabber, toetsenborden, enzovoort.)

Ga in dergelijke situaties op een van de volgende manieren te werk:

- (1) Stel in de modus 1-beeld AF scherp op een object dat op dezelfde afstand staat als het onderwerp en vergrendel de scherpstelling voordat u de compositie opnieuw bepaalt (pag. 75).
- (2) Stel de focusinstellingsknop op het objectief in op <MF> en stel handmatig scherp (pag. 110).



Zie pagina 241 voor informatie over onderwerpen waarop moeilijk is scherp te stellen tijdens Live view-opnamen of movie-opnamen met [**⏏** +volgen], [**FlexiZone - Multi**] of [**FlexiZone - Single**].

MF: Handmatige scherpstelling

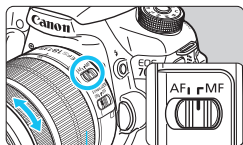

scherpstelling

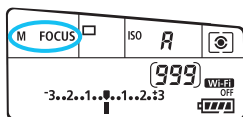

1 Zet de focusinstellingsknop op het objectief op <MF>.

▶ <M FOCUS> wordt op het LCD-paneel weergegeven.

2 Stel scherp op het onderwerp.

- Stel scherp door aan de scherpstelling op het objectief te draaien totdat u het onderwerp scherp in de zoeker ziet.

Als u de ontspanningsknop half indrukt terwijl u handmatig scherpstelt, wordt het AF-punt waarmee is scherpgesteld, weergegeven en gaat het focusbevestigingslampje <●> in de zoeker branden.

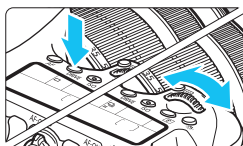

De transportmodus selecteren

De camera heeft transportmodi voor enkele opnamen en continue opnamen.



1 Druk op de knop <DRIVE>. (ⓘ6)

2 Selecteer de transportmodus.

- Terwijl u naar het LCD-paneel kijkt, draait u aan het instelwiel < > of < >.

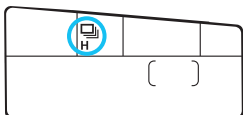

: Enkelbeeld

Wanneer u de ontspanknop helemaal indrukt, wordt er slechts één opname gemaakt.



H : **Continue opname met hoge snelheid** (max. circa 7 opnamen per seconde)

 : **Continue opname met lage snelheid** (max. circa 3 opnamen per seconde)

Als u de ontspanknop volledig indrukt, worden er continu opnamen gemaakt.

S : **Stille enkele opname**



Opnamen in enkelbeeld met minder geluid dan in < >.

S : **Stille continue opname** (max. circa 3 opnamen per seconde)
Continue opname met minder geluid dan in < >.

ⓘ : **Zelfontsp.:10 sec./Afstandsbediening**

ⓘ2 : **Zelfontsp.:2 sec./Afstandsbediening**

Zie pagina 113 voor het maken van opnamen met de zelfontspanner. Zie pagina 184 voor het maken van opnamen met de afstandsbediening.

- Als S> of S> wordt ingesteld, is de vertraging tussen het volledig indrukken van de ontspanknop en het maken van de opname iets langer dan anders het geval zou zijn bij enkelbeeld en continue opname.
- De snelheid bij continuopnamen kan iets lager liggen als het batterijniveau laag is.
- Bij het gebruik van AI Servo AF neemt de snelheid voor continue opname mogelijk enigszins af. Dit is afhankelijk van het onderwerp en het gebruikte objectief.
- H: De maximale snelheid bij continue opname van circa 7 opnamen per seconde wordt bereikt onder de volgende omstandigheden*: een sluitertijd van 1/500 seconde of sneller en de maximale waarde voor het diafragma (afhankelijk van het objectief). De snelheid van continue opname neemt mogelijk af door de sluitertijd, het diafragma, de omstandigheden van het onderwerp, de helderheid, het objectief, het gebruik van de flitser, de temperatuur, de resterende batterijcapaciteit, enzovoort.
* Wanneer de AF-modus is ingesteld op 1-beeld AF en de Image Stabilizer (beeldstabilisatie) is uitgeschakeld bij gebruik van de volgende objectieven: EF 300mm f/4L IS USM, EF 28-135mm f/3.5-5.6 IS USM, EF 75-300mm f/4-5.6 IS USM, EF 100-400mm f/4.5-5.6L IS USM.
- Bij gebruik van batterijgreep BG-E14 (afzonderlijk verkrijgbaar) en AA-/LR6-batterijen zal de snelheid van continue opname met hoge snelheid lager zijn.

De zelfontspanner gebruiken

Gebruik de zelfontspanner wanneer u zelf op de foto wilt.

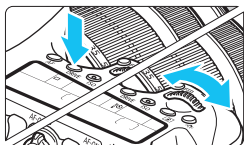

1 Druk op de knop <DRIVE>. (ⓘ6)

2 Selecteer de zelfontspanner.

- Terwijl u naar het LCD-paneel kijkt, draait u aan het instelwiel <ⓘ6> of <ⓘ7> om de zelfontspannervertraging te selecteren.

 : Zelfontspanner:10 sec

 : Zelfontspanner:2 sec

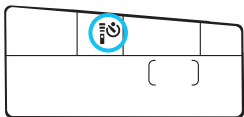

3 Maak de opname.

- Kijk door de zoeker, stel scherp op het onderwerp en druk de ontspanknop helemaal in.
- ▶ U kunt de zelfontspanner in de gaten houden door middel van het bijbehorende lampje, de pieptoon en de aftelweergave (in seconden) op het LCD-paneel.
- ▶ Twee seconden voordat de opname wordt gemaakt, gaat het lampje van de zelfontspanner branden en klinkt de pieptoon sneller.



Als u bij het indrukken van de ontspanknop niet door de zoeker kijkt, kunt u het beste de oculairdop bevestigen (pag. 183). Als er tijdens het maken van een opname licht in de zoeker komt, kan dit een negatief effect op de belichting hebben.



- Met <ⓘ7> kunt u opnamen maken zonder de camera op het statief aan te raken. Dit voorkomt bewegingsonscherpte wanneer u stillevens vastlegt of opnamen maakt met een lange belichting.
- Het wordt aanbevolen om na het maken van opnamen met de zelfontspanner de opname weer te geven (pag. 290) om de scherpstelling en belichting te controleren.
- Als u met de zelfontspanner een foto van uzelf wilt maken, vergrendelt u de scherpstelling (pag. 75) op een onderwerp dat zich tijdens de opname op ongeveer dezelfde afstand als uzelf bevindt.
- Druk op de knop <DRIVE> om de zelfontspanner uit te schakelen nadat het aftellen is begonnen.



4

Opname-instellingen

In dit hoofdstuk worden functie-instellingen voor opnamen uitgelegd: opnamekwaliteit, ISO-snelheid, beeldstijl, witbalans, Auto Lighting Optimizer (Auto optimalisatie helderheid), correctie helderheid randen, chromatische correctie en andere functies.

- In de basismodi kan alleen het volgende worden ingesteld, zoals beschreven in dit hoofdstuk: opnamekwaliteit, correctie helderheid randen, chromatische correctie, mappen maken en selecteren, en de bestandsnummering van opnamen.
- Het pictogram ☆ rechts boven de paginatitel geeft aan dat de functie alleen in de creatieve modi (**P** / **Tv** / **Av** / **M** / **B**) beschikbaar is.

MENU De opnamekwaliteit instellen

U kunt het aantal pixels en de beeldkwaliteit selecteren. Er zijn acht JPEG-instellingen voor opnamekwaliteit: **L**, **L**, **M**, **M**, **S1**, **S1**, **S2**, **S3**. Er zijn drie RAW-instellingen voor opnamekwaliteit: **RAW**, **M RAW** en **S RAW** (pag. 118).



1 Selecteer [Beeldkwalit.].

- Selecteer op het tabblad [**1**] de optie [**Beeldkwalit.**] en druk vervolgens op <SET>.

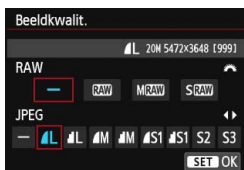

2 Selecteer de opnamekwaliteit.

- Draai aan het instelwiel <🌀> om een RAW-instelling te selecteren. Druk op de knop <◀▶> om een JPEG-instelling te selecteren.
- *****M** (megapixels) ******x****** rechtsboven aan het scherm geeft het aantal opgenomen pixels en **[***]** het resterend aantal opnamen aan (maximaal 999).
- Druk op <SET> om de instelling vast te leggen.

Voorbeelden van de instelling voor opnamekwaliteit

Alleen **L**



RAW + **L**

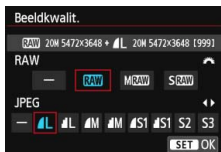

Alleen **RAW**

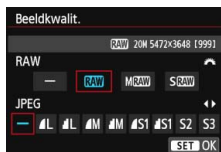















S RAW + **M**



Als [-] is ingesteld voor zowel RAW als JPEG, wordt **L** ingesteld.

Richtlijnen voor het instellen van de opnamekwaliteit (benadering)

Beeldkwaliteit		Opgeslagen pixels	Afdruk-grootte	Bestands-grootte (MB)	Maximum-aantal opnamen	Maximale opnamereeks
JPEG	 L	20M	A2	6,6	1000	40 (65)
	 L			3,5	1920	130 (1920)
	 M	8,9M	A3	3,6	1840	100 (1840)
	 M			1,8	3410	3410 (3410)
	 S1	5,0M	A4	2,3	2790	430 (2790)
	 S1			1,2	5200	5200 (5200)
	S2* ¹	2,5M	9x13 cm	1,3	4990	4990 (4990)
	S3* ²	0,3M	-	0,3	19380	19380 (19380)
RAW	 RAW	20M	A2	24,0	260	15 (16)
	 M RAW	11M	A3	19,3	370	9 (10)
	 S RAW	5,0M	A4	13,3	470	11 (13)
RAW + JPEG	 RAW	20M	A2	24,0+6,6	200	8 (8)
	 L	20M	A2			
	 M RAW	11M	A3	19,3+6,6	270	8 (8)
	 L	20M	A2			
	 S RAW	5,0M	A4	13,3+6,6	320	8 (8)
	 L	20M	A2			

*1: S2 is geschikt voor het weergeven van opnamen in een digitale fotolijst.

*2: S3 is geschikt voor het e-mailen van de opname of voor gebruik op een website.

- S2 en S3 hebben kwaliteitsinstelling  (Fijn).
- De bestands-grootte, het aantal mogelijke opnamen en de maximale opnamereeks tijdens continue opname zijn gebaseerd op testnormen van Canon (beeldverhouding 3:2, ISO 100 en beeldstijl Standaard) met een kaart van 8 GB. **Deze cijfers kunnen verschillen afhankelijk van het onderwerp, merk van de kaart, beeldverhouding, ISO-snelheid, beeldstijl, persoonlijke voorkeuze, enzovoort.**
- De maximale opnamereeks is van toepassing op H> continue opnamen met hoge snelheid. De cijfers tussen haakjes hebben betrekking op een kaart van 8 GB met klasse UHS-I en die is gebaseerd op de testnormen van Canon.



Zelfs als u een kaart van UHS-I klasse gebruikt, verandert de indicator voor de maximale opnamereeks niet. In plaats daarvan is de maximale opnamereeks die tussen haakjes is weergegeven van toepassing.

- 
- Als u zowel RAW als JPEG selecteert, wordt de opname tegelijkertijd als RAW-bestand en als JPEG-bestand op de kaart vastgelegd, met de geselecteerde opnamekwaliteit. De twee opnamen worden opgeslagen met hetzelfde bestandsnummer (bestandsextensie: .JPG voor JPEG en .CR2 voor RAW).
 - De pictogrammen voor opnamekwaliteit worden als volgt aangeduid: **RAW** (RAW), **M RAW** (Middelgroot RAW), **S RAW** (Klein RAW), JPEG, **F** (Fijn), **N** (Normaal), **L** (Groot), **M** (Middelgroot), **S** (Klein).

RAW-opnamen

RAW-opname is de uitvoer van onbewerkte gegevens die afkomstig zijn van de beeldsensor en zijn omgezet in digitale gegevens. De RAW-opname wordt ongewijzigd op de kaart opgeslagen en u kunt de volgende kwaliteitsinstelling kiezen: **RAW**, **M RAW** of **S RAW**.

Een **RAW**-opname kan worden verwerkt met [] **1: RAW-beeldverwerking**] (pag. 328) en opgeslagen als een JPEG-bestand. (**M RAW**- en **S RAW**-opnamen kunnen niet met de camera worden verwerkt.) De RAW-opname zelf blijft ongewijzigd, maar u kunt de RAW-opname verwerken op basis van verschillende opties om hiermee elk gewenst aantal JPEG-afbeeldingen te maken.

Met Digital Photo Professional (meegeleverde software, pag. 457) kunt u alle RAW-opnamen op verschillende manieren aanpassen en er onder andere JPEG-, TIFF-opnamen mee genereren, waarin die aanpassingen zijn opgenomen.

- 
- Het wordt aanbevolen om de meegeleverde software (pag. 457) te gebruiken om de RAW-opnamen op een computer weer te geven.
 - RAW-opnamen van deze camera kunnen mogelijk niet altijd worden weergegeven met commerciële software van derden. Voor meer informatie over commerciële software van derden dient u de fabrikant van de software te raadplegen.

Maximale opnamereeks bij continue opnamen



De maximale opnamereeks wordt rechtsonder in de zoeker en op het scherm met de opname-instellingen weergegeven.

Als de maximale opnamereeks voor continue opname 99 of hoger is, wordt '99' weergegeven.



De maximale opnamereeks wordt altijd weergegeven, zelfs als er geen kaart in de camera is geplaatst. Controleer of er een kaart in de camera is geplaatst voordat u een opname maakt.



Als de maximale opnamereeks 99 of hoger is, wordt '99' weergegeven. Indien de maximale opnamereeks afneemt naar 98 of minder en het interne buffergeheugen vol raakt, wordt 'buSY' weergegeven in de zoeker en op het LCD-paneel. De camera kan dan tijdelijk geen opnamen meer maken. Als u stopt met het maken van continue opnamen, neemt de maximale opnamereeks toe. Nadat alle opnamen naar de kaart zijn weggeschreven, kunt u de continue opnamen hervatten en maximaal het aantal opnamen maken dat wordt vermeld in de tabel op pagina 117.

ISO: De ISO-snelheid instellen [☆]

Stel de ISO-snelheid (de lichtgevoeligheid van de beeldsensor) in op de waarde die voor het omgevingslicht gewenst is. In de basismodi wordt de ISO-snelheid automatisch ingesteld (pag. 122).

Raadpleeg pagina 254 en 257 voor meer informatie over de ISO-snelheid tijdens movie-opname.

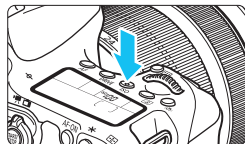

1 Druk op de knop <ISO>. (⌚6)

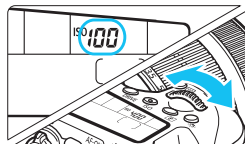

2 Stel de ISO-snelheid in.

- Terwijl u naar het LCD-paneel of de zoeker kijkt, draait u aan het instelwiel <⌚6> of <⌚7>.
- De ISO-snelheid kan worden ingesteld op een waarde van ISO 100 tot en met ISO 12800, met tussenstappen van 1/3 stop.
- 'A' staat voor Auto ISO. De ISO-snelheid wordt automatisch ingesteld (pag. 122).
- Wanneer het scherm wordt weergegeven dat u hier links ziet, kunt u op de knop <INFO.> drukken om de instelling op 'AUTO' te zetten.



Richtlijnen voor de ISO-snelheid

ISO-snelheid	Opnamesituatie (Geen flits)	Flitsbereik
ISO 100 - ISO 400	Zonnig, buiten	Hoe hoger de ISO-snelheid, des te groter het flitsbereik.
ISO 400 - ISO 1600	Bewolkt of 's avonds	
ISO 1600 - ISO 12800, H	Donker, binnen of 's avonds	

* Bij hoge ISO-snelheden kunnen opnamen er korreliger uitzien.



- Als [**4: Lichte tonen prioriteit**] is ingesteld op [**Inschakelen**], kunnen ISO 100/125/160 en 'H' (gelijk aan ISO 25600) niet worden ingesteld (pag. 145).
- Opnamen bij hoge temperaturen kunnen er korreliger uitzien. Lange belichtingstijden kunnen ook afwijkende kleuren in de opname tot gevolg hebben.
- Wanneer u opnamen maakt bij hoge ISO-snelheden, kan er ruis (zoals lichte puntjes en strepen) op de opname zichtbaar zijn.
- Wanneer u met omstandigheden werkt die een extreme hoeveelheid ruis veroorzaken, zoals een combinatie van een hoge ISO-snelheid, hoge temperatuur en lange belichtingstijd, kan het zijn dat opnamen niet goed worden opgeslagen.
- Omdat 'H' (gelijk aan ISO 25600) een uitgebreide ISO-snelheid is, zullen ruis (zoals lichte puntjes en strepen) en onregelmatige kleuren beter zichtbaar zijn dan normaal.
- Als u een hoge ISO-snelheid en de flitser gebruikt om een onderwerp te fotograferen dat zich dichtbij bevindt, kan de opname overbelicht zijn.
- Wanneer u een movie maakt met 'H' (gelijk aan ISO 25600), schakelt de ISO-snelheidsinstelling over op ISO 12800 (tijdens movie-opnamen met handmatige belichting). Ook als u terugschakelt naar fotograferen, wordt de ISO-snelheid niet teruggezet naar de oorspronkelijke instelling.







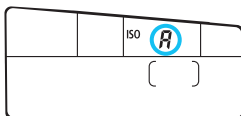

- Bij [**3: ISO-snelheidsinst.**] kunt u de optie [**ISO-snelh.bereik**] gebruiken om het instelbare ISO-snelheidsbereik te verhogen naar ISO 25600 (H) (pag. 123).
- < > kan in de zoeker worden weergegeven wanneer u de verhoogde ISO-snelheid 'H' instelt (pag. 376).

Auto ISO





Als u de ISO-snelheid instelt op 'A' (auto), wordt de werkelijk in te stellen ISO-snelheid weergegeven wanneer u de ontspanknop half indrukt.





Zoals hieronder wordt aangegeven, wordt de ISO-snelheid automatisch aangepast aan de opnamemodus.

Opnamemodus		Instelling ISO-snelheid
 /  / 		Automatisch ingesteld tussen ISO 100 en ISO 6400
SCN		Automatisch ingesteld tussen ISO 100 en ISO 1600
		Automatisch ingesteld tussen ISO 100 en ISO 12800
		Automatisch ingesteld tussen ISO 100 en ISO 12800
P/Tv/Av/M		Automatisch ingesteld tussen ISO 100 en ISO 12800* ¹
B		ISO 400* ¹
Met flitser		ISO 400* ¹ * ² * ³ * ⁴

*1 : Het werkelijke ISO-snelheidsbereik is afhankelijk van de **[Minimum]**- en **[Maximum]**-instellingen die zijn ingesteld in **[Auto ISO-bereik]**.

*2 : Indien invulflitsen tot overbelichting leidt, wordt ISO 100 of een hogere ISO-snelheid ingesteld (behalve in de modi **M** en **B**).

*3 : Behalve in de modi , , en .

*4 : Wanneer u via een plafond of muur flitst met een externe Speedlite in de modus , , , ,  of **P**, wordt de ISO-snelheid automatisch ingesteld tussen ISO 400 en ISO 1600.

MENU Het ISO-snelheidsbereik instellen

U kunt het ISO-snelheidsbereik handmatig instellen (er zijn minimum- en maximumlimieten). U kunt de minimumlimiet instellen tussen ISO 100 en ISO 12800 en de maximumlimiet tussen ISO 200 en ISO H (gelijk aan ISO 25600).

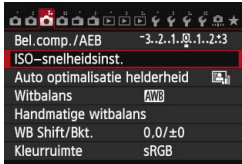
**1** Selecteer [ISO-snelheidsinst.].

- Selecteer op het tabblad [**3**] [ISO-snelheidsinst.] en druk vervolgens op <SET>.

**2** Selecteer [ISO-snelh.bereik].

- Selecteer [ISO-snelh.bereik] en druk vervolgens op <SET>.

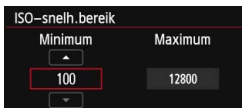
**3** Stel de minimumlimiet in.

- Selecteer het vak voor de minimumlimiet en druk vervolgens op <SET>.
- Druk op de knop <▲▼> om de ISO-snelheid te selecteren en druk vervolgens op <SET>.

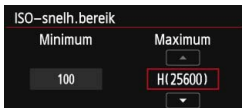
**4** Stel de maximumlimiet in.

- Selecteer het vak voor de maximumlimiet en druk vervolgens op <SET>.
- Druk op de knop <▲▼> om de ISO-snelheid te selecteren en druk vervolgens op <SET>.

5 Verlaat de instelling.

- Druk op de knop <◀▶> om [OK] te selecteren en druk vervolgens op <SET>.
- ▶ Het menu wordt weer weergegeven.

MENU Het ISO-snelheidsbereik voor Auto ISO instellen

U kunt het automatische ISO-snelheidsbereik voor Auto ISO tussen ISO 100 en ISO 12800 instellen. U kunt de minimumlimiet instellen tussen ISO 100 en ISO 6400 en de maximumlimiet tussen ISO 200 - 12800, met tussenstappen van een hele stop.

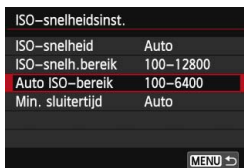
**1 Selecteer [Auto ISO-bereik].**

- Selecteer **[Auto ISO-bereik]** en druk vervolgens op **<SET>**.

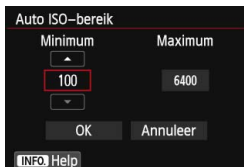
**2 Stel de minimumlimiet in.**

- Selecteer het vak voor de minimumlimiet en druk vervolgens op **<SET>**.
- Druk op de knop **<▲▼>** om de ISO-snelheid te selecteren en druk vervolgens op **<SET>**.

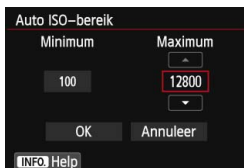
**3 Stel de maximumlimiet in.**

- Selecteer het vak voor de maximumlimiet en druk vervolgens op **<SET>**.
- Druk op de knop **<▲▼>** om de ISO-snelheid te selecteren en druk vervolgens op **<SET>**.

4 Verlaat de instelling.

- Druk op de knop **<◀▶>** om **[OK]** te selecteren en druk vervolgens op **<SET>**.
- ▶ Het menu wordt weer weergegeven.

 De instellingen **[Minimum]** en **[Maximum]** worden ook toegepast op de minimum- en maximum ISO-snelheid van de veiligheidsverschuiving van de ISO-snelheid (pag. 367).

MENU De minimale sluitertijd voor Auto ISO instellen

Wanneer Auto ISO is ingesteld, kunt u de minimale sluitertijd instellen (1/250 sec. tot 1 sec.) zodat de automatisch ingestelde sluitertijd niet te traag is.

Dit is handig in de modi <P> en <Av> wanneer u een groothoekobjectief gebruikt om een opname te maken van een bewegend onderwerp. U kunt zowel onscherpte door beweging van de camera als onscherpte door beweging van het onderwerp voorkomen.

**1 Selecteer [Min. sluitertijd].**

- Selecteer [Min. sluitertijd] en druk vervolgens op <SET>.

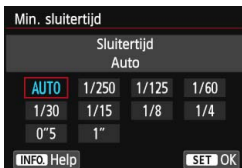
**2 Stel de gewenste minimale sluitertijd in.**

- Druk op de knop <◀▶> om de sluitertijd te selecteren en druk vervolgens op <SET>.
- ▶ Het menu wordt weer weergegeven.



- Indien er geen juiste belichting kan worden verkregen wanneer de maximumlimiet voor ISO-snelheid is ingesteld op [Auto ISO-bereik], wordt er een sluitertijd ingesteld die lager is dan de [Min. sluitertijd] om een standaardbelichting te verkrijgen.
- Bij flitsfotografie wordt [Min. sluitertijd] niet toegepast.

Een beeldstijl selecteren ☆

Door een beeldstijl te selecteren, kunt u opnamekenmerken verkrijgen die bij uw fotografische expressie of bij het onderwerp passen. In de basismodi wordt <A> (Auto) automatisch ingesteld.



1 Selecteer [Beeldstijl].

- Selecteer op het tabblad [4] de optie [Beeldstijl] en druk vervolgens op <SET>.
- ▶ Het keuzeschermbild voor beeldstijlen wordt weergegeven.



2 Selecteer een beeldstijl.

- Druk op de knop <▲▼> om een beeldstijl te selecteren en druk vervolgens op <SET>.
- ▶ De beeldstijl wordt ingesteld.

Kenmerken van beeldstijlen

Automatisch

De kleurtoon wordt automatisch aangepast aan de omstandigheden. In natuur- en buitenopnamen en opnamen van zonsondergangen zien de kleuren er levendig uit, met name voor blauwe luchten, bomen en struiken en zonsondergangen.

 Gebruik een andere beeldstijl als de gewenste kleurtoon niet wordt verkregen met [Automatisch].

Standaard

Het beeld ziet er levendig, scherp en helder uit. Dit is een algemene beeldstijl die in de meeste omstandigheden geschikt is.

Portret

Voor mooie huidskleurtinten. De opname heeft zachtere kleuren. Geschikt voor portretten in close-up.

Door de [Kleurtoon] te wijzigen (pag. 129), kunt u de huidskleurtint aanpassen.

 **Landschap**

Voor levendige blauwe en groene tinten en zeer scherpe en heldere opnamen. Gebruik deze instelling voor indrukwekkende landschappen.

 **Neutraal**

Deze beeldstijl is geschikt voor gebruikers die er de voorkeur aan geven om opnamen met de computer te verwerken. Voor natuurlijke kleuren en ingetogen opnamen.

 **Natuurlijk**

Deze beeldstijl is geschikt voor gebruikers die er de voorkeur aan geven om opnamen met de computer te verwerken. Wanneer het onderwerp wordt vastgelegd bij een kleurtemperatuur van 5200 K, wordt de kleur colorimetrisch aangepast aan de kleur van het onderwerp. De opnamen zullen er mat en ingetogen uitzien.

 **Monochroom**

Voor zwart-witopnamen.



Zwart-witopnamen die zijn vastgelegd in JPEG, kunnen niet worden teruggezet naar kleur. Als u later opnamen in kleur wilt maken, dient u ervoor te zorgen dat de instelling [**Monochroom**] is geannuleerd.



< > kan in de zoeker worden weergegeven wanneer [**Monochroom**] is ingesteld (pag. 376).

 **Gebruiker 1-3**

U kunt een standaardstijl, zoals [**Portret**], [**Landschap**], een beeldstijlbestand, enzovoort opslaan en deze naar wens aanpassen (pag. 132). Een beeldstijl die niet door de gebruiker is aangepast, heeft dezelfde standaardinstellingen als de beeldstijl [**Automatisch**].

Symbolen

De symbolen op het scherm waarin de beeldstijl kan worden gekozen, hebben betrekking op parameters zoals [**Scherpte**] en [**Contrast**]. De cijfers geven de parameterinstellingen, zoals [**Scherpte**] en [**Contrast**], voor elke beeldstijl aan.



Symbolen

	Scherpte
	Contrast
	Verzadiging
	Kleurtoon
	Filtereffect (monochroom)
	Toningeffect (monochroom)



Een beeldstijl aanpassen ☆

U kunt de beeldstijl naar wens aanpassen door afzonderlijke parameters te wijzigen, bijvoorbeeld [**Scherpte**] en [**Contrast**]. Maak proefopnamen om het resultaat te bekijken. Zie pagina 131 voor het aanpassen van [**Monochroom**].



1 Selecteer [**Beeldstijl**].

- Selecteer op het tabblad [**4**] de optie [**Beeldstijl**] en druk vervolgens op <SET>.
- ▶ Het keuzeschermbild voor beeldstijlen wordt weergegeven.



2 Selecteer een beeldstijl.

- Selecteer een beeldstijl en druk vervolgens op <INFO>.

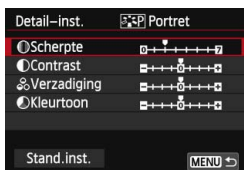

3 Selecteer een parameter.

- Selecteer een parameter, bijvoorbeeld [**Scherpte**], en druk vervolgens op <SET>.

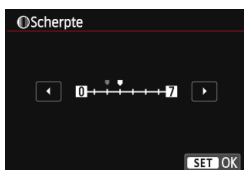

4 Stel de parameter in.

- Druk op de knop <◀▶> om de parameter naar wens aan te passen en druk vervolgens op <SET>.



- Druk op de knop <MENU> om de aangepaste parameters op te slaan. Het keuzeschermb voor beeldstijlen verschijnt weer.
- ▶ Parameterinstellingen die afwijken van de standaardinstelling worden blauw weergegeven.

Parameterinstellingen en -effecten

● Scherpte	0: minder scherpe contouren	+7: scherpe contouren
● Contrast	-4: laag contrast	+4: hoog contrast
● Verzadiging	-4: lage verzadiging	+4: hoge verzadiging
● Kleurtoon	-4: roodachtige huidskleur	+4: geelachtige huidskleur



- Door bij stap 3 [**Stand.inst.**] te selecteren, kunt u de standaardparameterinstellingen van de respectieve beeldstijl herstellen.
- Om de aangepaste beeldstijl te gebruiken, selecteert u eerst de aangepaste beeldstijl en vervolgens maakt u de opname.

Monochroom aanpassen

Voor Monochroom kunt u naast [**Scherpte**] en [**Contrast**] (zoals op de vorige pagina is beschreven) ook [**Filtereffect**] en [**Toningeffect**] instellen.

Filtereffect



U kunt op een monochrome opname witte wolken of groene bomen meer laten afsteken door een filtereffect toe te passen.

Filter	Voorbeeldeffekten
N: Geen	Normale zwart-witopname zonder filtereffecten.
Ye: Geel	De blauwe lucht ziet er natuurlijker uit en witte wolken lijken scherper.
Or: Oranje	De blauwe lucht ziet er iets donkerder uit. De zonsondergang ziet er stralender uit.
R: Rood	De blauwe lucht ziet er behoorlijk donker uit. Herfstbladeren zien er scherper en helderder uit.
G: Groen	Huidskleurtinten en lippen zien er zachter uit. Groene boombladeren zien er levendiger en helderder uit.

 Wanneer u het [**Contrast**] aanpast, wordt het filtereffect duidelijker.

Toningeffect



Door een toningeffect toe te passen, kunt u een monochrome opname in de desbetreffende kleur maken. Hierdoor kan de opname er indrukwekkender uitzien.

U kunt de volgende opties selecteren: [**N:Geen**], [**S:Sepia**], [**B:Blauw**], [**P:Paars**] of [**G:Groen**].

Een beeldstijl vastleggen ☆

U kunt een basisbeeldstijl selecteren, zoals **[Portret]** of **[Landschap]**, de parameters daarvan naar wens aanpassen en de stijl vervolgens vastleggen onder **[Gebruiker 1]**, **[Gebruiker 2]** of **[Gebruiker 3]**.

U kunt meerdere beeldstijlen maken, met verschillende instellingen voor parameters zoals scherpte en contrast.

U kunt ook de parameters aanpassen van een beeldstijl die met EOS Utility (meegeleverde software, pag. 457) op de camera is vastgelegd.

1 Selecteer **[Beeldstijl]**.

- Selecteer op het tabblad [**4**] de optie **[Beeldstijl]** en druk vervolgens op **<SET>**.
- ▶ Het keuzescherf voor beeldstijlen wordt weergegeven.



2 Selecteer **[Gebruiker *]**.

- Selecteer **[Gebruiker *]** en druk vervolgens op de knop **<INFO>**.



3 Druk op **<SET>**.

- Als **[Beeldstijl]** is geselecteerd, drukt u op **<SET>**.



4 Selecteer de basisbeeldstijl.

- Druk op de knoppen **<▲▼>** en **<◀▶>** om de basisbeeldstijl te selecteren en druk vervolgens op **<SET>**.
- Als u de parameters wilt aanpassen van een beeldstijl die met de EOS Utility (meegeleverde software) op de camera is vastgelegd, selecteert u hier de beeldstijl.



5 Selecteer een parameter.

- Selecteer een parameter, bijvoorbeeld [**Scherpte**], en druk vervolgens op <SET>.



6 Stel de parameter in.

- Druk op de knop <◀▶> om de parameter naar wens aan te passen en druk vervolgens op <SET>.
Zie 'Een beeldstijl aanpassen' op pagina 129 voor meer informatie.
- Druk op de knop <MENU> om de gewijzigde beeldstijl vast te leggen. Het keuzeschermd voor beeldstijlen verschijnt nu weer.
 - ▶ De basisbeeldstijl wordt rechts van [**Gebruiker ***] weergegeven.
 - ▶ Indien de instellingen in een beeldstijl die is vastgelegd in [**Gebruiker ***] zijn aangepast en niet meer de basisbeeldstijlinstellingen zijn, wordt de naam van de beeldstijl weergegeven in blauw.



- Als er al een beeldstijl is vastgelegd onder [**Gebruiker ***], worden de parameterinstellingen van de vastgelegde beeldstijl ongedaan gemaakt wanneer u de basisbeeldstijl in stap 4 wijzigt.
- Als u [**Wis alle camera-instellingen**] (pag. 61) uitvoert, worden de standaardinstellingen voor [**Gebruiker ***] hersteld. Van beeldstijlen die met EOS Utility (meegeleverde software) zijn vastgelegd, worden alleen de standaardinstellingen van de gewijzigde parameters hersteld.



- Om de aangepaste beeldstijl te gebruiken, selecteert u de geregistreerde [**Gebruiker ***] en vervolgens maakt u de opname.
- Raadpleeg de instructiehandleiding voor EOS Utility (pag. 453) voor de procedure voor het registreren van een beeldstijlbestand op de camera.

MENU De witbalans instellen ☆

Witbalans (WB) zorgt ervoor dat witte gebieden er wit uitzien. Bij de instelling <AWB> (Auto) zal doorgaans automatisch de juiste witbalans worden ingesteld. Als u met de instelling <AWB> geen natuurlijke kleuren krijgt, kunt u een witbalans selecteren die bij de lichtbron past of de witbalans handmatig instellen door een opname van een wit voorwerp te maken.

Bij de basismodi wordt <AWB> automatisch ingesteld.

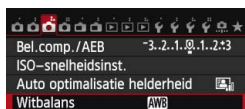

1 Selecteer [Witbalans].

- Selecteer op het tabblad [3] de optie [Witbalans] en druk vervolgens op <SET>.

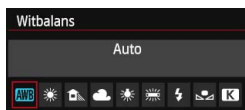

2 Selecteer een witbalansinstelling.

- Selecteer de gewenste instelling en druk op <SET>.

Weergave	Modus	Kleurtemperatuur (ongeveer, in K: Kelvin)
	Automatisch	3000-7000
	Daglicht	5200
	Schaduw	7000
	Bewolkt, schemer, zonsondergang	6000
	Kunstlicht	3200
	Wit TL licht	4000
	Flitser	Automatisch ingesteld*
	Handmatig (pag. 135)	2000-10000
	Kleurtemperatuur (pag. 137)	2500-10000

* Van toepassing op Speedlites met een functie voor overdracht van kleurtemperatuur. In andere gevallen wordt de kleurtemperatuur vast ingesteld op 6000 K.

Witbalans

Het menselijk oog ziet elk wit object altijd als wit, ongeacht het soort licht. Bij een digitale camera wordt de kleurtemperatuur softwarematig aangepast om de witte gebieden er ook daadwerkelijk wit te laten uitzien. Deze aanpassing is de basis voor de kleurcorrectie. Met deze functie kunnen foto's met natuurlijke kleurtinten worden gemaakt.

Handmatige witbalans

De handmatige witbalans wordt gebruikt om voor een specifieke lichtbron handmatig de witbalans in te stellen en zo de nauwkeurigheid te verbeteren. Voer deze procedure uit onder de lichtbron die u daadwerkelijk gaat gebruiken.



1 Fotografeer een wit object.

- Kijk door de zoeker. Het gebied tussen de gestippelde lijn (zie afbeelding) moet een effen wit object bedekken.
- Stel handmatig scherp en stel de standaardbelichting voor het witte object in.
- U kunt elke willekeurige witbalansinstelling gebruiken.



2 Selecteer [Handmatige witbalans].

- Selecteer op het tabblad [ 3] de optie [Handmatige witbalans] en druk vervolgens op <SET>.
- ▶ Het scherm voor handmatige selectie van de witbalans wordt weergegeven.



3 Importeer de witbalansgegevens.

- Draai aan het instelwiel <◁○▷> om de in stap 1 vastgelegde opname te selecteren en druk vervolgens op <SET>.
- ▶ In het dialoogvenster dat wordt weergegeven selecteert u [OK]. De gegevens worden geïmporteerd.

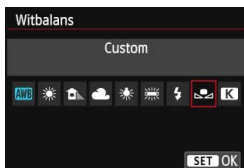

4 Selecteer [Witbalans].

- Selecteer op het tabblad [3] de optie [**Witbalans**] en druk vervolgens op <SET>.

5 Selecteer de handmatige witbalans.

- Selecteer [] en druk vervolgens op <SET>.

- ⚠ Als de bij stap 1 verkregen belichting sterk afwijkt van de standaardbelichting, kan dit een incorrecte witbalansinstelling tot gevolg hebben.
- In stap 3 kunnen de volgende opnamen niet worden geselecteerd: opnamen die zijn gemaakt terwijl de beeldstijl was ingesteld op [**Monochroom**], opnamen met meervoudige belichting en opnamen die met een andere camera zijn gemaakt.

- In plaats van een wit object kan een grijskaart of een reflector met 18% grijs (in de handel verkrijgbaar) een nauwkeurigere witbalans opleveren.
- De persoonlijke witbalans die is vastgelegd met de meegeleverde software, wordt vastgelegd onder []. Als u stap 3 uitvoert, worden de gegevens voor de geregistreerde persoonlijke witbalans gewist.

K De kleurtemperatuur instellen

U kunt de kleurtemperatuur voor de witbalans numeriek instellen. Deze instelling is voor gevanceerde gebruikers.



1 Selecteer [Witbalans].

- Selecteer op het tabblad [**3**] de optie **[Witbalans]** en druk vervolgens op < **SET** >.

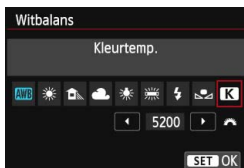

2 Stel de kleurtemperatuur in.

- Selecteer [**K**].
- Draai het instelwiel <  > om de kleurtemperatuur te selecteren en druk vervolgens op < **SET** >.
- De kleurtemperatuur kan worden ingesteld van circa 2500 K tot 10.000 K (in stappen van 100 K).



- Wanneer u de kleurtemperatuur instelt voor een kunstlichtbron, moet u indien nodig ook de witbalanscorrectie (magenta of groen) instellen.
- Als u [**K**] instelt op de waarde die is gemeten met een in de handel verkrijgbare kleurtemperatuurmeter, dient u proefopnamen te maken en de instelling aan te passen om de verschillen tussen de meting van de kleurtemperatuurmeter en de meting van de camera te compenseren.

MENU Witbalanscorrectie ☆

U kunt de ingestelde witbalans corrigeren. Deze correctie heeft hetzelfde effect als het gebruik van een in de handel verkrijgbaar kleurtemperatuurconversiefilter of kleurcorrectiefilter. Elke kleur kan in negen niveaus worden gecorrigeerd.

Deze functie is voor gevorderde gebruikers die bekend zijn met het gebruik van kleurtemperatuurconversie- of kleurcorrectiefilters.

Witbalanscorrectie

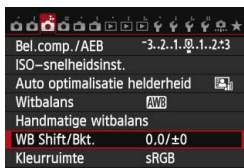

1 Selecteer [WB Shift/Bkt.].

- Selecteer op het tabblad [📷] [WB Shift/Bkt.] en druk vervolgens op <SET>.

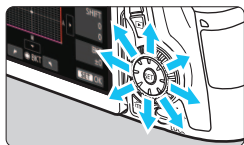

Voorbeeldinstelling: A2, G1

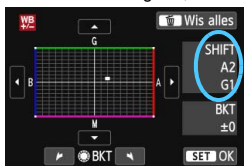

2 Stel de witbalanscorrectie in.

- Gebruik <🌀> om het symbool '■' naar de gewenste positie te verplaatsen.
- B staat voor blauw, A voor amber, M voor magenta en G voor groen. De kleur in de desbetreffende richting wordt gecorrigeerd.
- Rechtsboven in het scherm wordt onder 'Shift' de richting en de mate van correctie aangegeven.
- Als u op de knop <📷> drukt, worden alle instellingen voor [WB Shift/Bkt.] geannuleerd.
- Druk op <SET> om de instelling af te sluiten en naar het menu terug te keren.

- <❗> kan in de zoeker worden weergegeven wanneer witbalanscorrectie is ingesteld (pag. 376).
- Eén correctieniveau voor blauw/amber is gelijk aan circa 5 mireds van een kleurtemperatuurconversiefilter. (Mired: een maateenheid voor de dichtheid van een kleurtemperatuurconversiefilter.)

Automatische witbalansbracketing

Het is mogelijk om met één opname tegelijkertijd drie opnamen met een verschillende kleurtoon op te slaan. De opname wordt niet alleen opgeslagen met de kleurtemperatuur van de actuele witbalansinstelling, maar ook met meer blauw/amber of magenta/groen. Dit worden reeksopnamen met witbalansbracketing genoemd (WB-BKT). Witbalansbracketing is mogelijk in ± 3 hele stappen.

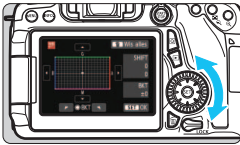

B/A ± 3 niveaus

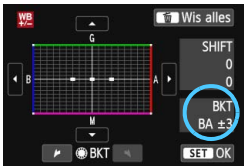

Stel de witbalansvariatie in.

- Als u in stap 2 voor de witbalanscorrectie aan het instelwiel < > draait, verandert de markering '■' op het scherm in '■ ■ ■' (3 punten). Als u het instelwiel naar rechts draait, wordt blauw/amber (B/A) ingesteld en als u het wiel naar links draait, is de instelling magenta/groen (M/G).
- ▶ Rechtsboven in het scherm wordt onder 'BKT' de richting en de mate van correctie aangegeven.
- Als u op de knop < > drukt, worden alle instellingen voor [WB Shift/Bkt.] geannuleerd.
- Druk op < > om de instelling af te sluiten en naar het menu terug te keren.

Bracketingvolgorde

Reeksopnamen vinden in de volgende volgorde plaats: 1. standaardwitbalans, 2. meer blauw (B) en 3. meer amber (A), of 1. standaardwitbalans, 2. meer magenta (M) en 3. meer groen (G).



- Tijdens reeksopnamen met automatische witbalans is de maximale opnamereeks voor continue opnamen lager en neemt het maximum aantal opnamen eveneens af tot circa een derde van het normale aantal.
- U kunt ook de witbalanscorrectie en AEB samen met de witbalansbracketing instellen. Als u kiest voor AEB in combinatie met witbalansbracketing, worden er van elke opname negen versies opgeslagen.
- Aangezien voor iedere opname drie afbeeldingen worden opgeslagen, kost het opslaan van de opname op de geheugenkaart meer tijd.
- U kunt het aantal opnamen voor reeksopnamen met automatische witbalans wijzigen (pag. 366).
- 'Bkt.' staat voor bracketing.

MENU Helderheid en contrast automatisch corrigeren [☆]

Als de opname te donker wordt of als het contrast te laag is, kunnen de helderheid en het contrast van de opname automatisch worden verbeterd. Deze functie heet Auto Lighting Optimizer (Auto optimalisatie helderheid). De standaardinstelling is **[Standaard]**. Bij JPEG-opnamen wordt de correctie toegepast wanneer de opname is gemaakt. Bij de basismodi wordt **[Standaard]** automatisch ingesteld.

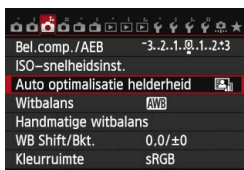

1 Selecteer **[Auto Lighting Optimizer/Auto optimalisatie helderheid]**.

- Selecteer op het tabblad **[3]** de optie **[Auto Lighting Optimizer/Auto optimalisatie helderheid]** en druk vervolgens op **<SET>**.



2 Selecteer de instelling.

- Selecteer de gewenste instelling en druk op **<SET>**.

3 Maak de opname.

- De opname wordt indien nodig vastgelegd met gecorrigeerd(e) helderheid en contrast.

- Als **[4: Lichte tonen prioriteit]** is ingesteld op **[Inschakelen]**, wordt de functie Auto Lighting Optimizer (Auto optimalisatie helderheid) automatisch ingesteld op **[Deactiveren]**. Deze instelling kunt u niet wijzigen.
- Afhankelijk van de opnameomstandigheden kan de ruis toenemen.
- Indien een andere optie dan **[Deactiveren]** is ingesteld en u gebruikmaakt van belichtingscompensatie of flitsbelichtingscompensatie om de opname donkerder te maken, kan de opname nog steeds licht uitvallen. Indien u een kortere belichting wilt, dient u deze optie eerst op **[Deactiveren]** in te stellen.
- Indien de HDR-modus (pag. 172) of opnamen met meerdere belichtingen (pag. 175) is ingesteld, wordt Auto Lighting Optimizer (Auto optimalisatie helderheid) automatisch ingesteld op **[Deactiveren]**. Indien de HDR-modus of opnamen met meerdere belichtingen wordt geannuleerd, wordt de Auto Lighting Optimizer (Auto optimalisatie helderheid) op de oorspronkelijke instelling teruggezet.

Indien u bij stap 2 op de knop **<INFO>** drukt en **<✓>** bij de instelling **[Uitges. in modus M of B]** uitschakelt, kan Auto Lighting Optimizer (Auto optimalisatie helderheid) ook worden ingesteld in de modi **<M>** en ****.

Hoge ISO-ruisreductie

Met deze functie vermindert u de ruis die in een opname ontstaat. Hoewel ruisreductie wordt toegepast bij alle ISO-snelheden, is de functie vooral effectief bij hoge ISO-snelheden. Bij lage ISO-snelheden wordt de ruis in de donkere gedeelten van de opname (de schaduwpartijen) verder gereduceerd.

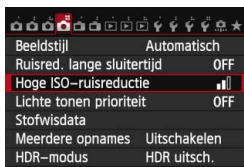

1 Selecteer [Hoge ISO-ruisreductie].

- Selecteer op het tabblad [4] [Hoge ISO-ruisreductie] en druk vervolgens op <SET>.

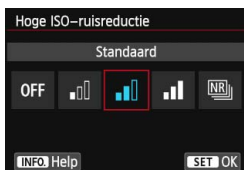

2 Stel het niveau in.

- Selecteer het gewenste ruisreductieniveau en druk op <SET>.





- **NR**: Ruisonderdrukking bij meerdere opnamen

Bij deze instelling wordt ruisreductie met hogere beeldkwaliteit toegepast dan bij de instelling [Sterk]. Voor elke foto worden vier opnamen achter elkaar gemaakt, uitgelijnd en automatisch samengevoegd tot een JPEG-afbeelding.

3 Maak de opname.

- De opname wordt met toegepaste ruisonderdrukking opgeslagen.

Aandachtspunten voor ruisonderdrukking bij meerdere opnamen

- Als de opnamen door beweging van de camera erg zijn verschoven, is het effect van de ruisonderdrukking mogelijk minimaal.
- Wanneer u de camera in de hand houdt, dient u deze goed stil te houden om bewegingsonscherpte te voorkomen. U wordt aangeraden een statief te gebruiken.
- Als u een bewegend onderwerp fotografeert, kan de beweging van het onderwerp nabeelden achterlaten en kan het gebied om het onderwerp heen donker worden.
- De opnamen sluiten mogelijk niet goed op elkaar aan bij zich herhalende patronen (rasters, strepen, enz.) en opnamen in één kleur.
- Het opslaan van de opname op de kaart duurt langer dan bij normale opnamen. Tijdens de verwerking van de opnamen wordt 'buSY' weergegeven in de zoeker en op het LCD-scherm en kunt u geen nieuwe opnamen maken totdat het verwerkingsproces is voltooid.
- RAW-opnamen kunnen niet worden geselecteerd. U kunt AEB en witbalansbracketing niet gebruiken. [ 4: Ruisred. lange sluitertijd], [ 4: Stofwisdata], [ 4: Meerdere opnamen] en [ 4: HDR-modus] kunnen niet worden ingesteld. Als een van deze functies al is geselecteerd of ingesteld, kunt u [**Ruisond. bij meerd. opn.**] niet instellen.
- Flitsopname is niet mogelijk. Het AF-hulplicht wordt ingeschakeld volgens de instelling die u op het tabblad [ C.Fn II-5: AF-hulplicht] hebt ingesteld.
- U kunt [**Ruisond. bij meerd. opn.**] niet instellen bij bulb-belichting.
- Als u de camera uitschakelt of de opnamemodus wijzigt naar een basismodus, opname met bulb-belichting of movie-opname wordt de instelling gewijzigd in [**Standaard**].
- Rechtstreeks afdrukken (pag. 346) is niet mogelijk.

 Als u een **RAW**-opname met de camera weergeeft of een opname direct afdrukt, zal het effect van de Hoge ISO-ruisreductie minimaal lijken. Controleer de ruisreductie of druk de opnamen met ruisreductie af via Digital Photo Professional (meegeleverde software, pag. 457).

Ruisreductie lange sluitertijd

Ruisreductie wordt uitgevoerd bij alle belichtingstijden van 1 seconde of langer.



1 Selecteer [Ruisred. lange sluitertijd].

- Selecteer op het tabblad [📷4] [Ruisred. lange sluitertijd] en druk vervolgens op <ⓈET>.

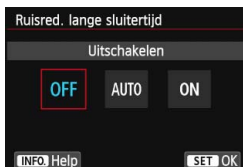

2 Stel de gewenste optie in.

- Selecteer de gewenste instelling en druk op <ⓈET>.

• Automatisch

Bij een belichtingstijd van 1 seconde of langer wordt ruisreductie automatisch uitgevoerd wanneer ruis veroorzaakt door lange belichting wordt gedetecteerd. De instelling [Automatisch] is in de meeste gevallen effectief.

• Inschakelen

Ruisreductie wordt uitgevoerd bij alle belichtingstijden van 1 seconde of langer. Bij de instelling [Inschakelen] kan er ruis worden onderdrukt die met de instelling [Automatisch] niet zou worden gedetecteerd.

3 Maak de opname.

- De opname wordt met toegepaste ruisreductie opgeslagen.

- Bij de instellingen [**Automatisch**] en [**Inschakelen**] duurt het reduceren van ruis na het maken van de opname ongeveer even lang als het instellen van de juiste belichting. Opnamen maken is niet mogelijk wanneer ruisreductie wordt uitgevoerd.
- Opnamen bij een ISO-instelling van 1600 of hoger zien er mogelijk korreliger uit met de instelling [**Inschakelen**] dan met de instelling [**Uitschakelen**] of [**Automatisch**].

MENU Lichte tonen prioriteit ☆

U kunt overbelichting van lichte gebieden minimaliseren.

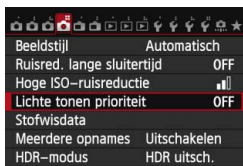

1 Selecteer [Lichte tonen prioriteit].

- Selecteer op het tabblad [**4**] [Lichte tonen prioriteit] en druk vervolgens op <SET>.



2 Selecteer [Inschakelen].

- Selecteer [Inschakelen] en druk vervolgens op <SET>.
- De lichte details worden verbeterd. Het dynamische bereik wordt uitgebreid van het standaard 18% grijs naar heldere lichte tinten. De overgang tussen grijs tinten en lichte tinten wordt geleidelijker.

3 Maak de opname.

- De opname wordt vastgelegd met de instelling Lichte tonen prioriteit ingeschakeld.



- Met instelling [Inschakelen] wordt de Auto Lighting Optimizer (Auto optimalisatie helderheid) (pag. 140) automatisch ingesteld op [Deactiveren] en kan de instelling niet worden gewijzigd. Wanneer [Lichte tonen prioriteit] is ingesteld op [Uitschakelen], kan Auto Lighting Optimizer (Auto optimalisatie helderheid) wel weer worden ingesteld op de oorspronkelijke instelling.
- Met de [Inschakelen] ingesteld, kan beeldruis (korreligheid en strepen, enzovoort) enigszins meer zijn dan met de instelling [Uitschakelen].



Bij [Inschakelen] ligt het instelbare ISO-snelheidsbereik tussen ISO 200 en ISO 12800 (maximaal ISO 6400 voor movies). Daarnaast wordt het pictogram <D+> op het LCD-scherm en in de zoeker weergegeven wanneer de prioriteit voor lichte tonen is ingeschakeld.

MENU Correctie helderheid randen/Chromatische correctie

Lichtafval is een verschijnsel dat ervoor zorgt dat de hoeken van de opname donkerder eruit zien als gevolg van de fysieke eigenschappen van de lens. Een andere afwijking is het verschijnen van kleurranden rond de contouren van het onderwerp. Dit heet chromatische aberratie. Deze lensafwijkingen kunnen beide worden gecorrigeerd. De standaardinstelling is [**Inschakelen**] voor beide correcties.

Correctie helderheid randen

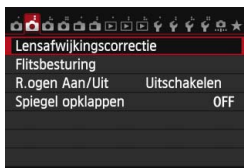

1 Selecteer [**Lensafwijkingcorrectie**].

- Selecteer op het tabblad [**Q2**] de optie [**Lensafwijkingcorrectie**] en druk vervolgens op < **SET** >.

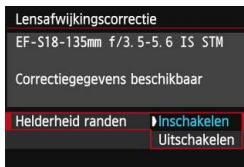

2 Selecteer de instelling.

- Controleer of [**Correctiegegevens beschikbaar**] wordt weergegeven voor het gebruikte objectief.
- Selecteer [**Helderheid randen**] en druk vervolgens op < **SET** >.
- Selecteer [**Inschakelen**] en druk vervolgens op < **SET** >.
- Als [**Correctiegeg. niet beschikbaar**] wordt weergegeven, raadpleegt u 'Correctiegegevens voor het objectief' op pagina 148.

3 Maak de opname.

- De opname wordt vastgelegd met de gecorrigeerde helderheid van de randen.



! Afhankelijk van de opnameomstandigheden kan er mogelijk ruis aan de randen van een opname ontstaan.

- De toegepaste mate van correctie is lager dan de maximale correctie die kan worden ingesteld met Digital Photo Professional (meegeleverde software, pag. 457).
- Hoe hoger de ISO-snelheid, hoe lager de mate van correctie.

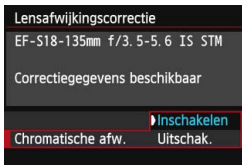
Chromatische correctie



1 Selecteer de instelling.

- Controleer of [**Correctiegegevens beschikbaar**] wordt weergegeven voor het gebruikte objectief.
- Selecteer [**Chromatische afw.**] en druk vervolgens op <  >.
- Selecteer [**Inschakelen**] en druk vervolgens op <  >.
- Als [**Correctiegeg. niet beschikbaar**] wordt weergegeven, raadpleegt u 'Correctiegegevens voor het objectief' op de volgende pagina.

2 Maak de opname.

- De opname wordt vastgelegd met de gecorrigeerde chromatische afwijking.



Indien u een **RAW**-opname die is gemaakt met chromatische correctie weergeeft, wordt de opname weergegeven op de camera zonder de chromatische correctie. Controleer de chromatische correctie met Digital Photo Professional (meegeleverde software, pag. 457).

Correctiegegevens voor het objectief

De camera beschikt al over gegevens voor correctie helderheid randen en chromatische correctie voor ongeveer 25 objectieven. Als u **[Inschakelen]** selecteert, worden de correctie helderheid randen en de chromatische correctie automatisch toegepast voor elk objectief waarvoor correctiegegevens in de camera zijn opgenomen.

U kunt met EOS Utility (meegeleverde software) controleren voor welke objectieven correctiegegevens zijn vastgelegd in de camera. U kunt ook correctiegegevens voor niet-geregistreerde objectieven vastleggen. Raadpleeg de EOS Utility Instructiehandleiding voor meer informatie (pag. 453).

Opmerkingen voor correctie helderheid randen en chromatische correctie

-  • Correctie helderheid randen en chromatische correctie kunnen niet worden toegepast op JPEG-opnamen die al zijn gemaakt.
- Wanneer u een objectief van een ander merk dan Canon gebruikt, wordt het aanbevolen om de correcties in te stellen op **[Uitschak.]**, zelfs als **[Correctiegegevens beschikbaar]** wordt weergegeven.
- Als u de vergrote weergave gebruikt bij Live view-opnamen, zijn de correctie helderheid randen en de chromatische correctie niet zichtbaar in de opname die op het scherm wordt weergegeven.

-  • Als het effect van de correctie niet goed zichtbaar is, maakt u een foto en vergroot u deze in de weergave om te controleren of het beeld naar wens is.
- Correcties kunnen worden toegepast, ook wanneer een extender of Life Size Converter is bevestigd.
- Als de correctiegegevens voor het bevestigde objectief niet in de camera aanwezig zijn, geeft dit hetzelfde resultaat als wanneer de correctie is ingesteld op **[Uitschak.]**.
- Wanneer een objectief niet over afstandsinformatie beschikt, is de mate van correctie lager.

MENU Een map maken en selecteren

U kunt naar wens mappen maken en selecteren waarin de opnamen worden opgeslagen.

Deze handeling is optioneel, aangezien er automatisch een map voor de opslag van opnamen wordt gemaakt.

Een map maken



1 Selecteer [Selecteer map].

- Selecteer op het tabblad [**F1**] de optie **[Selecteer map]** en druk vervolgens op <SET>.

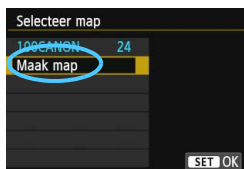

2 Selecteer [Maak map].

- Selecteer **[Maak map]** en druk vervolgens op <SET>.



3 Maak een nieuwe map.

- Selecteer **[OK]** en druk vervolgens op <SET>.
- ▶ Er wordt een nieuwe map gemaakt met een mapnummer dat één cijfer hoger is.

Een map selecteren



- Open het scherm **Selecteer map**, selecteer een map en druk op **< (SET) >**.
- ▶ De map waarin de opnamen worden opgeslagen, is geselecteerd.
- Volgende opnamen zullen in de geselecteerde map worden opgeslagen.



Mappen

De mapnaam begint met drie cijfers (het mapnummer), gevolgd door vijf alfanumerieke tekens. Bijvoorbeeld: **'100CANON'**. Een map kan maximaal 9999 opnamen bevatten (bestandsnummer 0001 - 9999). Wanneer een map vol raakt, wordt er automatisch een nieuwe map gemaakt met een mapnummer dat één cijfer hoger is. Ook wanneer de bestandsnummering handmatig opnieuw is ingesteld (pag. 152), wordt er automatisch een nieuwe map gemaakt. Er kunnen mappen worden gemaakt met de nummers 100 t/m 999.

Mappen maken op een computer

Open de map van de geheugenkaart op het scherm en maak daarin een nieuwe map met de naam **'DCIM'**. Open de map DCIM en maak hierin net zoveel mappen als u wilt om de opnamen overzichtelijk te kunnen opslaan. De mapnaam moet de notatie **'100ABC_D'** hebben. De eerste drie cijfers zijn het mapnummer, van 100 tot 999. De laatste vijf tekens kunnen bestaan uit een combinatie van hoofdletters en kleine letters van A t/m Z, cijfers en een onderstrepingsteken '_'. De spatie kan niet worden gebruikt. Er kunnen niet meerdere mappen zijn die dezelfde naam met drie cijfers bevatten (bijvoorbeeld **'100ABC_D'** en **'100W_XYZ'**), ook als de overige vijf tekens in de verschillende naam anders zijn.

MENU Methoden voor bestandsnummering

De beeldbestanden worden genummerd van 0001 tot 9999 in de volgorde waarin de opnamen zijn gemaakt. Vervolgens worden de bestanden in een map opgeslagen. U kunt instellen hoe het bestandsnummer wordt toegewezen.

(Voorbeeld) **IMG_0001.JPG**

Bestandsnummer

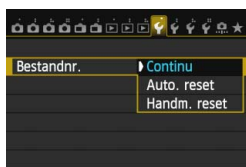

1 Selecteer [Bestandsnr.].

- Selecteer op het tabblad [**1**] de optie **[Bestandsnr.]** en druk vervolgens op **<SET>**.

2 Selecteer de methode voor bestandsnummering.

- Selecteer de gewenste instelling en druk op **<SET>**.

Continu

De bestandsnummering loopt altijd door, zelfs nadat de kaart is vervangen of er een nieuwe map is gemaakt.

Zelfs nadat u de kaart hebt vervangen of een nieuwe map hebt gemaakt, loopt de opeenvolgende bestandsnummering door tot 9999. Dit is handig wanneer u afbeeldingen met nummers tussen 0001 en 9999 op meerdere kaarten of uit meerdere mappen in één map op de computer wilt opslaan. Als de vervangende kaart of de bestaande map opnamen bevat die eerder zijn gemaakt, kan de bestandsnummering van de nieuwe opnamen worden voortgezet vanaf de nummers van de bestaande opnamen op de kaart of in de map. Als u een doorlopende bestandsnummering wilt gebruiken, raden we u aan elke keer een opnieuw geformatteerde kaart te gebruiken.

Bestandsnummering na het vervangen van de kaart

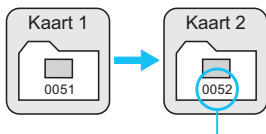

Bestandsnummering na het maken van een map

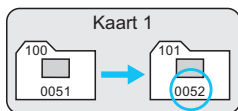

Volgende opeenvolgende bestandsnummer

Auto. reset

De bestandsnummering begint elke keer opnieuw bij 0001 nadat de kaart is vervangen of een nieuwe map is gemaakt.

Als u de kaart vervangt of een map maakt, begint de bestandsnummering weer bij 0001 voor de nieuwe opnamen. Dit is handig als u de opnamen per kaart of map wilt archiveren. Als de vervangende kaart of de bestaande map opnamen bevat die eerder zijn gemaakt, kan de bestandsnummering van de nieuwe opnamen worden voortgezet vanaf de nummers van de bestaande opnamen op de kaart of in de map. Als u opnamen wilt opslaan met een bestandsnummering die begint bij 0001, gebruik dan elke keer een nieuwe, geformatteerde kaart.

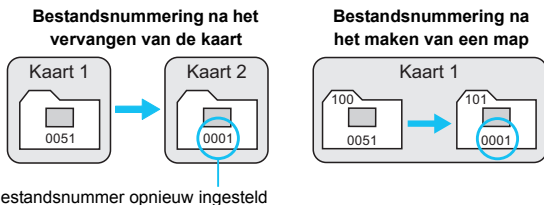

Handm. reset

De bestandsnummering wordt teruggezet op 0001 of wordt begonnen met het bestandsnummer 0001 in een nieuwe map.

Wanneer u de bestandsnummering handmatig opnieuw instelt, wordt er automatisch een nieuwe map gemaakt en begint de nummering van de opnamen die in die map worden opgeslagen bij 0001.

Dit is bijvoorbeeld handig wanneer u verschillende mappen wilt gebruiken voor opnamen van gisteren en opnamen van vandaag. Nadat de bestandsnummering handmatig opnieuw is ingesteld, keert deze terug naar Continu of Auto. reset. (Er wordt geen bevestigingsscherm voor Handm. reset weergegeven.)

ⓘ Indien het bestandsnummer in map 999 het nummer 9999 bereikt, kunt u geen opnamen meer maken, zelfs niet als de kaart nog opslagcapaciteit heeft. Op het LCD-scherm wordt dan een bericht weergegeven dat de kaart moet worden vervangen. Vervang de kaart.

📄 Voor zowel JPEG- als RAW-opnamen begint de bestandsnaam met 'IMG_'. Movie-bestandsnamen beginnen met 'MVI_'. De extensie is '.JPG' voor JPEG-opnamen, '.CR2' voor RAW-opnamen en '.MOV' voor movies.

MENU Copyrightinformatie instellen [☆]

Wanneer u de copyrightinformatie instelt, wordt deze als Exif-informatie aan de opname toegevoegd.



1 Selecteer [Copyrightinformatie].

- Selecteer op het tabblad [**4**] de optie **[Copyrightinformatie]** en druk vervolgens op **<SET>**.

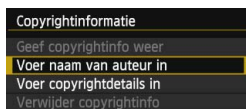

2 Selecteer de optie die u wilt instellen.

- Selecteer **[Voer naam van auteur in]** of **[Voer copyrightdetails in]** en druk vervolgens op **<SET>**.



3 Voer tekst in.

- Druk op de knop **<Q>**. Het tekstpalet wordt met een kleurkader gemarkeerd en er kan tekst worden ingevoerd.
- Druk op de knoppen **<▲▼>** en **<◀▶>** om het gele kader te verplaatsen.
- Als u **[Aa=1@]** selecteert en op **<SET>** drukt, kunt u de invoermodus wijzigen.
- Selecteer het gewenste teken en druk op **<SET>**.
- U kunt maximaal 63 tekens invoeren.
- Om een teken te verwijderen, drukt u op de knop **<🗑>**.
- Als u de tekstinvoer wilt annuleren, drukt u op de knop **<INFO.>** en selecteert u **[OK]** op het bevestigingsscherm.

4 Verlaat de instelling.

- Nadat u de tekst hebt ingevoerd, drukt u op de knop <**MENU**> en selecteert u [**OK**].
- ▶ De informatie wordt opgeslagen en het scherm gaat terug naar stap 2.

De copyrightinformatie controleren

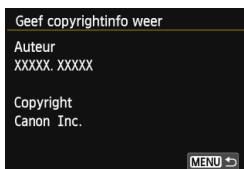

Wanneer u bij stap 2 [**Geef copyrightinfo weer**] selecteert, kunt u de ingevoerde gegevens voor [**Auteur**] en [**Copyright**] controleren.

De copyrightinformatie verwijderen

Wanneer u [**Verwijder copyrightinfo**] selecteert in stap 2 op de vorige pagina, kunt u de ingevoerde gegevens voor [**Auteur**] en [**Copyright**] verwijderen.

 U kunt de copyrightinformatie ook instellen of controleren met EOS Utility (meegeleverde software, pag. 457).

MENU De kleurruimte instellen ☆

Het bereik van reproduceerbare kleuren wordt 'kleurruimte' genoemd. Met deze camera kunt u de kleurruimte voor opnamen instellen op sRGB of Adobe RGB. Voor normale opnamen wordt sRGB aanbevolen. Bij de basismodi wordt sRGB automatisch ingesteld.

1 Selecteer [Kleurruimte].

- Selecteer op het tabblad [CAM3] de optie [Kleurruimte] en druk op <SET>.



2 Stel de gewenste kleurruimte in.

- Selecteer [sRGB] of [Adobe RGB] en druk vervolgens op <SET>.

Adobe RGB

Deze kleurruimte wordt voornamelijk gebruikt voor commercieel drukwerk en andere bedrijfsmatige toepassingen. Als u geen kennis hebt van beeldverwerking, Adobe RGB en Design rule for Camera File System 2.0 (Exif 2.21 of hoger), kunt u deze instelling beter niet gebruiken. De opname ziet er zeer mat uit op computers met sRGB-beeldinstelling en bij printers die niet compatibel zijn met Design rule for Camera File System 2.0 (Exif 2.21 of hoger). Het wordt daarom aangeraden de opname op de computer na te bewerken.



- Als de genomen foto is gemaakt met Adobe RGB als kleurruimte, is het eerste teken in de bestandsnaam een onderstrepingsteken '_'.
- Het ICC-profiel wordt niet toegevoegd. Zie de uitleg over het ICC-profiel in de Digital Photo Professional Instructiehandleiding (pag. 453).



5

Geavanceerde functies

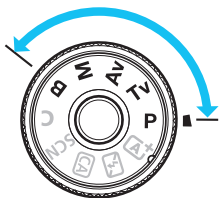

In de creatieve modi kunt u de sluitertijd en/of het diafragma aanpassen om de gewenste belichting in te stellen. Door de instellingen van de camera te wijzigen, kunt u verschillende resultaten krijgen.

- Het pictogram ☆ rechts boven de paginatitel geeft aan dat de functie alleen in de creatieve modi (**P** / **Tv** / **Av** / **M** / **B**) beschikbaar is.
- Als u de ontspanknop half indrukt en weer loslaat, worden de belichtingswaarden gedurende 4 seconden in de zoeker en op het LCD-paneel (☼4) weergegeven.
- Zie pagina 404 voor de functies die in elke opnamemodus kunnen worden ingesteld.



Zet de <LOCK>-schakelaar omlaag.

P: AE-programma

De camera stelt automatisch de sluitertijd en het diafragma in die het beste bij de helderheid van het onderwerp passen. Dit heet AE-programma.

* <P> staat voor programma.

* AE staat voor automatische belichting (Auto Exposure).



1 Stel het programmakeuzewiel in op <P>.



2 Stel scherp op het onderwerp.

- Kijk door de zoeker en richt het AF-punt op het onderwerp. Druk de ontspanknop vervolgens half in.
- ▶ Zodra er is scherpgesteld, gaat het scherpstelbevestigingslampje <●> rechtsonder in de zoeker branden (in de modus 1-beeld AF).
- ▶ De sluitertijd en de diafragma waarde worden automatisch ingesteld en weergegeven in de zoeker en op het LCD-paneel.



3 Controleer het scherm.

- Er wordt een standaardbelichting verkregen zolang de waarden voor de sluitertijd en het diafragma niet knipperen.

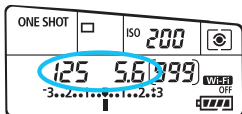

4 Maak de opname.

- Bepaal de compositie en druk de ontspanknop helemaal in.



- Wanneer de sluitertijd '30"' en het laagste f-getal knipperen, is er sprake van onderbelichting. Verhoog de ISO-snelheid of gebruik de flitser.



- Wanneer de sluitertijd '8000' en het hoogste f-getal knipperen, is er sprake van overbelichting. Verlaag de ISO-snelheid of gebruik een ND-filter (afzonderlijk verkrijgbaar) om de hoeveelheid licht die op de lens valt te verminderen.



Verschillen tussen de modi <P> en <A+>

In de modus <A+> worden veel functies, zoals de AF-bediening en de meetmethode, automatisch ingesteld om mislukte opnamen te voorkomen. U kunt slechts een beperkt aantal functies instellen. Met de modus <P> worden alleen de sluitertijd en het diafragma automatisch ingesteld. U kunt het AF-gebruik, de meetmethode en andere functies naar wens instellen (pag. 404).

Programmakeuze

- In de modus AE-programma kunt u naar wens de door de camera automatisch ingestelde combinatie van sluitertijd en diafragma (het programma) wijzigen en toch dezelfde belichting handhaven. Dit heet programmakeuze.
- Voor programmakeuze drukt u de ontspanknop half in en draait u vervolgens aan het instelwiel <☀> tot de gewenste sluitertijd of diafragmawaarde wordt weergegeven.
- Programmakeuze wordt automatisch geannuleerd als de meettimer (⌚) afloopt (de weergave van de belichtingsinstelling wordt uitgeschakeld).
- Programmakeuze kan niet worden gebruikt met flitser.

Tv: AE met sluitertijdvoorkeuze

In deze modus stelt u de sluitertijd in en stelt de camera automatisch het diafragma in om de standaardbelichting te verkrijgen die bij de helderheid van het onderwerp past. Dit heet AE met sluitertijdvoorkeuze. Een kortere sluitertijd kan de actie van een bewegend onderwerp als het ware bevroren. Een langere sluitertijd geeft een wazig effect, wat de indruk van beweging wekt.

* <Tv> staat voor Time value (tijdwaarde).



Onscherp gemaakte beweging
(lange sluitertijd: 1/30 seconde)



Bevoren actie
(korte sluitertijd: 1/2000 seconde)



- 1 Stel het programmawiel in op <Tv>.

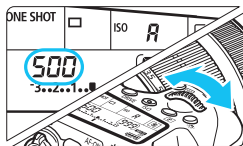

- 2 Stel de gewenste sluitertijd in.
 - Terwijl u naar het LCD-paneel kijkt, draait u aan het instelwiel <  >.

- 3 Stel scherp op het onderwerp.
 - Druk de ontspanknop half in.
 - ▶ De diafragma waarde wordt automatisch ingesteld.



- 4 Kijk in de zoeker en maak een opname.
 - Wanneer de diafragma waarde niet knippert, is er een standaardbelichting verkregen.



- Wanneer het laagste f/-getal knippert, is er sprake van onderbelichting.
Draai aan het instelwiel <  > om een langere sluitertijd in te stellen totdat de diafragma waarde niet meer knippert, of stel een hogere ISO-snelheid in.

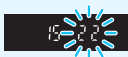

Weergegeven sluitertijd

De sluitertijden van '8000' tot '4' geven de noemer van de breuk van de sluitertijd aan. Zo geeft bijvoorbeeld '125' een sluitertijd van 1/125 seconde aan, '0"5' een sluitertijd van 0,5 seconden en '15"' een sluitertijd van 15 seconden.

Av: AE met diafragma voorkeuze

In deze modus stelt u het gewenste diafragma in en stelt de camera automatisch de sluitertijd in om de standaardbelichting te verkrijgen die past bij de helderheid van het onderwerp. Dit heet AE met diafragma voorkeuze. Bij een hoger f/getal (een kleiner diafragma) vallen de voorgrond en achtergrond meer samen binnen de acceptabele scherpte. Bij een lager f/getal (een groter diafragma) vallen de voorgrond en achtergrond daarentegen minder samen binnen de acceptabele scherpte.

* <Av> staat voor Aperture Value (diafragmaopening).



Onscherpe achtergrond
(met een laag f-getal van het diafragma: f/5.6)



Scherpe voorgrond en achtergrond
(met een hoog f-getal van het diafragma: f/32)



1 Stel het programmawiel in op <Av>.

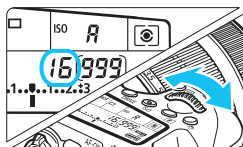

2 Stel het gewenste diafragma in.

- Terwijl u naar het LCD-paneel kijkt, draait u aan het instelwiel .

3 Stel scherp op het onderwerp.

- Druk de ontspanknop half in.
- ▶ De sluitertijd wordt automatisch ingesteld.



4 Kijk in de zoeker en maak een opname.

- Wanneer de sluitertijd niet knippert, er is een standaardbelichting verkregen.



- Als de '30"-sluittijd knippert, is er sprake van onderbelichting. Draai aan het instelwiel om een groter diafragma (lager f/getal) in te stellen totdat het knipperen van de sluitertijd stopt, of stel een hogere ISO-snelheid in.

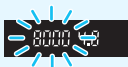

- Wanneer de sluitertijd '8000' knippert, is er sprake van overbelichting. Draai aan het instelwiel om een kleiner diafragma (hoger f/getal) in te stellen totdat het knipperen van de sluitertijd stopt, of stel een lagere ISO-snelheid in.



Weergegeven diafragmawaarde

Hoe hoger het f-getal, hoe kleiner de diafragmaopening. De weergegeven diafragma's kunnen variëren. Dit is afhankelijk van het objectief. Als er geen objectief op de camera is bevestigd, wordt '00' als diafragmawaarde weergegeven.

Scherptedieptecontrole [☆]

De diafragmaopening verandert alleen op het moment dat er een opname wordt gemaakt. Voor de rest blijft het diafragma open staan. Wanneer u via de zoeker of op het LCD-scherm naar het onderwerp kijkt, ziet u daarom een kleine scherptediepte.

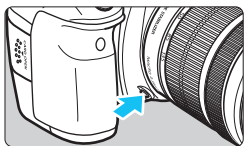

Druk op de knop voor scherptedieptecontrole om de huidige diafragma-instelling te selecteren voor het objectief en de scherptediepte te controleren (het bereik van een acceptabele scherpstelling).



- Bij een hoger f/getal vallen de voorgrond en achtergrond meer samen binnen de acceptabele scherpstelling. Hierdoor lijkt het door de zoeker echter donkerder.
- Het scherptediepte-effect is duidelijk te zien op de Live view-opname als u het diafragma wijzigt en op de knop voor scherptedieptecontrole (pag. 216) drukt.
- De belichting wordt vergrendeld (AE-vergrendeling) terwijl de knop voor scherptedieptecontrole wordt ingedrukt.

M: Handmatige belichting

In deze modus stelt u zowel de sluitertijd als het diafragma naar wens in. Raadpleeg de indicator voor het belichtingsniveau in de zoeker of gebruik een in de handel verkrijgbare belichtingsmeter om de belichting te bepalen. Deze methode heet handmatige belichting.

* <M> staat voor Manual (handmatig).



1 Stel het programmakeuzewiel in op <M>.

2 Stel de ISO-snelheid in (pag. 120).



3 Stel de sluitertijd en het diafragma in.

- Draai aan het instelwiel < > om de sluitertijd in te stellen.
- Draai aan het instelwiel < > om het diafragma in te stellen.
- Indien het niet kan worden ingesteld, zet u de <LOCK>-schakelaar omlaag en draait u aan het instelwiel < > of < >.

Markering standaardbelichting



Markering actuele belichtingsniveau

4 Stel scherp op het onderwerp.

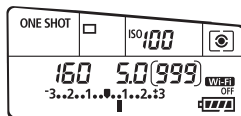

- Druk de ontspanknop half in.
- ▶ De belichtingsinstelling wordt weergegeven in de zoeker en op het LCD-paneel.
- De belichtingsniveaumarkering < > geeft aan hoe ver het huidige belichtingsniveau van het standaardbelichtingsniveau is verwijderd.



5 Stel de belichting in en maak de opname.

- Controleer de indicator voor het belichtingsniveau en stel de sluitertijd en het diafragma in.
- Wanneer de ingestelde belichting meer dan ± 3 stops van de standaardbelichting afwijkt, wordt bij het uiteinde van de indicator voor het belichtingsniveau < > of < > weergegeven.

 Als ISO Auto is ingesteld, wordt de ISO-snelheid aangepast aan de sluitertijd en het diafragma om een standaardbelichting te verkrijgen. Daardoor verkrijgt u mogelijk niet het gewenste belichtingseffect.

-  Als in [3: Auto Lighting Optimizer/3: Auto optimalisatie helderheid] <✓> bij [Uitges. in modus M of B] wordt verwijderd, kan Auto Lighting Optimizer (Auto optimalisatie helderheid) worden ingesteld in de modi <M> en (pag. 140).
- Wanneer ISO Auto is ingesteld, kunt u op de knop <✱> drukken om de ISO-snelheid te vergrendelen.
- Wanneer u op de knop <✱> drukt en vervolgens een nieuwe beeldcompositie maakt, kunt u op de belichtingsniveau-indicator (pag. 22 en 23) het verschil in het belichtingsniveau zien in vergelijking met de eerste keer dat u op de knop <✱> drukt.

De meetmethode selecteren [☆]

U kunt een van vier methoden selecteren om de helderheid van het onderwerp te meten. In de basismodi wordt meervlaksmeting automatisch ingesteld.

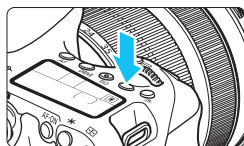



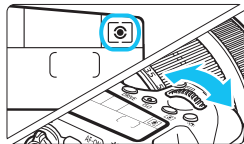

1 Druk op de knop <📷>. (🔒6)

2 Selecteer de meetmethode.

- Terwijl u naar het LCD-paneel kijkt, draait u aan het instelwiel <🔘> of <🔘>.



- : Meervlaks meting
- : Deelmeting
- : Spotmeting
- : Centrum gew. gemiddeld

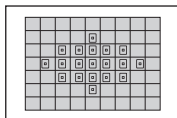

 **Meervlaks meting**

Dit is een algemene meetmethode die zelfs geschikt is voor onderwerpen met tegenlicht. De camera past de belichting automatisch aan het onderwerp aan.



Deelmeting

Deze methode is effectief wanneer de achtergrond veel helderder is dan het onderwerp (bijvoorbeeld bij tegenlicht). De lichtmeting wordt uitgevoerd in het midden en beslaat ongeveer 7,7% van het oppervlak van de zoeker.

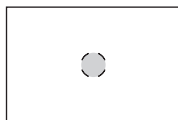







Spotmeting

Hiermee kunt u een lichtmeting uitvoeren voor een specifiek gedeelte van het onderwerp. De meting wordt uitgevoerd in het midden en beslaat ongeveer 3,0% van het oppervlak van de zoeker.



Centrum gew. gemiddeld

De meting wordt bepaald in het midden, waarna een gemiddelde voor de gehele opname wordt berekend.

-  Bij  (Meervlaks meting) wordt de belichtingsinstelling vergrendeld wanneer u de ontspanknop half indrukt en op het onderwerp hebt scherpgesteld. Bij de lichtmeetmodi  (Deelmeting),  (Spotmeting) en  (Centrum gew. gemiddeld) wordt de belichting vastgesteld op het moment dat de foto wordt gemaakt. (De belichting wordt niet vastgezet als u de ontspanknop half indrukt.)
- Wanneer  is ingesteld, kan  worden weergegeven in de zoeker (pag. 376).

Belichtingscompensatie instellen [☆]

Belichtingscompensatie wordt gebruikt om de standaardbelichting die door de camera is ingesteld lichter (langere belichting) of donkerder (kortere belichting) te maken. Belichtingscompensatie kan worden ingesteld in de opnamemodi **P/Tv/Av**. De belichtingscompensatie kan worden ingesteld op ± 5 stops met tussenstappen van 1/3 stop. De belichtingscompensatie-indicator in de zoeker en op het LCD-paneel kan de instelling echter alleen tot ± 3 stops weergeven. Als u de belichtingscompensatie op meer dan ± 3 stops wilt instellen, gebruikt u Quick Control (pag. 50) of volgt u de aanwijzingen voor [**3: Bel.comp./AEB**] op de volgende pagina.

1 Controleer de indicator voor het belichtingsniveau.

- Druk de ontspanknop half in () en controleer de belichtingsniveau-indicator.

Langere belichting voor een lichtere opname



2 Stel de waarde voor de belichtingscompensatie in.

- Draai aan het instelwiel  terwijl u in de zoeker of op het LCD-paneel kijkt.
- Indien de belichtingscompensatie niet kan worden ingesteld, zet u de schakelaar **<LOCK>** omlaag en draait u aan het instelwiel .

Kortere belichting voor een donkerdere opname



3 Maak de opname.

- Om de belichtingscompensatie te annuleren, stelt u deze weer in op .

 Wanneer [**3: Auto Lighting Optimizer/3Auto optimalisatie helderheid**] (pag. 140) is ingesteld op iets anders dan [**Deactiveren**], kan de opname nog steeds licht zijn, zelfs als er een kleinere belichtingscompensatie is ingesteld.

- De waarde voor de belichtingscompensatie blijft van toepassing, zelfs nadat u de aan-uitschakelaar op **<OFF>** hebt gezet.
- Nadat u de waarde voor de belichtingscompensatie hebt ingesteld, kunt u de schakelaar **<LOCK>** omhoog zetten om te voorkomen dat de waarde voor de belichtingscompensatie per ongeluk wordt gewijzigd.
- Indien de waarde voor belichtingscompensatie hoger is dan ± 3 stops, wordt bij het uiteinde van de indicator voor het belichtingsniveau **<◀>** of **<▶>** weergegeven.

Bracketing met automatische belichting (AEB) ☆

Als de sluitertijd of het diafragma automatisch wordt gewijzigd, wordt het belichtingsniveau voor drie opeenvolgende opnamen gewijzigd tot ongeveer 3 stops met tussenstappen van 1/3 stop. Dit heet AEB.

* AEB staat voor Auto Exposure Bracketing (bracketing met automatische belichting).





1 Selecteer [Bel.comp./AEB].

- Selecteer op het tabblad [ 3] de optie [Bel.comp./AEB] en druk op <SET>.



AEB-bereik

2 Stel het AEB-bereik in.

- Draai aan het instelwiel < > om het AEB-bereik in te stellen. Druk op de knop <◀▶> om de belichtingscompensatie voor de standaardopname in te stellen.
- Druk op <SET> om de instelling vast te leggen.
- ▶ Wanneer u het menu afsluit, worden < > en het AEB-bereik weergegeven op het LCD-paneel.

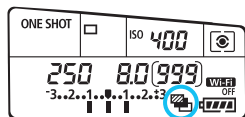

3 Maak de opname.

- De drie opnamen van de reeks worden overeenkomstig de ingestelde transportmodus in deze volgorde gemaakt: standaardbelichting, kortere belichting en langere belichting.
- AEB wordt niet automatisch geannuleerd. Om AEB te annuleren, volgt u stap 2 om de weergave van het AEB-bereik uit te schakelen.



- Tijdens bracketing met automatische belichting knippert <✳> in de zoeker en < > op het LCD-paneel.
- Als de transportmodus staat ingesteld op <□> of <□S>, moet u de ontspanknop driemaal indrukken voor elke opname. Wanneer <□H>, <□> of <□S> is ingesteld en u de ontspanknop volledig ingedrukt houdt, worden drie continuopnamen gemaakt, waarna de camera automatisch stopt met het maken van opnamen. Wanneer <ⓘ☉> of <ⓘ☉₂> is ingesteld, worden de drie reeksopnamen na elkaar gemaakt na een vertraging van 10 of 2 seconden.
- U kunt AEB instellen in combinatie met de belichtingscompensatie.
- Indien het AEB-bereik groter is dan ±3 stops, wordt bij het uiteinde van de indicator voor het belichtingsniveau <◀> of <▶> weergegeven.
- AEB kan niet worden gebruikt in combinatie met de flitser, [**Ruisond. bij meerd. opn.**], creatieve filters of bulb-belichting.
- AEB wordt automatisch geannuleerd wanneer de aan-uitschakelaar is ingesteld op <OFF> of wanneer de flitser gereed is.

* AE-vergrendeling ☆

Gebruik AE-vergrendeling wanneer het gebied waarop u wilt scherpstellen afwijkt van het lichtmetingsgebied, of wanneer u meerdere foto's wilt nemen met dezelfde belichtingsinstelling. Druk op de knop < * > om de belichting te vergrendelen, maak een nieuwe compositie en maak de opname. Dit heet AE-vergrendeling. Belichtingsvergrendeling is geschikt voor bijvoorbeeld onderwerpen met tegenlicht.

1 Stel scherp op het onderwerp.

- Druk de ontspanknop half in.
- ▶ De belichtingsinstelling wordt weergegeven.



2 Druk op de knop < * >. (⓪4)



- ▶ Het pictogram < * > licht op in de zoeker om aan te geven dat de belichtingsinstelling is vergrendeld (AE-vergrendeling).
- Telkens wanneer u op de knop < * > drukt, wordt de huidige instelling voor automatische belichting vergrendeld.



3 Bepaal de compositie opnieuw en maak de opname.

- Als u de belichtingsvergrendeling wilt behouden terwijl u nog meer opnamen maakt, houdt u de knop < * > ingedrukt en drukt u op de ontspanknop om nog een opname te maken.

Effecten van belichtingsvergrendeling

Lichtmeetmethode (pag. 165)	AF-puntselectiemethode (pag. 103-105)	
	Automatische selectie	Handmatige selectie
 *	Belichtingsvergrendeling wordt toegepast bij het AF-punt waarmee is scherpgesteld.	Belichtingsvergrendeling wordt toegepast bij het geselecteerde AF-punt.
	Belichtingsvergrendeling wordt toegepast bij het middelste AF-punt.	

* Als de focusinstellingsknop op het objectief op < MF > staat, wordt de belichtingsvergrendeling toegepast bij het middelste AF-punt.

 AE-vergrendeling is niet mogelijk bij bulb-belichting.

B: Bulb-belichting



In deze modus blijft de sluitter open zolang u de ontspanknop volledig ingedrukt houdt. Zodra u de ontspanknop loslaat, gaat de sluitter dicht. Dit heet bulb-belichting. Gebruik de instelling voor bulb-belichting voor nachtopnamen, opnamen van vuurwerk, de sterrenkundige objecten en andere opnamen waarvoor een lange belichting is vereist.

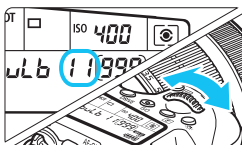

- 1 **Stel het programmakeuzewiel in op .**



- 2 **Stel het gewenste diafragma in.**

- Terwijl u naar het LCD-paneel kijkt, draait u aan het instelwiel <  > of <  >.



Verstreken belichtingstijd

- 3 **Maak de opname.**

- De belichting blijft ingesteld zolang u de ontspanknop geheel ingedrukt houdt.
- ▶ De verstreken belichtingstijd wordt weergegeven op het LCD-paneel.



- Richt de camera niet op een intense lichtbron, zoals de zon op een heldere dag of een intense kunstmatige lichtbron. Hierdoor kan schade ontstaan aan de beeldsensor of de interne onderdelen van de camera.
- Een lange belichtingstijd zorgt voor meer ruis dan gewoonlijk.
- Indien ISO Auto is ingesteld, is de ISO-snelheid ISO 400 (pag. 122).



- Als [ 4: Ruisred. lange sluitertijd] is ingesteld op [Automatisch] of [Inschakelen], wordt de ruis die wordt veroorzaakt door de lange sluitertijd verminderd (pag. 143).
- Voor bulb-belichting wordt het gebruik van een statief en een afstandsbediening (afzonderlijk verkrijgbaar, pag. 184) aanbevolen.
- U kunt ook een afstandsbediening (afzonderlijk verkrijgbaar, pag. 184) gebruiken voor bulb-belichting. Wanneer u op de overdrachtsknop van de afstandsbediening drukt, wordt de bulb-belichting onmiddellijk of na 2 seconden gestart. Druk nogmaals op de knop om de bulb-belichting te stoppen.

HDR: HDR-opnamen (High Dynamic Range) ☆

Details in de hoge lichten en in de schaduwen worden behouden, zodat er een groot dynamisch bereik wordt behaald, ook bij zeer contrastrijke scènes. HDR-opnamen zijn effectief bij het fotograferen van landschappen en stillevens.

Bij het maken van HDR-opnamen worden voor elke foto drie opnamen met verschillende belichtingstijden

(standaardbelichting, onderbelichting en overbelichting)

vastgelegd. Deze worden vervolgens automatisch samengevoegd.

De HDR-opname wordt vastgelegd als een JPEG-opname.

* HDR staat voor High Dynamic Range, oftewel groot dynamisch bereik.



1 Selecteer [HDR-modus].

- Selecteer op het tabblad [CAMERA] de optie [HDR-modus] en druk vervolgens op <[SET]>.



2 Stel [Dyn. bereik aanp.] in.

- Selecteer de gewenste instelling voor het dynamisch bereik en druk op <[SET]>.
- Wanneer u [Auto] selecteert, wordt het dynamisch bereik automatisch ingesteld, afhankelijk van het algehele kleurtoonbereik.
- Hoe hoger het getal, des te groter het dynamisch bereik.
- Om het maken van HDR-opnamen uit te schakelen, selecteert u [HDR uitsch.].

- Alleen de samengevoegde HDR-opname wordt opgeslagen. De drie opnamen die worden gebruikt om de samengevoegde HDR-opname te produceren, worden niet opgeslagen.
- U kunt RAW en RAW+JPEG niet selecteren. De HDR-modus kan niet worden ingesteld als RAW of RAW+JPEG is ingesteld.
- Indien u AEB, witbalansbracketing, meerdere opnamen of ruisonderdrukking bij meerdere opnamen instelt, of als u opnamen met bulb-belichting of een movie maakt, kan de HDR-modus niet worden ingesteld.
- De flitser wordt tijdens het maken van HDR-opnamen niet gebruikt.

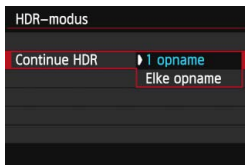

3 Stel [Continue HDR] in.

- Selecteer [**1 opname**] of [**Elke opname**] en druk vervolgens op < **SET** >.
- Met [**1 opname**] wordt het maken van HDR-opnamen automatisch geannuleerd nadat de opname is gemaakt.
- Met [**Elke opname**] blijft u HDR-opnamen maken tot de instelling in stap 2 wordt ingesteld op [**HDR uitsch.**].

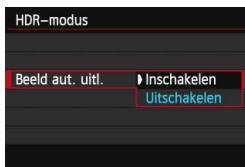

4 Stel [Beeld aut. uitl.] in.

- Selecteer [**Inschakelen**] voor het maken van opnamen vanuit de hand. Selecteer [**Uitschakelen**] wanneer u een statief gebruikt en druk op < **SET** >.

5 Maak de opname.

- Het maken van HDR-opnamen is mogelijk bij zowel opnamen met de zoeker als Live view-opnamen.
- ▶ Op het LCD-paneel wordt <**HDR**> weergegeven.
- Wanneer u de ontspanknop volledig ingedrukt houdt, worden drie opeenvolgende opnamen vastgelegd en wordt de HDR-opname op de kaart opgeslagen.

- Als u een bewegend onderwerp fotografeert, kan de beweging van het onderwerp nabebelden achterlaten en kan het gebied om het onderwerp heen donker worden.
- Om bewegingsonscherpte te voorkomen, kan de ISO-snelheid hoger worden ingesteld dan gebruikelijk.
- Als ISO vergroten is geselecteerd, kunnen geen HDR-opnamen worden gemaakt. (HDR-opnamen zijn mogelijk binnen het bereik van ISO 100 - 12800.)
- Als u HDR-opnamen maakt terwijl [**Beeld aut. uitl.**] is ingesteld op [**Inschakelen**], worden geen gegevens over de AF-puntweergave (pag. 294) en geen stofwisdata (pag. 341) aan de opname toegevoegd.
- Als [**Beeld auto. uitl.**] wordt ingesteld op [**Inschakelen**] en de HDR-opname vanuit de hand wordt gemaakt, zullen de randen van de foto's worden bijgesneden, waardoor de resolutie iets lager wordt. Als de opnamen niet goed kunnen worden uitgelijnd als gevolg van bijvoorbeeld het bewegen van de camera, dan werkt de functie voor automatische uitlijning van opnamen niet. Wanneer u opnamen maakt met zeer hoge of lage belichtingswaarden, werkt de automatische uitlijning van de opnamen mogelijk niet goed.
- Als u HDR-opnamen vanuit de hand maakt terwijl [**Beeld aut. uitl.**] is ingesteld op [**Uitschakelen**], dan worden de drie opnamen mogelijk niet correct uitgelijnd en is het HDR-effect wellicht minimaal. In dergelijke gevallen wordt het aanbevolen een statief te gebruiken.
- De automatische uitlijning van de opnamen werkt mogelijk niet goed bij zich herhalende patronen (roosters, strepen, enz.) of vlakke opnamen in één toon.
- De kleurgradatie van de lucht of witte muren wordt mogelijk niet correct gereproduceerd. De opnamen kunnen afwijkende kleuren of ruis bevatten.
- Het maken van HDR-opnamen onder tl- of led-licht kan leiden tot een onnatuurlijke kleurweergave van de verlichte gedeelten.
- Omdat de opnamen bij HDR-opname worden samengevoegd, duurt het vastleggen van de HDR-opname op de kaart langer dan bij normale opnamen. Tijdens de verwerking van de opnamen wordt '**buSY**' weergegeven in de zoeker en op het LCD-scherm en kunt u geen nieuwe opnamen maken totdat het verwerkingsproces is voltooid.
- In de HDR-modus kunt u geen opties instellen die in het cameramenu grijs worden weergegeven. Indien u HDR-modus instelt, worden de Auto Lighting Optimizer (Auto optimalisatie helderheid), lichte tonen prioriteit en belichtingssimulatie ingesteld op [**Uitschakelen**] voor de opname.

Meervoudige belichting [☆]

U kunt twee tot negen opnamen met verschillende belichtingen laten samenvoegen tot één opname. Als u in de Live view-modus (pag. 215) opnamen met meervoudige belichting maakt, kunt u zien hoe de afzonderlijke opnamen met verschillende belichtingen worden samengevoegd tijdens het fotograferen.



1 Selecteer [Meerdere opnames].

- Selecteer op het tabblad [4] de optie [Meerdere opnames] en druk vervolgens op <SET>.

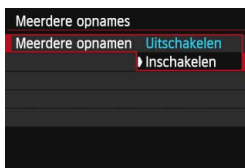

2 Stel [Meerdere opnamen] in.

- Selecteer [Inschakelen] en druk vervolgens op <SET>.
- Om te stoppen met het maken van opnamen met meervoudige belichting, selecteert u [Uitschakelen].



- Bij continue opnamen is de opnamesnelheid aanzienlijk hoger.
- Als u reeksopnamen met automatische witbalans, Ruisonderdrukking bij meerdere opnamen of de HDR-modus instelt of als u een movie opneemt, kan opnamen met meervoudige belichting niet worden ingesteld.
- Wanneer er gebruik wordt gemaakt van de Wi-Fi-functie, kan opname met meervoudige belichting niet worden ingesteld.
- Tijdens het maken van opnamen met meervoudige belichting zijn Auto Lighting Optimizer (Auto optimalisatie helderheid), Lichte tonen prioriteit, Correctie helderheid randen en Chromatische correctie uitgeschakeld.
- De opnamekwaliteit, ISO-snelheid, beeldstijl, hoge ISO-ruisreductie, kleurruimte, enzovoort, die u voor de eerste afzonderlijke belichting hebt ingesteld, zullen ook worden toegepast voor de volgende belichtingen.
- Als de beeldstijl wordt ingesteld op [Auto], wordt de beeldstijl [Standaard] ingesteld voor het maken van de opnamen.

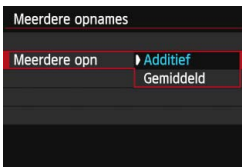

3 Stel [Meerdere opn] in.

- Selecteer de gewenste methode voor de meervoudige belichting en druk op <SET>.

• Additief

Iedere afzonderlijke belichting wordt cumulatief toegevoegd. Op basis van het [Aantal opnames] moet u een negatieve belichtingscompensatie instellen. Raadpleeg de onderstaande richtlijnen voor het instellen van een negatieve belichtingscompensatie.

Richtlijnen voor het instellen van de belichtingscompensatie voor meervoudige belichting

Twee belichtingen: -1 stop, drie belichtingen: -1,5 stop, vier belichtingen: -2 stops



Indien [Additief] is ingesteld, kan de opname die tijdens het fotograferen wordt weergegeven ruis vertonen. Wanneer u het ingestelde aantal opnamen hebt gemaakt, wordt de ruisreductie toegepast en zal de definitieve opname met meervoudige belichting minder ruis vertonen.

• Gemiddeld

Op basis van het [Aantal opnames] wordt een negatieve belichtingscompensatie automatisch ingesteld als u opnamen maakt met meervoudige belichting. Als u meerdere opnamen met meervoudige belichting maakt van dezelfde scène, wordt de belichting van de achtergrond van het onderwerp automatisch geregeld om een standaardbelichting te verkrijgen.



4 Stel het [Aantal opnames] in.

- Druk op de knop <▲▼> om het aantal belichtingen te selecteren en druk vervolgens op <SET>.
- U kunt 2 t/m 9 belichtingen instellen.

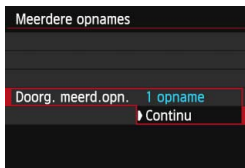

5 Stel [Doorg. meerd.opn.] in.

- Selecteer [**1 opname**] of [**Continu**] en druk vervolgens op <SET>.
- Met [**1 opname**] wordt het maken van opnamen met meervoudige belichting automatisch geannuleerd nadat de opname is gemaakt.
- Met [**Continu**] blijft u opnamen met meervoudige belichting maken tot de instelling in stap 2 wordt ingesteld op [**Uitschakelen**].

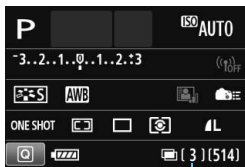

Aantal resterende opnamen



6 Maak de eerste opname.

- ▶ De opname wordt weergegeven.
- ▶ Het pictogram <[]> knippert.
- Het aantal resterende belichtingen wordt tussen rechte haken [] weergegeven in de zoeker of op het scherm.
- Wanneer u op de knop <[]> drukt, kunt u de vastgelegde opname bekijken (pag. 180).

7 Maak opeenvolgende opnamen.

- ▶ Vastgelegde opnamen worden over de voorgaande opnamen weergegeven.
- Bij Live view-opnamen worden de tot dan toe samengevoegde opnamen met meervoudige belichting weergegeven. Als u op de knop <INFO.> drukt, wordt alleen de Live view-opname weergegeven.
- Nadat u het ingestelde aantal opnamen hebt gemaakt, wordt het maken van opnamen met meervoudige belichting beëindigd. Bij continuopnamen stopt het maken van opnamen nadat u met de ontspanknop ingedrukt het ingestelde aantal opnamen hebt gemaakt.

-  Alleen de samengevoegde opname met meervoudige belichting wordt opgeslagen. De opnamen die zijn gemaakt in stappen 6 en 7 voor de opname met meervoudige belichting, worden niet opgeslagen.
- Bij meervoudige belichting geldt: hoe meer belichtingen er plaatsvinden, hoe groter de kans is op ruis, afwijkende kleuren en strepen in de opnamen. Aangezien er bij hogere ISO-snelheden meer ruis optreedt, wordt aanbevolen opnamen te maken met een lage ISO-snelheid.
- Als [**Additief**] is ingesteld, neemt de opnameverwerking na het maken van opnamen met meervoudige belichting enige tijd in beslag. (De lees-/schrijfindicator brandt langer dan gewoonlijk.)
- Indien u Live view-opnamen maakt terwijl [**Additief**] is ingesteld, stopt de Live view-functie automatisch wanneer u klaar bent met het maken van opnamen met meervoudige belichting.
- In stap 7 wijkt de helderheid en ruis van de opname met meervoudige belichting die wordt weergegeven tijdens het maken van Live view-opnamen af van de definitieve, vastgelegde opname met meervoudige belichting.
- Als de aan/uit-schakelaar wordt ingesteld op <OFF>, de batterij wordt vervangen of als u overschakelt op movie-opnamen nadat u het aantal opnamen met meervoudige belichting hebt ingesteld, wordt het maken van opnamen met meervoudige belichting geannuleerd.
- Als u overschakelt op een basismodus of op <C>, wordt het maken van opnamen met meervoudige belichting beëindigd.
- Tijdens het maken van opnamen met meervoudige belichting of wanneer deze optie wordt ingesteld, kunt u de functies die grijs worden weergegeven in het cameramenu niet gebruiken.
- Wanneer u de camera met een pc of printer verbindt, kunt u geen opnamen met meervoudige belichting maken.

 U kunt op de knop <> drukken om de tot dan toe gemaakte opnamen met meervoudige belichting te bekijken of om de laatste afzonderlijke opname (pag. 180) te verwijderen.

Opnamen met meervoudige belichting samenvoegen met een opname die al op de kaart is opgeslagen

U kunt een opname die is vastgelegd op de kaart selecteren als de eerste afzonderlijke opname. Het origineel van de geselecteerde opname blijft intact.

U kunt alleen RAW-opnamen selecteren. U kunt geen M RAW/S RAW- of JPEG-opnamen selecteren.

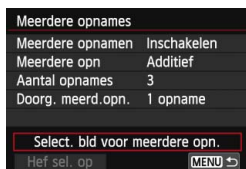

1 Selecteer [Select. bld voor meerdere opn.].

- Selecteer [Select. bld voor meerdere opn.] en druk vervolgens op <GET>.
- ▶ De opnamen op de kaart worden weergegeven.

2 Selecteer een opname.

- Draai aan het instelwiel <◉> om de opname te selecteren die als eerste afzonderlijke opname moet worden gebruikt en druk vervolgens op <GET>.
- Selecteer [OK].
- ▶ Het bestandsnummer van de geselecteerde opname wordt onder in het scherm weergegeven.

3 Maak de opname.

- Wanneer u de eerste opname selecteert, wordt het aantal resterende opnamen dat is ingesteld bij [Aantal opnames] met 1 verlaagd. Bijvoorbeeld: als [Aantal opnames] is ingesteld op 3, kunt u twee opnamen maken.



- Opnamen die zijn gemaakt met Lichte tonen prioriteit ingesteld op [Inschakelen] en opnamen waarbij de beeldverhouding niet is ingesteld op 3:2 (pag. 229) kunnen niet als de eerste afzonderlijke opname worden geselecteerd.
- Auto Lighting Optimizer (Auto optimalisatie helderheid), Correctie helderheid randen en Chromatische correctie zijn uitgeschakeld, ongeacht de instellingen van de RAW-opname die werd geselecteerd als eerste opname.
- De ISO-snelheid, beeldstijl, hoge ISO-ruisreductie, kleurruimte, enzovoort, die zijn ingesteld voor de eerste RAW-opname zullen ook worden toegepast voor de volgende opnamen.
- Als de beeldstijl van de eerste RAW-opname wordt ingesteld op [Auto], wordt de beeldstijl [Standaard] ingesteld voor de volgende opnamen.
- U kunt geen opname selecteren die met een andere camera is gemaakt.

- U kunt bij het maken van opnamen met meervoudige belichting ook een **RAW**-opname selecteren als eerste afzonderlijke opname.
- Als u [**Hef sel. op**] selecteert, wordt de geselecteerde opname geannuleerd.

Meervoudige belichting controleren en verwijderen tijdens het fotograferen

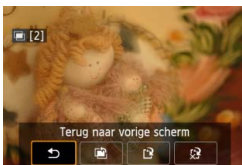

U kunt voordat u het ingestelde aantal opnamen hebt gemaakt op de knop <▶> drukken om de tot dan toe samengevoegde opname met meervoudige belichting te bekijken. U kunt de belichting en de weergave controleren. Als u op de knop <🗑> drukt, worden de bewerkingen weergegeven die u kunt uitvoeren tijdens het maken van opnamen met meervoudige belichting.

Bewerking	Omschrijving
↶ Terug naar vorige scherm	De bewerkingen verdwijnen en het scherm waar u was voordat u op de knop <🗑> drukte, verschijnt weer.
🗑 Laatste beeld ongedaan maken	Verwijdert de laatste opname die u hebt gemaakt (wanneer u een nieuwe opname maakt). Het aantal resterende opnamen wordt met 1 verhoogd.
📁 Opslaan en afsluiten	De opnamen tot nu toe worden samengevoegd en opgeslagen als een opname met meervoudige belichting.
🔒 Afsluiten zonder opslaan	Opname met meervoudige belichting wordt afgesloten zonder dat de opnamen worden opgeslagen.

- Tijdens het maken van opnamen met meervoudige belichting kunt u alleen opnamen met meervoudige belichting weergeven.

? Veelgestelde vragen

• Zijn er beperkingen ten aanzien van de opnamekwaliteit?

Alle instellingen voor opnamekwaliteit kunnen worden geselecteerd voor JPEG-opnamen. Als **M RAW** of **S RAW** wordt ingesteld, wordt de samengevoegde opname met meervoudige belichting een **RAW**-opname.

Instelling voor opnamekwaliteit	Samengevoegde opname met meervoudige belichting
JPEG	JPEG
RAW	RAW
M RAW / S RAW	RAW
RAW +JPEG	RAW +JPEG
M RAW / S RAW +JPEG	RAW +JPEG

• Kan ik opnamen samenvoegen die al op de kaart staan?

Met [**Select. bld voor meerdere opn.**] kunt u de eerste afzonderlijke opname selecteren uit de opnamen die op de kaart zijn vastgelegd (pag. 179). Het samenvoegen van meerdere opnamen die al op de kaart zijn vastgelegd, is niet mogelijk.

• Is meervoudige belichting mogelijk bij het maken van Live view-opnamen?

Het maken van opnamen met meervoudige belichting is ook mogelijk bij Live view-opnamen (pag. 215). Let op dat [**1: Aspect ratio**] wordt ingesteld op [**3:2**].

• Is automatisch uitschakelen mogelijk tijdens het maken van opnamen met meervoudige belichting?



Als [**2: Uitschakelen**] niet is ingesteld op [**Deactiveren**] schakelt de camera automatisch uit na 30 minuten inactiviteit. Als de camera automatisch uitschakelt, stopt het maken van opnamen met meervoudige belichting en worden de instellingen die daarop betrekking hebben, geannuleerd.

Voordat u start met het maken van opnamen met meervoudige belichting, wordt de functie voor automatisch uitschakelen actief volgens de instelling hiervoor op de camera. Ook worden de instellingen voor opnamen met meervoudige opnamen geannuleerd.

Spiegel opklappen [☆]

Hoewel het gebruik van de zelfontspanner of afstandsbediening bewegingsonscherpte kan voorkomen, kan het bij gebruik van een superteleobjectief of het maken van close-ups (macrofotografie) ook helpen om de spiegel op te klappen en zo te voorkomen dat de camera trilt vanwege de opklappende spiegel.

1 Stel [Spiegel opklappen] in op [Inschakelen].

- Selecteer op het tabblad [ 2] de optie [Spiegel opklappen] en druk vervolgens op < >.
- Selecteer [Inschakelen] en druk vervolgens op < >.

2 Stel scherp op het onderwerp en druk vervolgens de ontspanknop helemaal in.

- ▶ De spiegel wordt opgeklapt.

3 Druk de ontspanknop nogmaals helemaal in.

- ▶ De opname wordt gemaakt en de spiegel wordt weer naar beneden geklapt.

- Bij zeer fel licht, bijvoorbeeld op het strand of tijdens het skiën op een zonnige dag, kunt u de opname het beste meteen na het opklappen van de spiegel maken.
- Richt de camera niet op een intense lichtbron, zoals de zon op een heldere dag of een intense kunstmatige lichtbron. Hierdoor kan schade ontstaan aan de beeldsensor of de interne onderdelen van de camera.
- Als u de zelfontspanner en bulb-belichting gebruikt in combinatie met de spiegelopklapfunctie, moet u de ontspanknop volledig ingedrukt blijven houden (gedurende de vertragingstijd van de zelfontspanner en de bulb-belichtingstijd). Als u de ontspanknop loslaat tijdens het aftellen van de zelfontspanner, klinkt er een geluid dat aangeeft dat de ontspanknop is losgelaten, maar wordt er geen opname gemaakt.
- Tijdens het opklappen van de spiegel zijn opname-instellingen, menugebruik, enzovoort, uitgeschakeld.

- Zelfs als de transportmodus is ingesteld op continuopnamen, wordt er maar één opname gemaakt.
- U kunt ook de zelfontspanner gebruiken in combinatie met het opklappen van de spiegel.
- Als er 30 seconden verstrijken nadat de spiegel is opgeklapt, klapt deze weer automatisch omlaag. Als u de ontspanknop nogmaals helemaal indrukt, wordt de spiegel opnieuw opgeklapt.
- Voor het opklappen van de spiegel wordt het gebruik van de afstandsbediening RS-60E3 (afzonderlijk verkrijgbaar) aanbevolen (pag. 184).
- U kunt ook een andere afstandsbediening gebruiken (afzonderlijk verkrijgbaar, pag. 184). Het is raadzaam om de afstandsbediening in te stellen op een vertraging van 2 seconden.

De oculairdop gebruiken

Als u de zelfontspanner, bulb of afstandsbediening gebruikt en niet door de zoeker kijkt, kan het zijn dat er licht in de zoeker valt waardoor de opname er donker uitziet. Om dit te voorkomen, gebruikt u de oculairdop (pag. 27) die aan de draagriem van de camera is bevestigd. U hoeft de oculairdop niet te bevestigen voor Live view-opnamen en movie-opnamen.

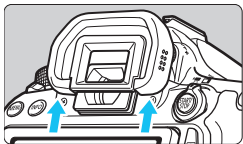

1 Verwijder de oogschelp.

- Duw de onderkant van de oogschelp omhoog om deze te verwijderen.

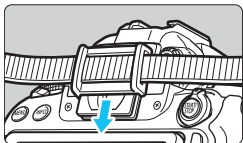

2 Bevestig de oculairdop.

- Schuif de oculairdop omlaag in de oculairgleuf om de dop te bevestigen.
- Nadat u de opname hebt gemaakt, verwijdert u de oculairdop en bevestigt u de oogschelp.

Een afstandsbediening gebruiken

U kunt afstandsbediening RS-60E3 (afzonderlijk verkrijgbaar) op de camera aansluiten en gebruiken om opnamen te maken (pag. 416). Raadpleeg de instructiehandleiding van de afstandsbediening voor gedetailleerde instructies.

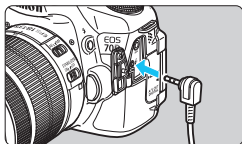

- 1** Open het aansluitingenklepje.
- 2** Sluit de stekker aan op de aansluiting voor de afstandsbediening.

Opnamen maken met de afstandsbediening



Met de afstandsbediening RC-6 (afzonderlijk verkrijgbaar) kunt u opnamen maken tot op een afstand van circa 5 meter van de camera. U kunt de opname direct maken of na een vertraging van twee seconden.

U kunt ook de afstandsbediening RC-1 of RC-5 gebruiken.

- 1** Stel scherp op het onderwerp.
- 2** Zet de focusinstellingsknop op het objectief op <MF>.
 - U kunt ook opnamen maken met <AF>.
- 3** Druk op de knop <DRIVE>. (ⓘ6)

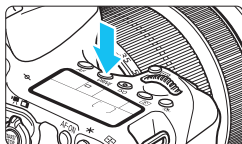



4 Selecteer de zelfontspanner.

- Kijk naar het LCD-paneel en draai aan het instelwiel om of te selecteren.

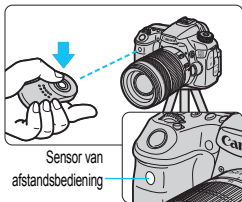

5 Druk op de verzendknop van de afstandsbediening.

- Richt de afstandsbediening op de sensor voor de afstandsbediening op de camera en druk op de verzendknop.
- ▶ Het lampje van de zelfontspanner begint te branden en de opname wordt gemaakt.



- TL- of ledverlichting kan ertoe leiden dat de camera niet goed functioneert doordat de sluitser onbedoeld wordt geactiveerd. Houd de camera uit de buurt van dergelijke lichtbronnen.
- Als u een afstandsbediening voor een tv op de camera richt en op de knoppen drukt, kan het gebeuren dat de sluitser wordt geactiveerd.



Opnamen maken met afstandsbediening is ook mogelijk met apparaten zoals een Speedlite uit de EX-serie die is uitgerust met een functie voor ontspanning op afstand.



6

Opnamen maken met de flitser

In dit hoofdstuk wordt uitgelegd hoe u de ingebouwde flitser en externe Speedlites (EX-serie, afzonderlijk verkrijgbaar) gebruikt, hoe u de flitserinstellingen in het menu opgeeft en hoe u de ingebouwde flitser kunt gebruiken voor opnamen met draadloze flitsers.



De flitser kan niet worden gebruikt in combinatie met movie-opnamen. (Deze werkt dan niet.)

⚡ De ingebouwde flitser gebruiken

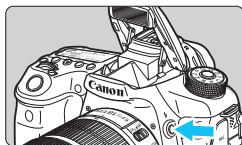

In de creatieve modi drukt u op de knop <⚡> om de ingebouwde flitser omhoog te klappen. Als u de flitser wilt inklappen, duwt u de flitser met uw vingers naar beneden.

In de basismodi (behalve de modi <📷> <📷> <📷> en <📷>), komt de ingebouwde flitser bij weinig licht of tegenlicht omhoog om automatisch te flitsen.

In de modi <A+> <CA> <📷> <📷> <📷> <📷> kunt u kiezen of u de flitser wel of niet wilt gebruiken.

De onderstaande tabel geeft de instellingen weer voor de sluitertijd en het diafragma die met de flitser worden gebruikt.

Opnamemodus	Sluitertijd	Diafragma
	Automatisch ingesteld	Automatisch ingesteld
P	Automatisch ingesteld (1/250 - 1/60 sec.)	Automatisch ingesteld
Tv	Handmatig ingesteld (1/250 - 30 sec.)	Automatisch ingesteld
Av	Automatisch ingesteld (1/250 - 30 sec.)	Handmatig ingesteld
M	Handmatig ingesteld (1/250 - 30 sec.)	Handmatig ingesteld
B	De belichting wordt voortdurend bijgesteld wanneer u de ontspanknop indrukt.	Handmatig ingesteld



Flitsfotografie in de modus <Av>

Om de juiste flitsbelichting te verkrijgen, wordt het flitsvermogen automatisch (automatische flitsbelichting) op het handmatig ingestelde diafragma afgestemd. De sluitertijd wordt automatisch ingesteld tussen 1/250 en 30 seconden, afhankelijk van de lichtomstandigheden.

Bij weinig licht wordt het hoofdonderwerp belicht met de automatische flitser. De achtergrond wordt belicht met de automatisch ingestelde langere sluitertijd. Zowel het onderwerp als de achtergrond zien er goed belicht uit (automatische lange flitssynchronisatietijd). Wanneer u de camera in de hand houdt, dient u deze goed stil te houden om bewegingsonscherpte te voorkomen. U wordt aangeraden een statief te gebruiken.

Als u een lange sluitertijd wilt voorkomen, stelt u in in **[📷 2: Flitsbesturing]** de optie **[Flitssync.snelheid AV-modus]** in op **[1/250-1/60 sec. auto]** of **[1/250 sec. (vast)]** (pag. 196).

Effectief bereik van ingebouwde flitser [bij benadering in meters]

ISO-snelheid	EF-S 18-55mm f/3.5-5.6 IS STM EF-S 18-135mm f/3.5-5.6 IS STM EF-S 18-200mm f/3.5-5.6 IS	
	Groothoek: f/3.5	Tele: f/5.6
100	1-3.4	1-2.1
200	1-4.8	1-3.0
400	1-6.9	1-4.3
800	1.2-9.7	1-6.1
1600	1.7-13.7	1.1-8.6
3200	2.4-19.4	1.5-12.1
6400	3.4-27.4	2.1-17.1
12800	4.8-38.8	3.0-24.2
H (25600)	6.9-54.9	4.3-34.3



- Verwijder de zonnekap van het objectief en houd minstens 1 meter afstand van het onderwerp.
- Als een lenskap op het objectief is bevestigd of als u te dicht bij het onderwerp staat, kan de onderzijde van de opname er donker uitzien doordat de flitser wordt belemmerd.



Als u een superteleobjectief of een objectief met een grote lensopening gebruikt en de onderkant van het beeld donker oogt, kunt u het beste een externe Speedlite (afzonderlijk verkrijgbaar, pag. 193) gebruiken.

MENU Rode-ogencorrectie gebruiken

Het rode-ogeneffect kan worden geminimaliseerd of voorkomen als u bij flitsfoto's de rode-ogencorrectielamp gebruikt.

Rode-ogencorrectie kan in iedere opnamemodus worden ingesteld, behalve in en .



1 Selecteer [R.ogen Aan/Uit].

- Selecteer op tabblad [📷2] de optie [R.ogen Aan/Uit] en druk vervolgens op .

2 Selecteer [Inschakelen].

- Selecteer [Inschakelen] en druk vervolgens op .
- Als u de ontspanknop half indrukt wanneer u opnamen maakt met de flitser, gaat het rode-ogencorrectielampje branden.

- Rode-ogencorrectie is het effectiefst als het onderwerp naar het rode-ogencorrectielampje kijkt in een goed verlichte ruimte of wanneer u dicht bij het onderwerp staat.
- Wanneer u de ontspanknop half indrukt, wordt de schaalweergave onder in de zoeker kleiner waarna hij wordt uitgeschakeld. Voor het beste resultaat maakt u de opname nadat deze schaalweergave is uitgeschakeld.
- De effectiviteit van de rode-ogencorrectie is afhankelijk van het onderwerp.



⚡ Flitsbelichtingscompensatie ☆

Stel de flitsbelichtingscompensatie in wanneer de belichting van het onderwerp anders uitvalt dan gewenst. U kunt de flitsbelichtingscompensatie instellen op maximaal ongeveer 3 stops met tussenstappen van 1/3 stop.

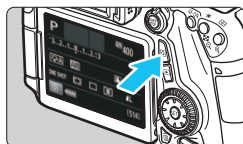

1 Druk op de knop . (📷10)

- ▶ Het scherm Snel instellen wordt weergegeven.

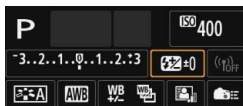

2 Selecteer [⚡*].

- Druk op de toetsen <▲▼> en <◀▶> om [⚡*] te selecteren en druk vervolgens op <SET>.
- ▶ Het scherm voor de flitsbelichtingscompensatie wordt weergegeven.



3 Stel de waarde voor de belichtingscompensatie in.

- Draai het instelwiel <⊙> of <⊙> naar rechts om de flitsbelichting helderder te maken (meer flitslicht). Of draai het instelwiel <⊙> of <⊙> naar links om de flitsbelichting donkerder te maken (minder flitslicht).
- ▶ Wanneer u de ontspanknop half indrukt, wordt het pictogram <⚡*> weergegeven in de zoeker.
- Nadat u een opname hebt gemaakt, voert u stap 1 t/m 3 uit om de waarde voor de flitsbelichtingscompensatie terug te zetten op nul.



- Wanneer [📷3: Auto Lighting Optimizer/📷3: Auto optimalisatie helderheid] (pag. 140) is ingesteld op iets anders dan [Deactiveren], kan de opname nog steeds licht zijn, zelfs als er een kleinere belichtingscompensatie of kleinere flitsbelichtingscompensatie is ingesteld.
- Als flitsbelichtingscompensatie op een externe Speedlite (afzonderlijk verkrijgbaar, pag 193) is ingesteld, kunt u de flitsbelichtingscompensatie niet op de camera instellen (met Snel instellen of instellingen voor externe flitsfunctie). Als de flitsbelichtingscompensatie met zowel de camera als de Speedlite is ingesteld, heeft de instelling van de Speedlite voorrang op die van de camera.



- De waarde voor de belichtingscompensatie blijft van toepassing, zelfs nadat u de aan-uitschakelaar op <OFF> hebt gezet.
- U kunt de flitsbelichtingscompensatie ook instellen met de optie [Func.inst. int. flitser] onder [📷2: Flitsbesturing] (pag. 195).
- De camera kan ook worden gebruikt om de flitsbelichtingscompensatie van de externe Speedlite net zo in te stellen als voor de ingebouwde flitser.

✳ FE-vergrendeling ☆

Met FE-vergrendeling (Flash Exposure, flitsbelichting) meet en vergrendelt u de juiste flitsbelichting voor het gewenste gedeelte van het onderwerp in het kader.

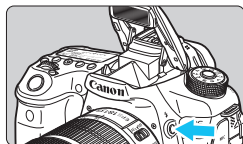

1 Druk op de knop <⚡>.

- ▶ De ingebouwde flitser wordt omhoog geklapt.
- Druk de ontspanknop half in en kijk in de zoeker of het pictogram <⚡> brandt.



2 Stel scherp op het onderwerp.



3 Druk op de knop <✳>. (⊙16)

- Richt het midden van de zoeker op het onderwerp waarvoor de flitsbelichting moet worden vergrendeld en druk vervolgens op de knop <✳>.
- ▶ De flitser flitst kort voor, waarna het benodigde flitsvermogen wordt berekend en opgeslagen in het geheugen.
- ▶ In de zoeker wordt 'FEL' kort weergegeven en <⚡*> licht op.
- Elke keer dat u op de knop <✳> drukt, wordt er voorgeflitst waarna het benodigde flitsvermogen wordt berekend en opgeslagen in het geheugen.



4 Maak de opname.

- Bepaal de compositie en druk de ontspanknop helemaal in.
- ▶ De flitser gaat af wanneer de foto wordt gemaakt.



- Als het onderwerp zich te ver weg en buiten het effectieve bereik van de flitser bevindt, gaat het pictogram <⚡> knipperen. Ga dichterbij het onderwerp staan en herhaal de stappen 2 t/m 4.
- De flitsbelichtingsvergrendeling (FE-vergrendeling) kan niet worden gebruikt bij Live view-opnamen.

⚡ Een externe Speedlite gebruiken

EOS-Speedlites uit de EX-serie

Flitsfotografie met een Speedlite uit de EX-serie (afzonderlijk verkrijgbaar) is net zo eenvoudig als met de ingebouwde flitser.

Raadpleeg de instructiehandleiding van de Speedlite uit de EX-serie voor gedetailleerde instructies. Deze camera is een camera van het type A en daarom geschikt voor alle functies van Speedlites uit de EX-serie.

Zie pagina 195-202 voor informatie over het instellen van de flitsfuncties en persoonlijke voorkeuzen voor de flitser via het menu van de camera.



Speedlites voor op de cameraschoen



Macro Lites

- **Flitsbelichtingscompensatie**

U kunt de flitsbelichtingscompensatie instellen op het scherm Snel instellen (pag. 50) of via [**Func.inst. externe flitser**] op het tabblad [**📷2: Flitsbesturing**] (pag. 199). Op het scherm Snel instellen kunt u flitsbelichtingscompensatie op dezelfde manier instellen als voor de ingebouwde flitser. Zie pagina 190.

- **Flitsbelichtingsvergrendeling**

Stel flitsbelichtingsvergrendeling op dezelfde manier in als voor de ingebouwde flitser. Zie stap 2 t/m 4 op de vorige pagina.



Indien de camera moeite heeft met automatisch scherpstellen, kan de externe Speedlite indien nodig automatisch het AF-hulplicht activeren.

Canon Speedlites die niet tot de EX-serie behoren

- Wanneer Speedlites uit de EZ-, E-, EG-, ML- en TL-serie worden ingesteld op de automatische A-TTL- of TTL-flitsmodus, werkt de flitser alleen op volledig vermogen.

Stel de opnamemodus van de camera in op <M> (handmatige belichting) of <Av> (AE met diafragmavoorkeuze) en pas de diafragma-instelling aan voordat u de opname maakt.

- Als u een Speedlite gebruikt die over een modus voor handmatig flitsen beschikt, maakt u de opname in de modus voor handmatig flitsen.

Flitsers van een ander merk dan Canon gebruiken

Synchronisatiesnelheid

De synchronisatiesnelheid met compacte flitsers van andere merken is 1/250 seconde of langzamer. Met grote studioflitsapparatuur dient u de flitssynchronisatie eerst te testen voordat u opnamen maakt met de synchronisatiesnelheid ingesteld tussen circa 1/60 en 1/30 seconde. Dit is nodig omdat het flitslicht bij dergelijke apparatuur langer duurt dan bij compacte flitsers en kan variëren op basis van het model.

Live view-opnamen: waarschuwing

Als u voor Live view-opnamen een flitser gebruikt van een ander merk dan Canon, stelt u [ **2: Stille LV-opname**] in op [**Uitschakelen**] (pag. 231). De flitser werkt niet als deze optie is ingesteld op [**Modus 1**] of [**Modus 2**].

- De camera werkt mogelijk niet goed als deze wordt gebruikt in combinatie met een flitser of flitsaccessoire van een ander merk.
- Plaats geen hogespanningsflitser op de flitsschoen van de camera. Deze werkt dan mogelijk niet.

MENU De flitser instellen ☆

Bij gebruik van de ingebouwde flitser of een Speedlite uit de EX-serie die compatibel is met de flitsfunctie-instellingen, kunt u het menuscherm van de camera gebruiken om de functies en persoonlijke voorkeuzen van de Speedlite in te stellen. **Als u een externe Speedlite gebruikt, bevestigt u deze op de camera en schakelt u de Speedlite in voordat u begint met deze instellingen.**

Zie de instructiehandleiding van de externe Speedlite voor meer informatie over flitsfuncties van de Speedlite.



1 Selecteer [Flitsbesturing].

- Selecteer op het tabblad [2] de optie [Flitsbesturing] en druk vervolgens op <SET>.
- ▶ Het scherm voor flitsbesturing wordt weergegeven.

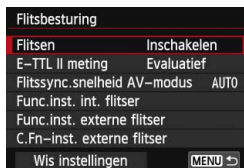

2 Selecteer de gewenste optie.

- Selecteer de optie die u wilt instellen en druk op <SET>.

Flitsen

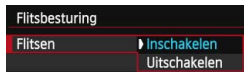

Om flitsfotografie in te schakelen stelt u [Inschakelen] in. Als u alleen het AF-hulplicht wilt gebruiken, stelt u [Uitschakelen] in.

E-TTL II-flitslichtmeting

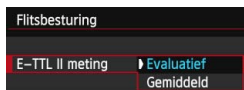

Voor normale flitsbelichtingen stelt u deze optie in op [Evaluatief]. Als [Gemiddeld] is ingesteld, wordt het gemiddelde van de gehele gemeten scène berekend. Het kan nodig zijn om flitsbelichtingscompensatie te gebruiken. Deze instelling is voor geavanceerde gebruikers.

Flitssynchronisatiesnelheid in AV-modus

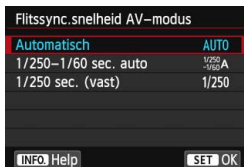

U kunt de flitssynchronisatiesnelheid voor flitsfotografie instellen in de modus AE met diafragmavoork. (**Av**).

- **AUTO: Automatisch**

De flitssynchronisatiesnelheid wordt automatisch ingesteld binnen een bereik van 1/250 en 30 seconden afhankelijk van de lichtomstandigheden. Ook snelle synchronisatie kan worden gebruikt.

- ^{1/250}/_{-1/60} **A: 1/250-1/60 sec. auto**

Voorkomt dat er een lange sluitertijd wordt ingesteld bij weinig licht. Dit is geschikt voor het voorkomen van onscherpe opnamen. De achtergrond kan er echter donker uitzien, terwijl het onderwerp goed door de flitser wordt belicht.

- **1/250: 1/250 sec. (vast)**

De flitssynchronisatiesnelheid wordt vast ingesteld op 1/250 seconde. Hiermee kunt u onscherpe opnamen effectiever voorkomen dan met instelling [1/250-1/60 sec. auto]. In slechte lichtomstandigheden wordt de achtergrond echter wel donkerder dan met instelling [1/250-1/60 sec. auto].

 Als [1/250-1/60 sec. auto] of [1/250 sec. (vast)] is ingesteld, is in de modus <Av> snelle synchronisatie met de externe Speedlite niet mogelijk.

Funcie-instellingen ingebouwde flitser

● Flitsmodus

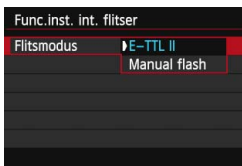

Stel deze optie normaliter in op **[E-TTL II]**. Hierdoor kan er met de ingebouwde flitser met automatische belichting worden gefotografeerd.

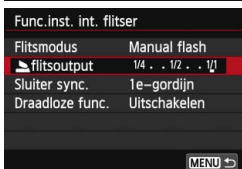

Als u de flitssterkte handmatig wilt instellen, selecteert u **[Manual Flash]**. Selecteer **[flitsoutput]** en stel voordat u gaat fotograferen de flitssterkte in tussen 1/1 en 1/128 (in stappen van 1/3-stop).

● Sluiter sync.

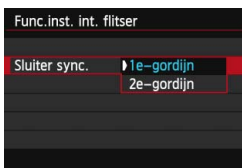

Stel deze optie normaliter in op **[1e-gordijn]** zodat er direct na de belichting wordt geflitst.

Als **[2e-gordijn]** wordt ingesteld, wordt er vlak voordat de sluiter dichtgaat geflitst. Wanneer dit wordt gecombineerd met een lange sluitertijd, kunt u een lichtspoor maken. Denk hierbij bijvoorbeeld aan de koplampen van een auto 's avonds. Met Synchronisatie 2e gordijn wordt er twee keer geflitst: een keer wanneer u de ontspanknop helemaal indrukt en een tweede keer vlak voor het einde van de belichting.



Stel tijdens het gebruik van 2e-gordijnsynchronisatie de sluitertijd in op 1/25 seconde of langer. Als de sluitertijd is ingesteld op 1/30 seconde of korter, zal 1e-gordijnsynchronisatie worden gebruikt, zelfs wanneer **[2e-gordijn]** is ingesteld.

● Flitsbelichtingscompensatie



Dezelfde instelling als bij stap 3 van 'Flitsbelichtingscompensatie' op pagina 190 kan worden gebruikt.

● Draadloze functies

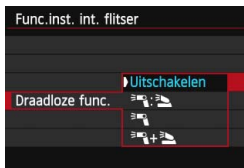

Met draadloze-flitsfotografie (via optische transmissie) kunt u met de ingebouwde flitser een externe Speedlite aansturen.

Zie 'Draadloze flitser gebruiken' op pagina 203.

Funcie-instellingen externe flitser

De schermweergave en instelopties kunnen verschillen, afhankelijk van het model externe Speedlite, de actuele flitsmodus, de persoonlijke voorkeuze-instellingen voor de Speedlite, enzovoort. Zie de instructiehandleiding van de Speedlite voor meer informatie over flitsfuncties van de Speedlite.

Weergavevoorbeeld

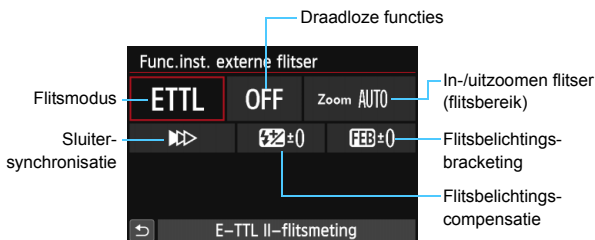

● Flitsmodus

U kunt de flitsmodus selecteren die geschikt is voor het maken van opnamen met de flitser.

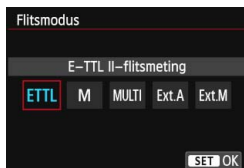

[E-TTL II-flitsmeting] is de standaardmodus voor het maken van opnamen met de automatische flitser met Speedlites uit de EX-serie. De modus [Manual Flash] is voor de handmatige instelling van het [Flitssterkteniveau] van uw Speedlite. Raadpleeg voor informatie over andere flitsmodi de instructiehandleiding van een Speedlite die met deze functies compatibel is.

● Draadloze functies

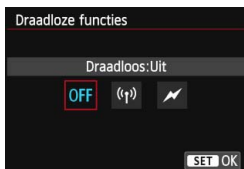

Het is mogelijk om via radio- of optische transmissie draadloos (meerdere keren) te flitsen. Raadpleeg voor meer informatie over draadloos flitsen de instructiehandleiding van een Speedlite die met deze functie compatibel is.

● In-/uitzoomen flitser (flitsbereik)

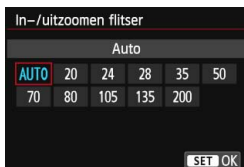

Omdat Speedlites een flitskop hebben die kan zoomen, kunt u het flitsbereik instellen. Normaliter stelt u dit in op **[AUTO]**, zodat de camera automatisch het flitsbereik instelt overeenkomstig de brandpuntsafstand van het objectief.

● Sluitersynchronisatie



Normaal gesproken stelt u deze optie in op **[Synchronisatie 1e gordijn]** zodat er direct na de belichting wordt geflitst.

Als **[Synchronisatie 2e gordijn]** wordt ingesteld, wordt er vlak voordat de sluiters dichtgaat geflitst. Wanneer dit wordt gecombineerd met een lange sluitertijd, kunt u een lichtspoor maken. Denk hierbij bijvoorbeeld aan de koplampen van een auto 's avonds. Met Synchronisatie 2e gordijn wordt er twee keer geflitst: een keer wanneer u de ontspanknop helemaal indrukt en een tweede keer vlak voor het einde van de belichting.

Als **[Hogesnelheidssynchronisatie]** is ingesteld, kan de flitser met alle sluitertijden worden gebruikt. Dit is met name effectief voor portretten waarbij gebruik wordt gemaakt van invulflitsen wanneer u voorrang wilt geven aan het diafragma.

● Flitsbelichtingscompensatie

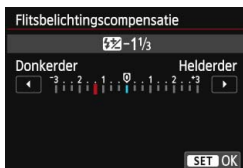

Dezelfde instelling als bij stap 3 van 'Flitsbelichtingscompensatie' op pagina 190 kan worden gebruikt. Raadpleeg de instructiehandleiding van de Speedlite voor meer informatie.

● Flitsbelichtingsbracketing

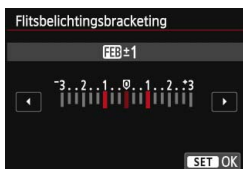

Terwijl de flitssterkte automatisch wordt gewijzigd, worden drie foto's gemaakt. Raadpleeg de instructiehandleiding van een Speedlite die compatibel is met flitsbelichtingsbracketing voor details.

🔊 Stel tijdens het gebruik van 2e-gordijnsynchronisatie de sluitertijd in op 1/25 seconde of langer. Als de sluitertijd is ingesteld op 1/30 seconde of korter, zal automatisch 1e-gordijnsynchronisatie worden gebruikt, zelfs wanneer **[Synchronisatie 2e gordijn]** is ingesteld.

- 📖 ● Met een Speedlite uit de EX-serie die niet compatibel is met instellingen voor flitsfunctie, kunt u alleen het volgende instellen: **[Flitsen]**, **[E-TTL II meting]** en **[Flitsbelichtingscompensatie]** in **[Func.inst. externe flitser]**. (Op bepaalde Speedlites uit de EX-serie kan ook **[Sluitersynchronisatie]** worden ingesteld.)
- Als flitsbelichtingscompensatie op een externe Speedlite is ingesteld, kunt u de flitsbelichtingscompensatie niet op de camera instellen (met Snel instellen of instellingen voor externe flitsfunctie). Als de flitsbelichtingscompensatie met zowel de camera als de externe Speedlite is ingesteld, heeft de instelling van de Speedlite voorrang op die van de camera.

Persoonlijke voorkeuze-instellingen voor Speedlites

Raadpleeg de instructiehandleiding van de externe Speedlite voor meer informatie over de persoonlijke voorkeuze-instellingen van de Speedlite.

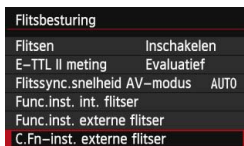

1 Selecteer [C.Fn-inst. externe flitser].

- Selecteer [C.Fn-inst. externe flitser] en druk op <SET>.

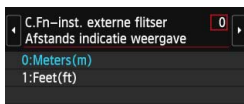

2 Stel de gewenste functie in.

- Druk op de knop <◀▶> om het nummer te selecteren en druk vervolgens op <SET>.
- Selecteer de instelling en druk vervolgens op <SET>.

Instellingen wissen

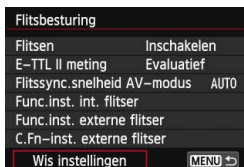

1 Selecteer [Wis instellingen].

- Selecteer [Wis instellingen] en druk vervolgens op <SET>.

2 Selecteer de instellingen die u wilt wissen.

- Selecteer [Wis inst. interne flitser], [Wis inst. externe flitser] of [Wis C.Fn's externe flitser] en druk vervolgens op <SET>.
- Wanneer u [OK] selecteert, worden de respectieve instellingen voor de flitser of alle persoonlijke voorkeuze-instellingen gewist.

⚠ Wanneer de flitsvoorkeuze [Flits meetmethode] op een Speedlite uit de EX-serie is ingesteld op [TTL] (automatische flits), werkt de Speedlite altijd op vol vermogen.

📄 De persoonlijke voorkeuzefuncties van de Speedlite (P.Fn) kunnen niet via het scherm [Flitsbesturing] op de camera worden ingesteld of geannuleerd. U dient deze in te stellen op de Speedlite.

Draadloze flitser gebruiken ☆

De ingebouwde flitser op de camera kan functioneren als een mastereenheid voor Canon Speedlites die beschikken over een draadloze-slavefunctie en zo de Speedlite(s) draadloos laten flitsen. Lees meer over draadloze-flitsfotografie (optische transmissie) in de instructiehandleiding van de Speedlite.

Instellen en plaatsen van slave

Raadpleeg de instructiehandleiding van uw Speedlite (slave) en stel de slave als volgt in. Alle andere dan de onderstaande instellingen voor de besturing van de slave worden ingesteld met de camera. Overige typen Canon Speedlite-slaves kunnen worden gebruikt en samen worden bediend.

- (1) Stel de externe Speedlite in als slave.
- (2) Stel het transmissiekanaal van de Speedlite in op hetzelfde kanaal als dat op de camera.^{*1}
- (3) Als u de flitsverhouding wilt instellen, dient u de flitsgroep van de slave in te stellen.
- (4) Stel de camera en de slave(s) binnen het onderstaande bereik van elkaar op.
- (5) Zorg ervoor dat de sensor voor draadloze ontvangst van de slave in de richting van de camera wijst.^{*2}

Voorbeeld van draadloze flitsopstelling

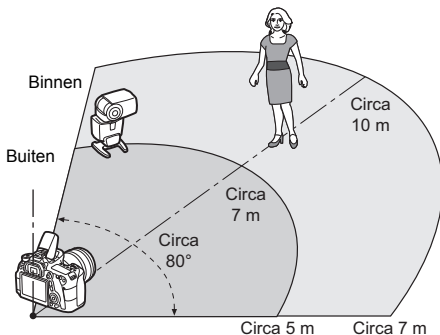

- *1: Als de Speedlite niet over een instelfunctie voor het transmissiekanaal beschikt, kan de camera met elk kanaal functioneren.
 - *2: In kleine ruimten werkt de slave mogelijk zelfs als de draadloze sensor niet op de camera is gericht. De draadloze signalen van de camera kunnen worden weerkaatst door de wanden en door de slave worden ontvangen. Bij Speedlites uit de EX-serie met vaste flitskop en draadloze sensor moet u eerst controleren of deze flitst.
- **De automatische uitschakelfunctie van de slave annuleren**

Als u de automatische uitschakelfunctie van de slave wilt annuleren, drukt u op de knop <✳> op de camera. Als u handmatig ingestelde flitssterkte gebruikt, drukt u op de testflitsknop van de slave om de automatische uitschakelfunctie te annuleren.

 De mastereenheidfunctie van de camera kan niet worden gebruikt voor draadloze-flitsopnamen met overdracht via een radiosignaal.

Configuraties voor draadloze-flitsfotografie

In de onderstaande tabel ziet u de mogelijke configuraties voor draadloze-flitsfotografie. Kies de configuratie die geschikt is voor het onderwerp, de opnameomstandigheden en het aantal externe Speedlites dat u gebruikt.

	Externe Speedlite		Inge- bouwde flitser	Pagina	Instelling	
	Aantal	A:B-flits- verhouding			Draadloze functies	Flitsgroep
Volauto- matisch (E-TTL II autom. flits)	Eén	-	-	pag. 206		Alle
	Eén	-	Gebruikt	pag. 208		-
	Meerdere	-	-	pag. 209		Alle
	Meerdere	Ingesteld	-	pag. 210		(A:B)
	Meerdere	-	Gebruikt	pag. 211	+	Alle en
	Meerdere	Ingesteld	Gebruikt		+	(A:B)
	• Flitsbelichtingscompensatie			pag. 212		
• Flitsbelichtingsvergrendeling						

	Externe Speedlite		Inge- bouwde flitser	Pagina	Instelling	
	Aantal	A:B-flits- verhouding			Draadloze functies	Flitsgroep
Handmatig flitsen	Eén/ Meerdere	-	-	pag. 213		Alle
	Meerdere	Ingesteld	-			(A:B)
	Eén/ Meerdere	-	Gebruikt		+	Alle en
	Meerdere	Ingesteld	Gebruikt		+	(A:B)

Zelfs als u de ingebouwde flitser uitschakelt, zal deze toch flitsen om de slave te bedienen. Afhankelijk van de opnameomstandigheden kan de flits voor het aansturen van de slave soms toch in de opname zichtbaar zijn.

Volautomatisch opnamen maken met één externe Speedlite

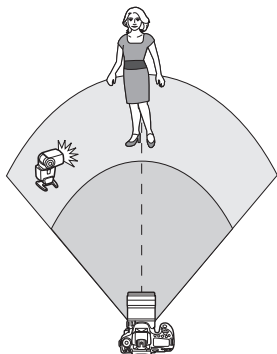

Dit zijn de basisinstellingen voor volautomatisch draadloos flitsen met één externe Speedlite.

Stap 1 t/ 3 en stap 6 en 7 zijn van toepassing op alle opnamen met draadloos flitsen. Deze stappen worden daarom overgeslagen in de overige draadloze-flitserinstellingen die op de pagina's hierna worden beschreven. Op de menuschermen verwijzen de pictogrammen <☑️> en <📷> naar de externe Speedlite en de pictogrammen <📷> en <📷> naar de ingebouwde flitser.

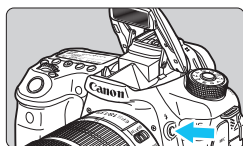

1 Druk op de knop <⚡> om de ingebouwde flitser omhoog te klappen.

- Zorg dat u voor draadloos flitsen de ingebouwde flitser omhoog klapt.

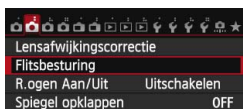

2 Selecteer [Flitsbesturing].

- Selecteer op tabblad [📷2] de optie [Flitsbesturing].

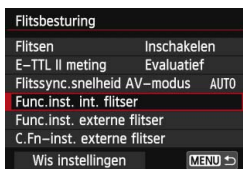

3 Selecteer [Func.inst. int. flitser].

- Selecteer [Func.inst. int. flitser].

Func.inst. int. flitser	
Flitsmodus	E-TTL II
Sluiter sync.	1e-gordijn
bel.comp.	-3..2..1..0..1..2*3

4 Stel [Flitsmodus: E-TTL II] in.

- Stel [Flitsmodus] in op [E-TTL II].

Func.inst. int. flitser	
Flitsmodus	E-TTL II
Sluiter sync.	1e-gordijn
Draadloze func.	☞
Kanaal	1
Flitsgroep	Alle
bel.comp.	-3..2..1..0..1..2*3

5 Stel [Draadloze func.: ☞] in.

- Stel [Draadloze func.] in op [☞].

Func.inst. int. flitser	
Flitsmodus	E-TTL II
Sluiter sync.	1e-gordijn
Draadloze func.	☞
Kanaal	1
Flitsgroep	Alle
bel.comp.	-3..2..1..0..1..2*3

6 Stel [Kanaal] in.

- Stel het kanaal (1-4) in op hetzelfde als dat van de slave.

Func.inst. int. flitser	
Flitsmodus	E-TTL II
Sluiter sync.	1e-gordijn
Draadloze func.	☞
Kanaal	1
Flitsgroep	Alle
bel.comp.	-3..2..1..0..1..2*3

7 Stel [Flitsgroep:Alle] in.

- Stel [Flitsgroep] in op [Alle].

8 Maak de opname.

- Stel de camera in en maak de opname zoals u zou doen bij normale flitsopnamen.
- Als u draadloos flitsen wilt uitschakelen, stelt u **[Draadloze func.]** in op **[Uitschakelen]**.



- Het wordt aanbevolen om [E-TTL II meting] in te stellen op [Evaluatief].
- Het activeren van een testflits is met een slave niet mogelijk.

Volautomatisch opnamen maken met één externe Speedlite en de ingebouwde flitser

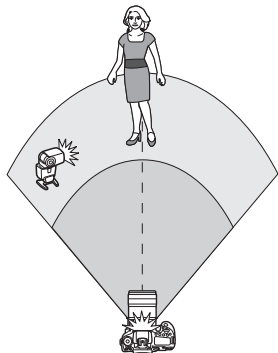

Dit is een beschrijving van volautomatisch fotograferen met één externe Speedlite en de ingebouwde flitser.

U kunt de flitsverhouding tussen de externe Speedlite en de ingebouwde flitser wijzigen om de manier waarop schaduwen op het onderwerp vallen aan te passen.

Func.inst. int. flitser	
Flitsmodus	E-TTL II
Sluiter sync.	1e-gordijn
Draadloze func.	[] : []
Kanaal	1
Flitsbel. comp.	-3..2..1..0..1..2:3
[] : []	21 · 1/1 · 1/2
MENU ⇨	

1 Stel [Draadloze func.] in op [] : [].

- Stel bij stap 5 op pagina 207 [Draadloze func.] in op [] : [].

Func.inst. int. flitser	
Flitsmodus	E-TTL II
Sluiter sync.	1e-gordijn
Draadloze func.	[] : []
Kanaal	1
Flitsbel. comp.	-3..2..1..0..1..2:3
[] : []	21 · 1/1 · 1/2
MENU ⇨	

2 Stel de gewenste flitsverhouding in en maak de opname.

- Selecteer [] : [] en stel de flitsverhouding in binnen het bereik 8:1 t/m 1:1. Het wordt niet aangeraden om een flitsverhouding in te stellen rechts van 1:1 is niet mogelijk.

- Als de output van de ingebouwde flitser onvoldoende is, kunt u een hogere ISO-snelheid instellen (pag. 120).
- De flitsverhouding 8:1 t/m 1:1 is gelijk aan 3:1 t/m 1:1 stops (tussenschappen van 1/2 stop).

Volautomatisch opnamen maken met meerdere externe Speedlites

Het is mogelijk om meerdere Speedlite-slaves als één flitseenheid te behandelen of te verdelen over slavegroepen waarvoor een flitsverhouding kan worden ingesteld.

De basisinstellingen worden hieronder weergegeven. Door de instelling voor **[Flitsgroep]** te veranderen, kunt u opnamen maken met verschillende draadloze flitsinstellingen en meerdere Speedlites.

Func.inst. int. flitser	
Flitsmodus	E-TTL II
Sluiter sync.	1e-gordijn
Draadloze func.	☰
Kanaal	1
Flitsgroep	Alle
bel.comp.	~3..2..1..@..1..2..*3

Basisinstellingen:

Flitsmodus : E-TTL II

Draadloze func. : ☰

Kanaal : (hetzelfde als slaves)

● [Alle] Meerdere slave-Speedlites gebruiken als één flitseenheid

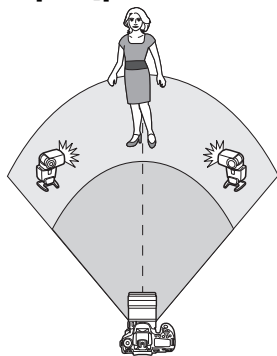

Dit is handig wanneer u een grote flitsoutput nodig hebt. Alle slaves hebben bij het flitsen dezelfde output om zo een standaardbelichting te verkrijgen. Alle slaves flitsen als één groep, ongeacht tot welke flitsgroep (A, B, of C) de slaves behoren.

Func.inst. int. flitser	
Flitsmodus	E-TTL II
Sluiter sync.	1e-gordijn
Draadloze func.	☰
Kanaal	1
Flitsgroep	Alle
bel.comp.	~3..2..1..@..1..2..*3

1 Stel [Flitsgroep: Alle] in.

2 Maak de opname.

● [ (A:B)] Meerdere slaves in meerdere groepen

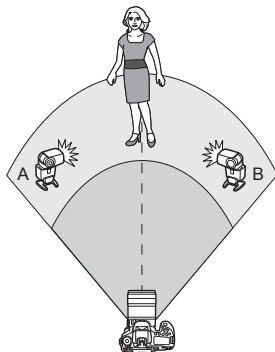

Verdeel de slaves in groep A en groep B en pas de flitsverhouding aan om het gewenste verlichtingseffect te verkrijgen.

Raadpleeg de instructiehandleiding van de Speedlite en stel één slave in op flitsgroep A en de andere slave op flitsgroep B. Plaats de Speedlites zoals in de afbeelding wordt weergegeven.

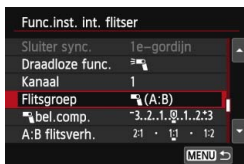

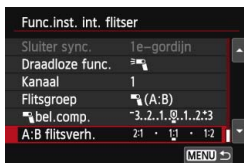

1 Stel [Flitsgroep] in op [ (A:B)].



2 Stel de gewenste flitsverhouding in en maak de opname.

- Selecteer [A:B flitsverh.] en stel de flitsverhouding in.

⚠ Als [Flitsgroep] op [ (A:B)] is ingesteld, flitsen Speedlites die zijn ingesteld op flitsgroep C niet.

 De flitsverhouding 8:1 t/m 1:1 t/m 1:8 is gelijk aan 3:1 t/m 1:1 t/m 1:3 stops (tussenschoppen van 1/2 stop).

Volautomatisch fotograferen met de ingebouwde flitser en meerdere externe Speedlites

De ingebouwde flitser kan ook worden toegevoegd aan het draadloze flitsstelsel zoals beschreven op pagina 209 - 210.

De basisinstellingen worden hieronder weergegeven. Door de instelling voor **[Flitsgroep]** te veranderen, kunt u fotograferen met verschillende draadloze flitsinstellingen van meerdere Speedlites, aangevuld door de ingebouwde flitser.

Func.inst. int. flitser	
Flitsmodus	E-TTL II
Sluiter sync.	1e-gordijn
Draadloze func.	
Kanaal	1
bel.comp.	3.2.1.0.1.2:3
Flitsgroep	Alle

1 Basisinstellingen:

Flitsmodus : E-TTL II

Draadloze func. :

Kanaal : (hetzelfde als slaves)

Func.inst. int. flitser	
Sluiter sync.	1e-gordijn
Draadloze func.	
Kanaal	1
bel.comp.	3.2.1.0.1.2:3
Flitsgroep	Alle
bel.comp.	3.2.1.0.1.2:3

2 Stel [Flitsgroep] in.

- Selecteer [**Alle** en] of [(A:B)].
- Stel bij [(A:B)] de gewenste A:B-flitsverhouding in en maak de opname.

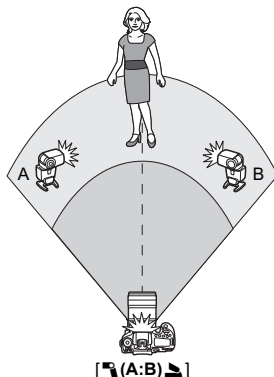
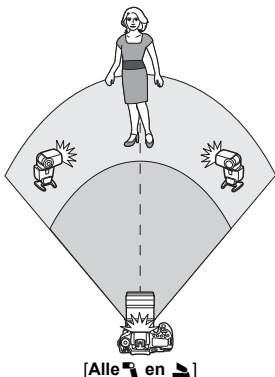

Creatief draadloos flitsen

● Flitsbelichtingscompensatie

Als [Flitsmodus] is ingesteld op [E-TTL II], kan de flitsbelichtingscompensatie worden ingesteld. Welke instellingen voor de flitsbelichtingscompensatie kunnen worden ingesteld (zie hieronder), is afhankelijk van de instellingen voor [Draadloze func.] en [Flitsgroep].

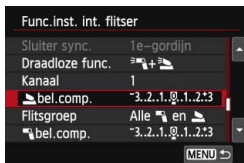

Flitsbelichtingscompensatie

- De flitsbelichtingscompensatie wordt toegepast op de ingebouwde flitser en alle externe Speedlites.

bel.comp.

- De flitsbelichtingscompensatie wordt toegepast op de ingebouwde flitser.

bel.comp.



- De flitsbelichtingscompensatie wordt op alle externe Speedlites toegepast.

● Flitsbelichtingsvergrendeling

Als [Flitsmodus] is ingesteld op [E-TTL II], kunt u op de knop < * > drukken om de flitsbelichting te vergrendelen (FE-vergrendeling) (pag. 192).

De flitssterkte handmatig instellen voor draadloos flitsen

Als [**Flitsmodus**] is ingesteld op [**Manual Flash**], kan de flitssterkte handmatig worden ingesteld. Welke flitsoutputinstellingen kunnen worden ingesteld ([ **flitsoutput**], [**Fl.verm. gr. A**] enz.), is afhankelijk van de instelling voor [**Draadloze func.**] (zie hieronder).

Func.inst. int. flitser	
Flitsmodus	Manual flash
Sluiter sync.	1e-gordijn
Draadloze func.	
Kanaal	1
Flitsgroep	Alle 
 flitsoutput	1/4 . . 1/2 . . 1/1

MENU 

Draadloze func.:

- **Flitsgroep: Alle** 

De handmatig ingestelde flitssterkte wordt op alle externe Speedlites toegepast.

- **Flitsgroep:  (A:B)**

Verdeel de slaves over groep A en groep B en stel de flitssterkte voor elke groep afzonderlijk in.

Draadloze func.: +

- **Flitsgroep: Alle**  en 

Stel de flitssterkte afzonderlijk in voor de externe Speedlite(s) en de ingebouwde flitser.

- **Flitsgroep:  (A:B) **

Verdeel de slaves over groep A en groep B en stel de flitssterkte voor elke groep afzonderlijk in. U kunt ook de flitsoutput voor de ingebouwde flitser instellen.



7

Opnamen maken met het LCD-scherm (Live view-opnamen)

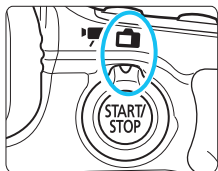

U kunt opnamen maken terwijl het beeld op het LCD-scherm van de camera wordt weergegeven. Dit heet 'Live view-opnamen'.

U kunt Live view-opnamen inschakelen door de schakelaar voor Live view-/movie-opname op <  > te zetten.

- Wanneer u de camera in de hand houdt en opnamen maakt terwijl u op het LCD-scherm kijkt, kan het bewegen van de camera onscherpe opnamen tot gevolg hebben. U wordt aangeraden een statief te gebruiken.
- Zie pagina 76 voor het maken van opnamen uit de hand.



Op afstand Live view-opnamen maken

Als u EOS Utility (meegeleverde software, pag. 457) op uw computer installeert, kunt u de camera op de computer aansluiten en op afstand opnamen maken met behulp van het computerscherm. Raadpleeg de EOS Utility Instructiehandleiding voor meer informatie (pag. 453).

Opnamen maken met het LCD-scherm ■

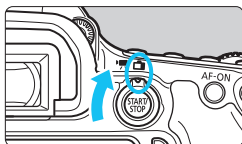

- 1** Zet de schakelaar voor Live view-/movie-opnamen op .

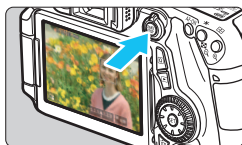

- 2** Geef het Live view-beeld weer.

- Druk op de knop .
- ▶ Het Live view-beeld wordt op het LCD-scherm weergegeven.
- In het Live view-beeld wordt het helderheidsniveau van de daadwerkelijk te maken opname nauwkeurig benaderd.

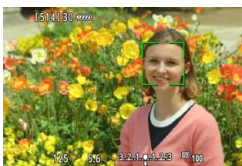

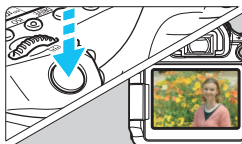

- 3** Stel scherp op het onderwerp.

- Wanneer u de ontspanknop half indrukt, stelt de camera scherp met de actuele AF-methode (pag. 233).



- 4** Maak de opname.

- Druk de ontspanknop helemaal in.
- ▶ De foto wordt gemaakt en de opname wordt op het LCD-scherm weergegeven.
- ▶ Nadat de kijktijd is verstreken, keert de camera automatisch naar de Live view-modus terug.
- Druk op de knop  om de Live view-modus te verlaten.

- 
- Het weergaveoppervlak van het beeld is circa 99% (wanneer de opnamekwaliteit is ingesteld op JPEG .
 - In de creatieve modi kunt u de scherptediepte controleren door op de knop voor scherptedieptecontrole te drukken.
 - Tijdens continue opname wordt de belichting die voor de eerste opname is ingesteld ook toegepast op alle volgende opnamen.
 - U kunt ook een afstandsbediening (afzonderlijk verkrijgbaar, pag. 184) gebruiken voor Live view-opnamen.

Live view-opname inschakelen

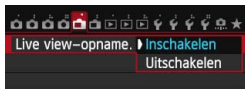

Stel [**1**: Live view-opname.] in op [**Inschakelen**].

Maximumaantal Live view-opnamen

Temperatuur	Kamertemperatuur (23 °C)	Lage temperaturen (0 °C)
Geen flits	Circa 230 opnamen	Circa 210 opnamen
50% flits	Circa 210 opnamen	Circa 200 opnamen

- De bovenstaande cijfers zijn gebaseerd op een volledig opgeladen LP-E6-accu en de testcriteria van de CIPA (Camera & Imaging Products Association).
- Met een volledig opgeladen LP-E6-accu kunt u achter elkaar Live view-opnamen maken gedurende circa 1 uur 50 minuten bij kamertemperatuur (23 °C).



- In de opnamemodi <AF-ON> en <AF-ON> is het beeldvlak kleiner.
- Richt de camera niet op een intense lichtbron, zoals de zon op een heldere dag of een intense kunstmatige lichtbron. Hierdoor kan schade ontstaan aan de beeldsensor of de interne onderdelen van de camera.
- **Zie pagina 249-250 voor aandachtspunten bij het maken van Live view-opnamen.**



- U kunt ook scherpstellen door op de knop <AF-ON> te drukken.
- Bij gebruik van de flitser klinken er twee sluitergeluiden. Er wordt echter maar één opname gemaakt. Bovendien is de tijd die het duurt om de opname te maken nadat u op de ontspanknop hebt gedrukt, iets langer dan bij opnamen via de zoeker.
- Als de camera lange tijd niet is gebruikt, wordt deze automatisch uitgeschakeld na de periode die is ingesteld bij [**2**: Uitschakelen] (pag. 59). Als [**2**: Uitschakelen] is ingesteld op [**Deactiveren**], wordt het maken van Live view-opnamen na 30 minuten automatisch gestopt (de camera blijft ingeschakeld).
- U kunt de HDMI-kabel HTC-100 (afzonderlijk verkrijgbaar) of de stereo-AV-kabel AVC-DC400ST (afzonderlijk verkrijgbaar) gebruiken om het Live view-beeld op een tv-scherm weer te geven (pag. 316 en 319).

Informatiedisplay



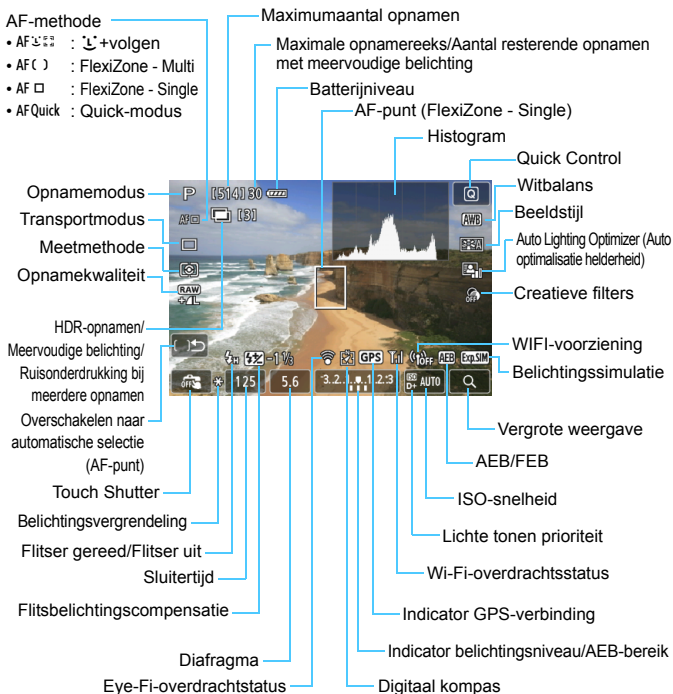

- Telkens als u op de knop <INFO.> drukt, wordt het informatiedisplay vernieuwd.





Houd de camera niet lange tijd in dezelfde positie vast. Ook al voelt de camera niet heet aan, toch kan langdurig contact met hetzelfde lichaamsdeel een rode huid, blaren of eerstegraads brandwonden veroorzaken. Het gebruik van een statief wordt aanbevolen voor mensen met circulatieproblemen of een zeer gevoelige huid, of wanneer de camera wordt gebruikt op zeer warme plekken.



- Het histogram kan worden weergegeven wanneer [ 1: **Bel.simulatie: Inschakelen**] (pag. 230) is ingesteld.
- U kunt de digitale horizon weergeven door op de knop <INFO.> te drukken (pag. 65). Als de AF-methode is ingesteld op [ **+volgen**] of als de camera via een HDMI-kabel op een tv is aangesloten, kan de digitale horizon niet worden weergegeven.
- Wanneer <Exp.SIM> wit wordt weergegeven, is de helderheid van het Live view-beeld bijna gelijk aan de helderheid van de daadwerkelijke opname.
- Als <Exp.SIM> knippert, betekent dit dat het Live view-beeld vanwege te donkere of te heldere lichtomstandigheden met een andere helderheid wordt weergegeven dan het daadwerkelijke opnameresultaat. De daadwerkelijke opname wordt echter met de ingestelde belichting gemaakt. Ruis kan in het Live view-beeld zichtbaarder zijn dan in de daadwerkelijke opname.
- Als de opnamemodus < > of < > is ingesteld, als Ruisond. bij meerd. opn. is ingesteld of als bulb-belichting of de flitser wordt gebruikt, worden het pictogram <Exp.SIM> en het histogram grijs weergegeven (ter referentie). Mogelijk wordt het histogram bij weinig of juist heel fel licht niet goed weergegeven.

Scènepictogrammen

In de opnamemodus <A+> detecteert de camera het type scène en wordt alles automatisch ingesteld. Het gedetecteerde type scène wordt linksboven op het scherm weergegeven. Bij bepaalde scènes of opnameomstandigheden komt het weergegeven pictogram mogelijk niet overeen met de daadwerkelijke scène.

Onderwerp Achtergrond	Portret ^{*1}		Niet-portret			Achter- grondkleur
		Beweging	Natuur- en buitenopname	Beweging	Dichtbij ^{*2}	
Helder						Grijs
Tegenlicht						
Inclusief blauwe lucht						Lichtblauw
Tegenlicht						
Zonsondergang	*3			*3		Oranje
Spotlicht						Donkerblauw
Donker						
Met statief	*4*5	*3	*4*5	*3		

*1: Wordt alleen weergegeven wanneer de AF-methode is ingesteld op [+volgen]. Indien er een andere AF-methode is ingesteld, wordt het pictogram voor Niet-portret weergegeven, ook wanneer er een persoon wordt gedetecteerd.

*2: Wordt weergegeven wanneer het gebruikte objectief over afstandsinformatie beschikt. Met een tussenring of macro-objectief kan het zijn dat het weergegeven pictogram niet overeenkomt met de daadwerkelijke scène.

*3: Het pictogram dat bij de gedetecteerde scène past, wordt weergegeven.

*4: Wordt weergegeven wanneer alle volgende omstandigheden van toepassing zijn: De opnamescène is donker, het is een avondopname en de camera staat op een statief.

*5: Wordt weergegeven met een van de onderstaande objectieven:

- EF-S 18-55mm f/3.5-5.6 IS II • EF-S 55-250mm f/4-5.6 IS II
- EF 300mm f/2.8L IS II USM • EF 400mm f/2.8L IS II USM
- Image Stabilizer (beeldstabilisatie)-objectieven die in 2012 of later op de markt zijn gebracht.

*4+*5: Als de omstandigheden van zowel *4 als *5 van toepassing zijn, zal de sluitertijd toenemen.

Simulatie van de definitieve opname

Bij de simulatie van de definitieve opname worden de effecten van de beeldstijl, de witbalans en andere functies in het Live view-beeld zichtbaar gemaakt, zodat u weet hoe de daadwerkelijke opname eruit gaat zien.



De hieronder vermelde functie-instellingen worden automatisch in de Live view-opname weergegeven.





Simulatie van de definitieve opname tijdens Live view-opnamen

- Beeldstijl
 - * Alle instellingen zoals scherpte, contrast, kleurverzadiging en kleurtoon worden weergegeven.
- Witbalans
- Witbalanscorrectie
- Creatieve filters
- Sfeeropnamen
- Licht-/scèneopnamen
- Meetmethode
- Belichting (met  **1: Bel.simulatie: Inschakelen**] ingesteld)
- Scherptediepte (waarbij de knop voor scherptedieptecontrole is ingedrukt)
- Auto Lighting Optimizer (Auto optimalisatie helderheid)
- Correctie helderheid randen
- Correctie chromatische afw.
- Lichte tonen prioriteit
- Aspect ratio (bevestiging van opnamegebied)



Instellingen voor de opnamefunctie

Instellingen AF / DRIVE / ISO / /

Wanneer de Live view-opname wordt weergegeven en u op de knop <AF>, <DRIVE>, <ISO> of  drukt, wordt het scherm met instellingen weergegeven op het LCD-scherm en kunt u aan het instelwiel  of  draaien om de desbetreffende opnamefunctie in te stellen.

Wanneer de Quick-modus is ingesteld, kunt u op de knop  drukken om de AF-gebiedsselectiemodus te selecteren. Met Eén-punts AF (handmatige selectie) en Zone AF kunt u met ,  of  een AF-punt of -zone selecteren.



- Wanneer u  (Deelmeting) of  (Spotmeting) instelt, wordt de lichtmeetcirkel in het midden weergegeven.
- Tijdens Live view-opnamen wordt de belichting, ongeacht de meetmethode, ingesteld op het moment dat de foto wordt gemaakt.

Q Sneltoetsen

In de creatieve modi kunt u het volgende instellen: **AF-methode**, **Transportmodus**, Meetmethode, **Opnamekwaliteit**, Witbalans, Beeldstijl, Auto Lighting Optimizer (Auto optimalisatie helderheid) en **Creatieve filters**.

In de basismodi (met uitzondering van <P> en <S>) kunt u de functies die vetgedrukt zijn en de instellingen die in de tabel op pagina 91 worden vermeld, instellen.



1 Druk op de knop <Q>. (10)

- ▶ De instelbare functies worden weergegeven.

2 Selecteer een functie en stel deze in.

- Druk op de knop <▲▼> om een functie te selecteren.
- ▶ De geselecteerde functie en Uitleg (pag. 69) worden weergegeven.
- Stel de functie in door op de knop <◀▶> te drukken.
- Selecteer in de modus <SCN> de opnamemodusoptie linksboven in het scherm en druk op <SET> om de opnamemodus te selecteren.
- Om de kwaliteit van de RAW-opname of de beeldstijlparameters in te stellen, drukt u op de knop <INFO.>.



3 Verlaat de instelling.

- Druk op <SET> om de instelling te voltooien en ga terug naar de Live view-modus.

Opnamen maken met filtereffecten

Tijdens de weergave van het Live view-beeld kunt u, nog voordat u de opname maakt, een filtereffect toepassen (Korreilig Z/W, Softfocus, Fisheye-effect, Effect kunst opvallend, Aquareffect, Speelgoedcamera-effect en Miniatureffect) en het effect ervan bekijken. Deze filtereffecten worden Creatieve filters genoemd.



Wanneer u de opname maakt, wordt alleen het beeld met het toegepaste creatieve filter opgeslagen. Als u het beeld zonder creatief filter ook wilt opslaan, moet u de opname maken zonder creatief filter. Vervolgens past u een creatief-filtereffect toe en slaat u dit op als een nieuw beeld (pag. 335).

1 Stel een willekeurige opnamemodus in, met uitzondering van  en .

2 Druk op de knop . (10)

- ▶ Het scherm Snel instellen wordt weergegeven.

3 Selecteer .

- Druk op de knop  om  (Creatieve filters) rechts in het scherm te selecteren.

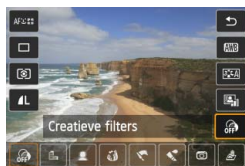

4 Selecteer een filter.

- Druk op de knop  om het gewenste filtereffect te selecteren (pag 226).
- ▶ De opname wordt weergegeven met het desbetreffende filter toegepast.





5 Pas het filtereffect aan.

- Druk op de knop <INFO.> (behalve voor Miniatureffect).
- Druk op de toets <◀▶> om het filter aan te passen en druk vervolgens op <SET>.
- Voor het Miniatureffect drukt u op <SET> en vervolgens op de knop <▲▼> om het witte kader te verplaatsen naar het gebied dat scherp moet zijn.

6 Maak de opname.

- ▶ De opname wordt gemaakt met het desbetreffende filter toegepast.

Als u een creatief filter instelt, wordt de enkelbeeldmodus geactiveerd, zelfs als de transportmodus is ingesteld op <□H>, <□> of <□S>.

- U kunt geen opnamen met creatieve filters maken als de opnamekwaliteit is ingesteld op RAW+JPEG of RAW, of als AEB, witbalansbracketing of ruisonderdrukking bij meerdere opnamen is ingesteld.
- Het histogram wordt niet weergegeven wanneer u opnamen maakt met creatieve filters.

Kenmerken van creatieve filters

-  **Korreilig Z/W**
Hiermee ontstaat een korrelige zwart-witfoto. U kunt het zwart-witeffect wijzigen door het contrast aan te passen.
-  **Sofffocus**
Geeft het beeld een zachte uitstraling. U kunt de zachtheid van het beeld wijzigen door de scherpte aan te passen.
-  **Fisheye-effect**
Geeft het effect van een fisheye-objectief. De opname krijgt een tonvormige vervorming.
Afhankelijk van het niveau van dit filtereffect, verandert het bijgesneden gedeelte langs de rand van de opname. Aangezien dit filtereffect er tevens voor zorgt dat het midden van het beeld wordt vergroot, kan de resolutie in het midden afnemen, afhankelijk de opnamekwaliteit. Stel het filtereffect in terwijl u kijkt hoe het beeld eruit komt te zien. De AF-methode wordt ingesteld op FlexiZone - Single (vast ingesteld op het midden) of op Quick-modus (vast ingesteld op het middelste AF-punt).
-  **Effect kunst opvallend**
Hiermee laat u de foto op een olieschilderij lijken en ziet het onderwerp er driedimensionaal uit. U kunt het contrast en de verzadiging aanpassen. Het kan zijn dat bijvoorbeeld de lucht, witte muren en soortgelijke onderwerpen niet vloeiend, maar onregelmatig of met aanzienlijke ruis worden weergegeven.
-  **Aquareleffect**
Hiermee ziet de foto eruit als een aquarel met zachte kleuren. U kunt de intensiteit van de kleur aanpassen. Het kan zijn dat nachtelijke of donkere scènes niet vloeiend, maar onregelmatig of met aanzienlijke ruis worden weergegeven.

-  **Speelgoedcamera-effect**

Hiermee worden de hoeken van de foto donkerder en wordt een kleurtoon toegepast, waardoor het lijkt alsof de foto met een speelgoedcamera is gemaakt. U kunt de kleurzweem wijzigen door de kleurtoon aan te passen.

-  **Miniatureffect**

Creëert een kijkdooseffect. U kunt aanpassen waar de opname scherp moet zijn. In stap 5 kunt u de horizontale/verticale stand van het witte kader wisselen door op de knop <Q> te drukken (of door op [L] op het scherm te tikken). De AF-methode wordt ingesteld op FlexiZone - Single om scherp te stellen op het midden van het witte kader.



- Bij Korrelig Z/W zal het korreleffect op het LCD-scherm er anders uitzien dan het korreleffect in de daadwerkelijke opname.
- Bij de effecten Softfocus en Miniatureffect zal de vervaging op het LCD-scherm er anders uitzien dan de vervaging in de daadwerkelijke opname. Door op de scherptedieptecontroleknop te drukken, kunt u het vervagingseffect controleren (alleen in de creatieve modi).

MENU Menufunctie-instellingen



Live view-opname.	Inschakelen
AF-methode	☺+volgen
Continue AF	Inschakelen
Touch Shutter	Uitschakelen
Rasterweergave	Uit
Aspect ratio	3:2
Bel.simulatie	Inschakelen

Wanneer de schakelaar voor Live view-/movie-opnamen is ingesteld op <☑>, wordt het menu met Live view-opties weergegeven op het tabblad [☑1] en [☑2].

In de basismodi worden bepaalde items op het tabblad [☑2] niet weergegeven en worden op het tabblad [☑1] bepaalde opties niet weergegeven.

De instelbare functies in dit menuscherm zijn alleen van toepassing bij Live view-opnamen. Ze gelden niet voor opnamen met de zoeker (de instellingen worden dan uitgeschakeld).

- **Live view-opname.**

U kunt Live view-opname. instellen op [Inschakelen] of [Uitschakelen].

- **AF-methode**

U kunt [☺+volgen], [FlexiZone - Multi], [FlexiZone - Single] en [Quick-modus] selecteren. Zie pagina 233-244 voor meer informatie over de AF-methode.

- **Continue AF**

De standaardinstelling is [Inschakelen].

Tijdens het maken van een movie stelt de camera continu ruwweg op het onderwerp scherp. Hierdoor kan er sneller daadwerkelijk worden scherpgesteld wanneer de ontspanknop half wordt ingedrukt. Indien [Inschakelen] is geselecteerd, zal het objectief voortdurend zijn geactiveerd. Dit verbruikt meer batterijvermogen. Hierdoor wordt het aantal mogelijke opnamen verminderd (levensduur batterij). Daarnaast wordt de Continue AF automatisch ingesteld op [Uitschakelen] wanneer de AF-methode is ingesteld op [Quick-modus]. Als u een andere AF-methode selecteert, wordt de oorspronkelijke instelling van Continue AF hersteld.

Als u de focusinstellingsknop op het objectief tijdens Servo AF voor film op <MF> wilt zetten, moet u eerst Live view-opnamen stopzetten.

- **Touch Shutter**

Door eenvoudigweg op het LCD-scherm te tikken, kunt u scherpstellen en automatisch een opname maken. Zie pagina 245 voor meer informatie.

- **Rasterweergave**

Met [3x3 

- **Aspect ratio ☆**

De beeldverhouding (aspect ratio) van de opname kan worden ingesteld op [3:2], [4:3], [16:9] of [1:1]. Het gebied rond het Live view-beeld wordt omgeven door een zwart masker wanneer de volgende beeldverhoudingen zijn ingesteld: [4:3] [16:9] [1:1].

De JPEG-opnamen worden samen met de ingestelde beeldverhouding opgeslagen. De RAW-opnamen worden altijd met de beeldverhouding [3:2] opgeslagen. Aangezien de informatie over de beeldverhouding aan de RAW-opname wordt toegevoegd, kan de opname volgens de desbetreffende beeldverhouding worden gegenereerd wanneer de RAW-opname met de camera en de meegeleverde software verwerkt.

Beeldkwaliteit	Beeldverhouding en aantal pixels (circa)			
	3:2	4:3	16:9	1:1
L / RAW	5472 x 3648 (20,0 megapixel)	4864 x 3648 (17,7 megapixel)	5472 x 3072* (16,8 megapixel)	3648 x 3648 (13,3 megapixel)
M	3648 x 2432 (8,9 megapixel)	3248 x 2432* (7,9 megapixel)	3648 x 2048* (7,5 megapixel)	2432 x 2432 (5,9 megapixel)
M RAW	4104 x 2736 (11,2 megapixel)	3648 x 2736 (10,0 megapixel)	4104 x 2310* (9,5 megapixel)	2736 x 2736 (7,5 megapixel)
S1 / S RAW	2736 x 1824 (5,0 megapixel)	2432 x 1824 (4,4 megapixel)	2736 x 1536* (4,2 megapixel)	1824 x 1824 3,3 megapixel
S2	1920 x 1280 (2,5 megapixels)	1696 x 1280* (2,2 megapixels)	1920x1080 (2,1 megapixels)	1280 x 1280 (1,6 megapixels)
S3	720x480 (350.000 pixels)	640 x 480 (310.000 pixels)	720 x 408* (290.000 pixels)	480x480 (230.000 pixels)

-  Opnamekwaliteiten met een sterretje komen niet helemaal met de desbetreffende beeldverhouding overeen.
- Het opnamegebied dat wordt weergegeven voor de aspect ratio met een sterretje, kan iets afwijken van het opgenomen gebied. Controleer de opnamen op het LCD-scherm wanneer u de opnamen maakt.
- Als u een andere camera gebruikt voor het direct afdrukken van opnamen die met deze camera zijn gemaakt in de beeldverhouding 1:1, worden de opnamen mogelijk niet goed afgedrukt.

● **Bel.simulatie** [☆]

Belichtingssimulatie toont en simuleert hoe licht de daadwerkelijke opname (belichting) zal zijn.

Inschakelen ()

De helderheid van de weergegeven opname is bijna gelijk aan de werkelijke helderheid (belichting) van de gemaakte opname. Wanneer u belichtingscompensatie instelt, wordt de helderheid van de opname dienovereenkomstig aangepast.

Tijdens (/)

De opname wordt normaliter weergegeven met de standaardhelderheid zodat de Live view-opname gemakkelijk te zien is. De weergave van de opname ligt alleen dicht bij de werkelijke helderheid (belichting) van de uiteindelijke opname wanneer u de knop voor Breedte-/dieptecontrole ingedrukt houdt.

Uitschakelen ()

De opname wordt weergegeven met de standaardhelderheid zodat de Live view-opname gemakkelijk te zien is. Ook wanneer u belichtingscompensatie instelt, wordt de opname met de standaardhelderheid weergegeven.

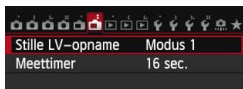

● Stille LV-opname [☆]

• Modus 1

Het geluid van de camera is zachter dan bij normale opname. Het is ook mogelijk om continue opnamen te maken. Indien <[M]H> is ingesteld, kunt u opnamen maken met een maximale snelheid voor continue opname van circa 7 bps.

• Modus 2

Wanneer u de ontspanknop helemaal indrukt, wordt er slechts één opname gemaakt. Als u de ontspanknop ingedrukt houdt, kan de camera verder niet worden bediend. U kunt de overige camerafuncties pas weer gebruiken als u de ontspanknop weer half indrukt. Opnamegeluiden worden hierdoor geminimaliseerd. Ook wanneer continue opname is ingesteld, kan er slechts één opname worden gemaakt.

• Uitschakelen

Zorg dat u [Uitschakelen] instelt wanneer u een TS-E-objectief gebruikt (anders dan degenen die hieronder worden vermeld in [M]) om **het objectief te verschuiven of te kantelen** of wanneer u een tussenring gebruikt. Indien [Modus 1] of [Modus 2] is ingesteld, kan er mogelijk geen standaardbelichting worden verkregen of is de belichting mogelijk onregelmatig.









- Indien u een flitser gebruikt, is stille bediening niet mogelijk, ongeacht de instelling bij [Stille LV-opname].
- Wanneer u een flitseenheid gebruikt van een ander merk dan Canon, stelt u deze optie in op [Uitschakelen]. De flitser werkt niet als deze optie is ingesteld op [Modus 1] of [Modus 2].
- Als [Modus 2] is ingesteld en u gebruikt een afstandsbediening (pag. 184), gaat u op dezelfde manier te werk als bij [Modus 1].



Met het TS-E 17mm f/4L- of TS-E 24mm f/3.5L II-objectief, kunt u [Modus 1] of [Modus 2] gebruiken.

● **Meettimer** ☆

U kunt wijzigen hoe lang de belichtingsinstelling wordt weergegeven (duur van de belichtingsvergrendeling).

-  Als u een van de volgende handelingen verricht, worden Live view-opnamen beëindigd. Als u weer wilt beginnen met Live view-opnamen, drukt u op de knop <  >.
- [ 4: Stofwisdata], [ 4: Sensorreiniging], [ 4: Wis alle camera-instellingen] of [ 4:  firmwarever.] selecteren.
 - De opnamemodus instellen (bijvoorbeeld Basismodi ↔ Creatieve modi).

Scherpstellen met AF (AF-methode)

Wijzigingen in AF-snelheid afhankelijk van de AF-methode

Als de AF-methode is ingesteld op [**☺+volgen**], [**FlexiZone - Multi**] of [**FlexiZone - Single**] voor Live view-opnamen of movie-opnamen, schakelt de AF-methode (faseverschildetectie met de beeldsensor of contrastdetectie) automatisch, afhankelijk van het objectief dat wordt gebruikt en de functies die zijn geselecteerd, zoals movie digital zoom of vergrote weergave. Dit kan de AF-snelheid aanzienlijk beïnvloeden en het kan langer duren voordat de camera is scherpgesteld (faseverschildetectie laat gewoonlijk snellere AF toe). Raadpleeg de website van Canon voor meer informatie.

De AF-methode selecteren

U kunt een AF-methode selecteren die bij de opnamesituatie en bij uw onderwerp past. De volgende AF-methoden zijn beschikbaar:

[**☺(gezicht)+volgen**], [**FlexiZone - Multi**] (pag. 236), [**FlexiZone - Single**] (pag. 238) en [**Quick-modus**] (pag. 243).

Wanneer u nauwkeurig wilt scherpstellen, stelt u de focusinstellingsknop op het objectief in op **<MF>**, vergroot u de opname en stelt u handmatig scherp (pag. 247).

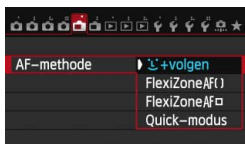

Selecteer de AF-methode.

- Selecteer op het tabblad [**📷 1**] de optie [**AF-methode**].
- Selecteer de gewenste AF-methode en druk op **<SET>**.
- Wanneer de Live view-opname wordt weergegeven, kunt u ook op de knop **<AF>** drukken om de AF-modus te selecteren in het instellingenschermb.

☺(gezicht)+volgen: AF ☺

De camera detecteert en volgt menselijke gezichten. Indien een gezicht beweegt, beweegt het AF-punt **<☺>** mee om het gezicht te volgen.

1 Geef het Live view-beeld weer.

- Druk op de knop **<START/STOP>**.
- ▶ Het Live view-beeld wordt op het LCD-schermb weergegeven.



2 Selecteer een AF-punt.

- Wanneer er een gezicht wordt herkend, wordt het kader <[]> weergegeven over het gezicht waarop zal worden scherpgesteld.
- Wanneer meerdere gezichten worden herkend, wordt <[]> weergegeven. Gebruik de pijltjestoetsen <[]> om het kader <[]> te verplaatsen naar het gezicht waarop u wilt scherpstellen.
- U kunt ook op het LCD-scherm tikken om het gezicht of onderwerp te selecteren. Indien het onderwerp niet een gezicht is, wordt <[]> weergegeven.
- Als er geen gezichten worden gedetecteerd of als u op het LCD-scherm tikt maar geen gezicht of onderwerp selecteert, schakelt de camera over naar **[FlexiZone - Multi]** met automatische selectie (pag. 236).

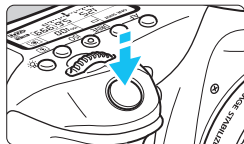

3 Stel scherp op het onderwerp.

- Druk de ontspanknop half in om scherp te stellen.
- ▶ Als de scherpstelling is bereikt, wordt het AF-punt groen en klinkt er een pieptoon.
- ▶ Als de scherpstelling niet wordt bereikt, wordt het AF-punt oranje.

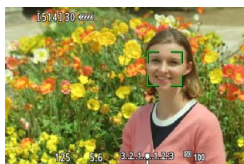

4 Maak de opname.

- Controleer de scherpstelling en belichting en druk de ontspanknop helemaal in om de opname te maken (pag. 216).



- Als het gezicht van het onderwerp erg onscherp is, is gezichtsherkenning niet mogelijk. U kunt dit voorkomen door de instelling **[Continue AF]** op **[Inschakelen]** te zetten.
- Het is mogelijk dat een ander object dan een menselijk gezicht als gezicht wordt herkend.
- Gezichtsherkenning werkt niet wanneer het gezicht een erg klein of erg groot deel van het beeld beslaat, te helder of te donker is of gedeeltelijk is verborgen.
- <[]> kan ook alleen een deel van het gezicht dekken.



- Druk op de knop <[SET]> of <[]> om het middelste AF-punt <[]> te activeren en gebruik <[]> om het AF-punt te verplaatsen.
- Aangezien er niet automatisch kan worden scherpgesteld op een gezicht dat zich dicht bij de rand van het beeld bevindt, wordt <[]> in dat geval grijs weergegeven. Als u de ontspanknop half indrukt, wordt het onderwerp scherpgesteld met de methode FlexiZone - Multi met automatische selectie.

FlexiZone - Multi: AF ()

U kunt maximaal 31 AF-punten gebruiken voor het scherpstellen op een groot gebied (automatische selectie). Dit grote gebied kan ook in 9 zones worden opgedeeld voor scherpstellen (zoneselectie).



AF-kader



1 Geef het Live view-beeld weer.

- Druk op de knop < START/STOP >.
- ▶ Het Live view-beeld wordt op het LCD-scherm weergegeven.

2 Selecteer het AF-punt. ☆

- Door op < SET > of de knop < 1/3 > te drukken, schakelt u tussen automatische selectie en zoneselectie. In de basismodi wordt automatische selectie automatisch ingesteld.
- Gebruik < 1/3 > om de zone te selecteren. Druk nogmaals op < SET > of de knop < 1/3 > om terug te keren naar de middelste zone.
- U kunt ook op het LCD-scherm tikken om een zone te selecteren.

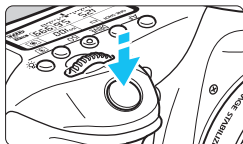

3 Stel scherp op het onderwerp.

- Richt het AF-punt op het onderwerp en druk de ontspanknop half in.
- ▶ Als de scherpstelling is bereikt, wordt het AF-punt groen en klinkt er een pieptoon.
- ▶ Als de scherpstelling niet wordt bereikt, wordt het AF-kader oranje.



4 Maak de opname.

- Controleer de scherpstelling en belichting en druk de ontspanknop helemaal in om de opname te maken (pag. 216).



- Als automatische AF-puntselectie is ingeschakeld maar de camera niet op het gewenste onderwerp scherpstelt, stelt u de AF-methode in op zoneselectie of **[FlexiZone - Single]** en probeert u opnieuw scherp te stellen.
- Het aantal beschikbare AF-punten is afhankelijk van de beeldverhoudingsinstelling [**1: Aspect ratio**]. Bij **[3:2]** zijn er 31 AF-punten. Bij **[4:3]** en **[1:1]** zijn er 25 AF-punten. En bij **[16:9]** zijn er 21 AF-punten. Bij **[16:9]** zijn er slechts drie zones.
- Voor het maken van movie-opnamen zijn er 21 AF-punten (of 25 AF-punten indien **[640x480]** is ingesteld) en drie zones (of 9 zones indien **[640x480]** is ingesteld).

FlexiZone - Single: AF □

De camera stelt met één AF-punt scherp. Dit is handig wanneer u op een specifiek onderwerp wilt scherpstellen.



AF-punt

1 Geef het Live view-beeld weer.

- Druk op de knop < START/STOP >.
- ▶ Het Live view-beeld wordt op het LCD-scherm weergegeven.
- ▶ Het AF-punt < □ > wordt weergegeven.
- Bij movie-opnamen wordt het AF-punt groter weergegeven als [**Servo AF voor film**] is ingesteld op [**Inschakelen**].



2 Verplaats het AF-punt.

- Gebruik < * > om het AF-punt te verplaatsen naar de plek waarop u wilt scherpstellen. (Het kan niet naar de randen van de foto worden verplaatst.)
- Druk op de knop < (SET) > of < (WIP) > om het AF-punt weer naar het midden te verplaatsen.
- U kunt ook op het LCD-scherm tikken om het AF-punt te verplaatsen.

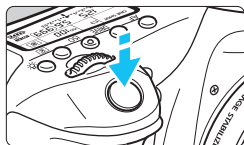

3 Stel scherp op het onderwerp.

- Richt het AF-punt op het onderwerp en druk de ontspanningsknop half in.
- ▶ Als de scherpstelling is bereikt, wordt het AF-punt groen en klinkt er een pieptoon.
- ▶ Als de scherpstelling niet wordt bereikt, wordt het AF-punt oranje.



4 Maak de opname.

- Controleer de scherpstelling en belichting en druk de ontspanknop helemaal in om de opname te maken (pag. 216).

Opmerkingen bij +volgen / FlexiZone - Multi / FlexiZone - Single

AF-gebruik

- Zelfs als er al is scherpgesteld, wordt er nogmaals scherpgesteld wanneer u de ontspanknop half indrukt.
- Tijdens en na de automatische scherpstelling kan de helderheid van de opname veranderen.
- Als de lichtbron tijdens de weergave van het Live view-beeld verandert, kan het beeldscherm flikkeren en kan er mogelijk moeilijk worden scherpgesteld. Als dit gebeurt, sluit u de Live view-opname af en stelt u eerst automatisch scherp bij de huidige lichtbron.
- Wanneer [**FlexiZone - Multi**] is ingesteld en u drukt op de knop <Q> (of u tikt op <Q> op het scherm), wordt het midden van de geselecteerde zone (of het midden van het beeld met automatische selectie) vergroot. Als u de ontspanknop half indrukt, is de weergave weer normaal en zal de camera scherpstellen.
- Wanneer [**FlexiZone - Single**] is ingesteld en u op de knop <Q> drukt (of op <Q> op het scherm tikt), wordt het gebied dat wordt gedekt door het AF-punt vergroot. Druk tijdens de vergrote weergave de ontspanknop half in om scherp te stellen. Dit werkt goed wanneer de camera op een statief staat en de scherpstelling heel nauwkeurig moet zijn. Als het lastig is om in de vergrote weergave scherp te stellen, keert u terug naar de normale weergave en gebruikt u AF. De snelheid waarmee automatisch wordt scherpgesteld, kan in de normale of vergrote weergave afwijken.
- Als u de weergave vergroot nadat u hebt scherpgesteld met [**FlexiZone - Multi**] of [**FlexiZone - Single**] in de normale weergave, kan het zijn dat er niet nauwkeurig is scherpgesteld.
- Indien [**AF +volgen**] is ingesteld, is vergrote weergave niet mogelijk.



- Bij bepaalde typen objectieven zal de AF-methode (fasedetectie met de beeldsensor of contrastdetectie) automatisch worden ingesteld. De AF-snelheid kan daardoor veranderen en het scherpstellen kan dan meer tijd in beslag nemen.
- Bij de vergrote weergave wordt contrastdetectie-AF gebruikt, ongeacht het objectief op de camera. De AF-snelheid wordt daardoor behoorlijk langzaam.
- Tijdens de vergrote weergave is Continue AF (pag. 228) niet mogelijk.

Opnameomstandigheden waarin moeilijk kan worden scherpgesteld

- Onderwerpen met weinig contrast, zoals een blauwe lucht en effen, platte oppervlakken of wanneer lichte tinten of schaduwpartijen niet zichtbaar zijn.
- Onderwerpen bij weinig licht.
- Strepen en andere patronen met alleen een horizontaal contrast.
- Onderwerpen met zich herhalende patronen (vensters in een wolkenkrabber, toetsenborden, enzovoort).
- Dunne lijnen en contouren van het onderwerp.
- Een lichtbron waarvan de helderheid, de kleur en het patroon steeds veranderen.
- Avondopnamen of opnamen bij fel licht.
- Opnamen bij tl- of ledlicht en wanneer het beeld flikkert.
- Hele kleine onderwerpen.
- Onderwerpen aan de rand van het beeld.
- Onderwerpen die licht sterk reflecteren.
- Het AF-punt is gelijktijdig gericht op een onderwerp dichtbij en een onderwerp veraf (bijvoorbeeld een dier in een kooi).
- Onderwerpen die binnen het AF-punt blijven bewegen en wanneer de camera niet stil kan worden gehouden.
- Onderwerpen die de camera naderen of er vandaan bewegen.
- Automatisch scherpstellen wanneer het onderwerp zeer onscherp is.
- Wanneer met een soft-focusobjectief een soft-focuseffect wordt toegepast.
- Wanneer een filter voor een speciaal effect wordt gebruikt.
- Ruis (vlekken, strepen) is zichtbaar op het scherm tijdens AF.

 Als er bij de opnameomstandigheden op de vorige pagina niet kan worden scherpgesteld, zet u de scherpstelmodusknop op het objectief op <MF> en stelt u handmatig scherp.

- 
- Als u wilt scherpstellen op een onderwerp dat zich meer naar de rand van het beeld bevindt, richt u het middelste AF-punt of de middelste AF-zone op het onderwerp, stelt u scherp, draait u het objectief weer bij voor de oorspronkelijke compositie en maakt u de opname.
 - Het AF-hulplicht wordt niet ingeschakeld. Maar als een Speedlite uit de EX-serie wordt gebruikt (afzonderlijk verkrijgbaar) die is uitgerust met een ledlamp, zal de ledlamp waar nodig worden ingeschakeld als AF-hulplicht.
 - Tijdens de vergrote weergave kan het door trilling van de camera lastiger zijn om scherp te stellen. U wordt aangeraden een statief te gebruiken.

Quick-modus: AFQuick

De speciale AF-sensor wordt gebruikt om in de modus 1-beeld AF (pag. 100) op dezelfde manier scherp te stellen als bij het maken van opnamen door de zoeker.

Hoewel u snel kunt scherpstellen op het gewenste gebied, **wordt het Live view-beeld tijdens het automatisch scherpstellen even onderbroken.**

In AF-gebiedselectiemodi anders dan Aut. selectie: 19-pt AF, kunt u het AF-punt handmatig instellen. In de basismodi wordt automatische selectie 19-punts AF automatisch ingesteld.

Gebied AF-kader



1 Geef het Live view-beeld weer.

- Druk op de knop < START/STOP >.
- ▶ Het Live view-beeld wordt op het LCD-scherm weergegeven.
- Als de AF-gebiedselectiemodus is ingesteld op Aut. selectie: 19-pt AF, wordt het AF-kader weergegeven.
- Bij FlexiZone - Single (handmatige selectie) wordt het AF-punt weergegeven als een klein kader.
- Bij Zone-AF (handmatige selectie van een zone) wordt het kader dat de zone aangeeft, weergegeven.

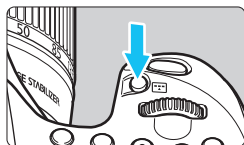



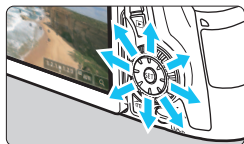

2 Selecteer de AF-gebiedselectiemodus en het AF-punt. ☆

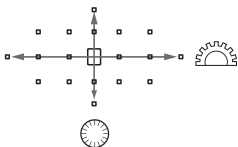
- Druk op de knop < AF-gebiedselectie > om de huidige AF-gebiedselectiemodus weer te geven.
- Elke keer dat u op de knop < AF-gebiedselectie > drukt, wordt de AF-gebiedselectiemodus gewijzigd.
- Wanneer de AF-gebiedselectiemodus FlexiZone - Single (handmatige selectie) of Zone-AF (handmatige selectie van een zone) is, kunt u het AF-punt (of de zone) selecteren.





- De AF-puntselectie (of zoneselectie) verschuift in de richting waarin u <  > duwt.
- Als u op <  > drukt, wordt het middelste AF-punt (of middelste zone) geselecteerd.
- U kunt ook de instelwielen <  > en <  > gebruiken om het AF-punt te selecteren.

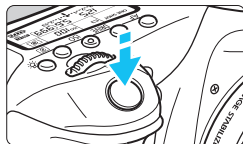

3 Stel scherp op het onderwerp.

- Richt het AF-punt op het onderwerp en druk de ontspanknop half in.
- ▶ Het Live view-beeld wordt uitgeschakeld, de reflexspiegel wordt neergeklapt en er wordt automatisch scherpgesteld. (Er is geen opname gemaakt.)
- ▶ Wanneer is scherpgesteld, laat de camera een pieptoon horen en keert u terug naar de Live view-opname.
- ▶ Het AF-punt dat u hebt gebruikt om scherp te stellen, gaat groen branden.
- ▶ Als de scherpstelling niet wordt bereikt, gaat het AF-punt oranje knipperen.

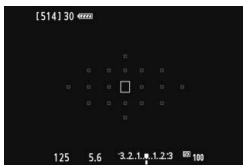

4 Maak de opname.

- Controleer de scherpstelling en belichting en druk de ontspanknop helemaal in om de opname te maken (pag. 216).



- ⚠ ● Wanneer [Quick-modus] is ingesteld, wordt [Continue AF] automatisch ingesteld op [Uitschakelen].
- De Quick-modus kan niet worden ingesteld voor movie-opnamen.

 Tijdens het automatisch scherpstellen kunt u geen opnamen maken. Maak de opname terwijl het Live view-beeld wordt weergegeven.

Opnamen maken met de Touch Shutter ■

Door eenvoudigweg op het LCD-scherm te tikken, kunt u scherpstellen en automatisch een opname maken. Dit werkt in alle opnamemodi.

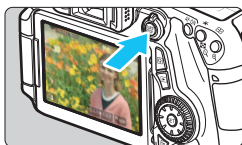





1 Geef het Live view-beeld weer.

- Druk op de knop < START/STOP >.
- ▶ Het Live view-beeld wordt op het LCD-scherm weergegeven.





2 Schakel de Touch Shutter in.



- Tik op  linksonder op het scherm. Elke keer dat u op het pictogram tikt, schakelt u tussen  en .
-  (Touch Shutter: Inschakelen) Hiermee kunt u scherpstellen en opnamen maken door op het scherm te tikken.
-  (Touch Shutter: Uitschakelen) Tik op het gewenste gebied op het scherm om daarop scherp te stellen. Druk de ontspanknop vervolgens helemaal in om de opname te maken.



3 Tik op het scherm om een opname te maken.

- Tik op het gezicht of het onderwerp op het scherm.
- ▶ Op het punt waar u tikt, stelt de camera scherp volgens de AF-methode die is ingesteld (pag. 233-244).
- ▶ Als de scherpstelling is bereikt, wordt het AF-punt groen en wordt de opname automatisch gemaakt.
- Als de scherpstelling niet wordt bereikt, wordt het AF-punt oranje. Tik nogmaals op het gezicht of het onderwerp op het scherm.

-  Ook als <[Touch Shutter]H>, <[Touch Shutter]> of <[Touch Shutter]S> is ingesteld, worden er in de enkelbeeldmodus opnamen gemaakt.
- Touch Shutter werkt niet in de vergrote weergave.
- Wanneer [ **Ontspanknop half ingedrukt**] is ingesteld op [**Start meten**] of [**AE-vergr. (bij ingedrukte knop)**] onder [ **C.Fn III-4: Aangepaste bediening**], is automatisch scherpstellen niet mogelijk.

-  U kunt ook Touch Shutter inschakelen met [ **1: Touch Shutter**].
- Als u een opname met bulb-belichting wilt maken, tikt u twee keer op het scherm. Bij de eerste keer tikken op het scherm wordt de opname met bulb-belichting gestart. Door er nogmaals op te tikken, wordt de belichting gestopt. Zorg dat u de camera niet beweegt wanneer u op het scherm tikt.

MF: Handmatige scherpstelling

U kunt de opname vergroten en nauwkeurig scherpstellen met handmatig scherpstellen.

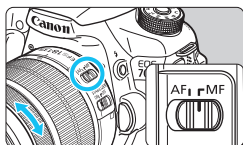

1 Zet de focusinstellingsknop op het objectief op <MF>.

- Draai aan de scherpstelling van het objectief om ruw scherp te stellen.

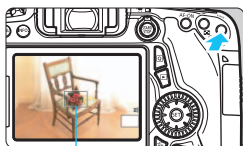

Vergrotingskader

2 Geef het vergrotingskader weer.

- Druk op de knop <Q>.
- ▶ Het vergrotingskader wordt weergegeven.
- U kunt ook op [Q] tikken op het scherm om het beeld te vergroten.

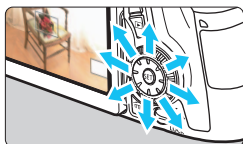

3 Verplaats het vergrotingskader.

- Druk op <⊗> om het vergrotingskader te verplaatsen naar de positie waarop u wilt scherpstellen. U kunt hier ook op tikken om het te verplaatsen.
- Druk op <SET> of de knop <⏏> om het vergrotingskader weer naar het midden te verplaatsen.

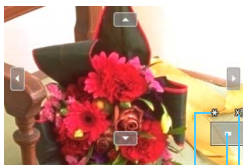

Belichtingsvergrendeling

Positie van vergroot gebied

Vergroting

4 Vergroot het beeld.

- Telkens wanneer u op de knop <Q> drukt, wordt de vergroting binnen het kader als volgt gewijzigd:

→1x → 5x → 10x → Normale weergave

- Tijdens de vergrote weergave kunt u <⊗> gebruiken om door de vergroting te bladeren.

5 Stel handmatig scherp.

- Draai terwijl u naar de vergrote opname kijkt aan de scherpstelring van het objectief om scherp te stellen.
- Nadat u hebt scherpgesteld, drukt u op de knop <Ⓞ> om naar de normale weergave terug te keren.

6 Maak de opname.

- Controleer de scherpstelling en belichting en druk de ontspanknop helemaal in om de opname te maken (pag. 216).



Aandachtspunten bij het maken van Live view-opnamen



Beeldkwaliteit

- Wanneer u opnamen maakt bij hoge ISO-snelheden, kan er ruis (zoals lichte puntjes en strepen) op de opname zichtbaar zijn.
- Opnamen bij hoge temperaturen kunnen ruis en afwijkende kleuren in de opname tot gevolg hebben.
- Als u langere tijd achtereen met Live view werkt, kan de interne temperatuur van de camera oplopen, waardoor de opnamekwaliteit mogelijk afneemt. Schakel Live view-opnamen altijd uit wanneer u geen opnamen maakt.
- Als u opnamen maakt met een lange belichtingstijd terwijl de interne temperatuur van de camera hoog is, kan de beeldkwaliteit afnemen. Beëindig Live view-opnamen en wacht een paar minuten voordat u weer begint met het maken van opnamen.

Witte en rode waarschuwingspictogrammen voor interne temperatuur

- Als de interne temperatuur van de camera oploopt vanwege langdurig gebruik van Live view-opnamen of bij een hoge omgevingstemperatuur, verschijnt er een wit of rood pictogram.
- Het witte pictogram geeft aan dat de beeldkwaliteit van foto's zal verslechteren. Beëindig Live view-opnamen en laat de camera enige tijd afkoelen voordat u verdergaat met het maken van opnamen.
- Het rode pictogram geeft aan dat Live View-opnamen binnen afzienbare tijd automatisch worden beëindigd. U kunt in dat geval geen opnamen meer maken totdat de interne temperatuur van de camera is gedaald. Verlaat de Live view-modus of schakel de camera uit om deze enige tijd te laten afkoelen.
- Wanneer u gedurende lange tijd bij een hoge temperatuur Live view-opnamen maakt, wordt het pictogram of eerder weergegeven. Schakel de camera uit als u geen opnamen maakt.
- Indien de interne temperatuur van de camera hoog is, kan de beeldkwaliteit van de opnamen met een hoge ISO-snelheid achteruitgaan, zelfs al voordat het witte pictogram wordt weergegeven.

Opnameresultaten

- Als u de foto in de vergrote weergave maakt, is het mogelijk dat de belichting niet naar wens is. Keer naar de normale weergave terug voordat u een foto maakt. In de vergrote weergave worden de sluitertijd en het diafragma oranje weergegeven. Zelfs als u de foto in de vergrote weergave maakt, wordt de opname in de normale weergave vastgelegd.
- Wanneer [ 3: Auto Lighting Optimizer /  3: Auto optimalisatie helderheid] (pag. 140) is ingesteld op iets anders dan [Deactiveren], kan de opname nog steeds licht zijn, zelfs als er een kleinere belichtingscompensatie of kleinere flitsbelichtingscompensatie is ingesteld.

Aandachtspunten bij het maken van Live view-opnamen

Live view-beeld

- Bij weinig of juist heel fel licht wordt in het Live view-beeld mogelijk niet de helderheid van de daadwerkelijke opname weergegeven.
- Ook wanneer er een lage ISO-snelheid is ingesteld, kan er ruis zichtbaar zijn op het weergegeven Live view-beeld bij weinig licht. Maar wanneer u de opname maakt, bevat de opgeslagen opname minimale ruis. (De beeldkwaliteit van het Live view-beeld is anders dan die van de opgeslagen opname.)
- Als de lichtbron (de verlichting) in het beeld verandert, kan het scherm gaan flikkeren. Als dit gebeurt, sluit u de Live view-opname af en hervat u de opnamen bij de lichtbron die u daadwerkelijk wilt gebruiken.
- Wanneer u de camera in een andere richting houdt, wordt de helderheid van de Live view-opname mogelijk even niet juist weergegeven. Wacht met het maken van opnamen totdat het helderheidsniveau is gestabiliseerd.
- Als er zich een zeer felle lichtbron in beeld bevindt, kan het heldere gedeelte op het LCD-scherm zwart lijken. Op de opname zelf wordt het heldere gedeelte wél goed weergegeven.
- Wanneer u bij weinig licht [**☛ 2: LCD-helderheid**] op een heldere instelling zet, kunnen er ruis of onregelmatige kleuren in de Live view-opname optreden. De ruis of onregelmatige kleuren wordt echter niet in de opname vastgelegd.
- Wanneer u het beeld vergroot, lijkt dit mogelijk scherper dan het daadwerkelijke beeld.

Persoonlijke voorkeuzen

- Tijdens Live view-opnamen zijn bepaalde persoonlijke voorkeuzen niet actief (pag. 363).

Objectief en flitser

- De voorinstelling voor scherpstellen is voor het maken van Live view-opnamen alleen beschikbaar bij gebruik van een (super)teleobjectief met een voorinstellingsmodus voor scherpstellen. Dergelijke objectieven zijn sinds de tweede helft van 2011 verkrijgbaar.
- Flitsbelichtingsvergrendeling is niet mogelijk wanneer de ingebouwde flitser wordt gebruikt. FE-vergrendeling en Instellicht werken niet als er een externe Speedlite wordt gebruikt.

8

Movie-opnamen

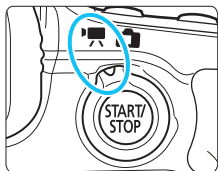

U kunt movie-opnamen inschakelen door de schakelaar voor Live view-/movie-opnamen op te zetten. De opname-indeling voor movies is MOV.

- Voor kaarten waarop movies kunnen worden opgeslagen, raadpleegt u pagina 3.
- Wanneer u de camera in de hand houdt en movies opneemt, kan het bewegen van de camera leiden tot onscherpe opnamen. U wordt aangeraden een statief te gebruiken.
- Zie pagina 76 voor het maken van opnamen uit de hand.



Als [**Wi-Fi**] is ingesteld op [**Inschakelen**], is movie-opname niet mogelijk. Voordat u movie-opnamen gaat maken, moet u [**Wi-Fi**] instellen op [**Uitschakelen**].



Full HD 1080

Full HD 1080 duidt op compatibiliteit met High-Definition met 1080 verticale pixels (scanlijnen).



Movie-opnamen

Opnamen maken met automatische belichting

Wanneer de opnamemodus niet is ingesteld op <M>, schakelt de camera over naar automatische belichting die past bij de lichtomstandigheden van de situatie.

1 Stel de opnamemodus in op een andere modus dan <M>.

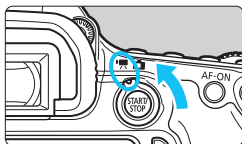

2 Stel de schakelaar voor Live view-/movie-opnamen in op <Movie>.

▶ De reflexspiegel maakt een geluid en de opname verschijnt op het LCD-scherm.

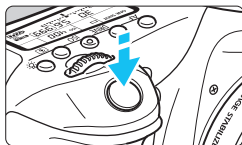

3 Stel scherp op het onderwerp.

- Voordat u een movie opneemt, stelt u handmatig of automatisch scherp (pag. 233 - 248).
- Wanneer u de ontspanknop half indrukt, stelt de camera scherp met de huidige AF-methode.

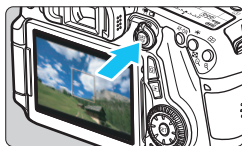

Movie-opname

4 Begin met opnemen.

- Druk op de knop <START/STOP> om een movie-opname te starten.
- ▶ Terwijl de movie wordt opgenomen, wordt de markering '●' in de rechterbovenhoek van het scherm weergegeven.
- Om de movie-opname te stoppen, drukt u nogmaals op <START/STOP>.



Microfoon



- In de basismodi zijn de opnameresultaten dezelfde als in de modus <A+>. Het scènepictogram voor de scène die door de camera wordt gedetecteerd, wordt linksboven in het scherm weergegeven (pag. 255).
- In de opnamemodi <Tv>, <Av> en zijn de instellingen dezelfde als in de modus <P>.
- Instelbare menufuncties verschillen tussen basismodi en creatieve modi (pag. 415).
- In creatieve modi kunt u op de knop <✳> (pag. 170) drukken om de belichting te vergrendelen (AE-vergrendeling). De belichtingsinstelling wordt weergegeven gedurende het aantal seconden dat is ingesteld bij [1: Meettimer]. Als u de belichtingsvergrendeling hebt toegepast tijdens movie-opnamen, kunt u deze annuleren door op de knop <☒> te drukken. (De instelling voor belichtingsvergrendeling blijft behouden tot u op de knop <☒> drukt.)
- In de creatieve modi kunt u belichtingscompensatie inschakelen door de schakelaar <LOCK> naar beneden te schuiven en aan het instelwiel <☉> te draaien.
- Als u de ontspanknop half indrukt, worden de ISO-snelheid en de sluitertijd onder in het scherm weergegeven. Dit is de belichtingsinstelling voor het maken van foto's (pag. 258). De belichtingsinstelling voor movie-opnamen wordt niet weergegeven. De belichtingsinstelling voor movie-opnamen kan afwijken van de belichtingsinstelling voor foto's.
- Als u een movie opneemt met automatische belichting, worden de sluitertijd en het diafragma niet vastgelegd in de opname-informatie (Exif).

ISO-snelheid in de basismodi

- De ISO-snelheid wordt automatisch ingesteld op een waarde tussen ISO 100 en ISO 6400.

ISO-snelheid in de modi **P**, **Tv**, **Av** en **B**

- De ISO-snelheid wordt automatisch ingesteld op een waarde tussen ISO 100 en ISO 6400.
- Als u bij [**3: ISO-snelheidsinst.**] bij [**ISO-snelh.bereik**] de instelling [**Maximum**] instelt op [**12800/H**] (pag. 123), wordt de maximale ISO-snelheid voor automatische instelling van de ISO-snelheid verhoogd tot H (gelijk aan ISO 12800). Wanneer u [**Maximum**] instelt op [**12800**], wordt de maximale ISO-snelheid niet verhoogd en blijft deze op de waarde ISO 6400 staan.
- Als [**4: Lichte tonen prioriteit**] is ingesteld op [**Inschakelen**] (pag. 145), ligt het instelbare ISO-snelheidsbereik tussen ISO 200 en ISO 6400.
- Bij [**3: ISO-snelheidsinst.**] kunnen [**Auto ISO-bereik**] en [**Min. sluitertijd**] niet voor movie-opnamen worden ingesteld (pag. 124, 125).



















Indien [**Maximum**] in [**ISO-snelh.bereik**] wordt ingesteld op [**H (25600)**] en u van fotograferen naar movie-opnamen overschakelt, wordt het maximumbereik van de automatische ISO-snelheidsinstelling voor movie-opname H (gelijk aan ISO 12800). Dit kan niet worden uitgebreid naar ISO 25600.

Bij gebruik van een Speedlite uit de EX-serie met ledlamp (afzonderlijk verkrijgbaar)

Voor movies met automatische belichting (andere modi dan **M**) wordt de ledlamp van de Speedlite bij weinig licht automatisch ingeschakeld. **Raadpleeg de instructiehandleiding van de Speedlite uit de EX-serie voor meer informatie.**

Scènepictogrammen

Tijdens het maken van movie-opnamen in de basismodi wordt er een pictogram weergegeven voor de scène die door de camera is gedetecteerd en worden de opname-instellingen dienovereenkomstig aangepast. Bij bepaalde scènes of opnameomstandigheden komt het weergegeven pictogram mogelijk niet overeen met de daadwerkelijke scène.

Onderwerp		Portret ^{*1}	Niet-portret		Achtergrondkleur
			Natuur- en buitenopname	Dichtbij ^{*2}	
Achtergrond	Helder				Grijs
	Tegenlicht				
Inclusief blauwe lucht					Lichtblauw
	Tegenlicht				
Zonsondergang		*3		*3	Oranje
Spotlicht					Donkerblauw
Donker					

*1: Wordt alleen weergegeven wanneer de AF-methode is ingesteld op [+volgen].

Indien er een andere AF-methode is ingesteld, wordt het pictogram voor Niet-portret weergegeven, ook wanneer er een persoon wordt gedetecteerd.

*2: Wordt weergegeven wanneer het gebruikte objectief over afstandsinformatie beschikt. Met een tussenring of macro-objectief kan het zijn dat het weergegeven pictogram niet overeenkomt met de daadwerkelijke scène.

*3: Het pictogram dat bij de gedetecteerde scène past, wordt weergegeven.

Opnamen maken met handmatige belichting

U kunt de sluitertijd, het diafragma en de ISO-snelheid voor movie-opnamen handmatig instellen. Het handmatig instellen van de belichting voor movie-opnamen is bedoeld voor geavanceerde gebruikers.



1 Stel het programmakeuzewiel in op <M>.

2 Stel de schakelaar voor Live view-/movie-opnamen in op <'>.

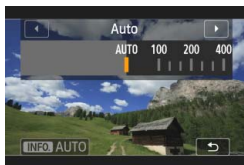

3 Stel de ISO-snelheid in.

- Druk op de knop <ISO>.
- ▶ Het scherm ISO-snelheid wordt geopend op het LCD-scherm.
- Draai aan het instelwiel < > om de ISO-snelheid in te stellen.
- Zie de volgende pagina voor informatie over de ISO-snelheid.

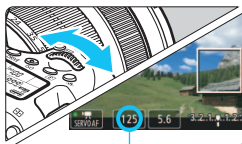

Sluitertijd

4 Stel de sluitertijd en het diafragma in.

- Druk de ontspanknop half in en controleer de indicator voor het belichtingsniveau.
- Draai aan het instelwiel < > om de sluitertijd in te stellen. De instelbare sluitertijden zijn afhankelijk van de framesnelheid < >.
- $\frac{1}{30}$ $\frac{1}{25}$ $\frac{1}{24}$: 1/4000 sec. - 1/30 sec.
- $\frac{1}{60}$ $\frac{1}{50}$: 1/4000 sec. - 1/60 sec.
- Draai aan het instelwiel < > om het diafragma in te stellen.
- Indien het niet kan worden ingesteld, zet u de <LOCK>-schakelaar omlaag en draait u aan het instelwiel < > of < >.

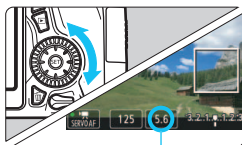

Diafragma

5 Stel scherp en start de movie-opname.

- De procedure is dezelfde als stap 3 en 4 voor 'Opnamen maken met automatische belichting' (pag. 252).

ISO-snelheid tijdens opnamen met handmatige belichting

- Als u **[Auto] (A)** selecteert, wordt de ISO-snelheid automatisch ingesteld op een waarde tussen ISO 100 en ISO 6400. Als u bij **[CAMERA: ISO-snelheidsinst.]** bij **[ISO-snelh.bereik]** de instelling **[Maximum]** instelt op **[12800/H]** (pag. 123), wordt de maximale ISO-snelheid verhoogd en wordt de ISO-snelheid automatisch ingesteld tussen ISO 100 en H (gelijk aan ISO 12800).
- U kunt de ISO-snelheid handmatig instellen van ISO 100 tot ISO 6400 in tussenstappen van 1/3 stop. Als u bij **[CAMERA: ISO-snelheidsinst.]** bij **[ISO-snelh.bereik]** de instelling **[Maximum]** instelt op **[12800/H]**, wordt de maximale ISO-snelheid voor handmatige instelling van de ISO-snelheid verhoogd tot H (gelijk aan ISO 12800). Wanneer u **[Maximum]** instelt op **[12800]**, wordt de maximum-ISO-snelheid niet verhoogd en blijft deze op de waarde ISO 6400 staan.
- Als **[CAMERA: Lichte tonen prioriteit]** is ingesteld op **[Inschakelen]** (pag. 145), kunt u de ISO-snelheid instellen tussen ISO 200 en ISO 6400 (afhankelijk van de instelling bij **[ISO-snelh.bereik]**).
- Bij **[CAMERA: ISO-snelheidsinst.]** kunnen **[Auto ISO-bereik]** en **[Min. sluitertijd]** niet voor movie-opnamen worden ingesteld (pag. 124, 125).



- Omdat het opnemen van een movie met ISO 8000/10000/12800 kan resulteren in veel ruis, wordt deze snelheid aangeduid als een uitgebreide ISO-snelheid (weergegeven als **[H]**).
- Indien **[Maximum]** in **[ISO-snelh.bereik]** wordt ingesteld op **[H (25600)]** en u van fotograferen naar movie-opnamen overschakelt, wordt het maximumbereik van de handmatige ISO-snelheidsinstelling voor movie-opname H (gelijk aan ISO 12800). Dit kan niet worden uitgebreid naar ISO 25600.
- Het wordt afgeraden om tijdens de movie-opname de sluitertijd of het diafragma aan te passen omdat de wijzigingen in de belichting worden opgenomen.
- Bij het opnemen van een movie of een bewegend onderwerp wordt een sluitertijd van 1/30 tot 1/125 seconde aanbevolen. Hoe korter de sluitertijd, hoe minder vloeiend de beweging van het onderwerp eruit zal zien.
- Als u de sluitertijd verandert terwijl u opnamen maakt bij TL- of ledverlichting, kan er een flikkerend beeld worden opgenomen.



- Wanneer ISO Auto is ingesteld, kunt u op de knop **<★>** drukken om de ISO-snelheid te vergrendelen.
- Wanneer u op de knop **<★>** drukt en vervolgens een nieuwe beeldcompositie maakt, kunt u op de belichtingsniveau-indicator (pag. 22 en 258) het verschil in het belichtingsniveau zien in vergelijking met de eerste keer dat u op de knop **<★>** drukt.
- Druk op de knop **<INFO.>** om het histogram weer te geven.

Informatiedisplay

- Telkens als u op de knop <INFO.> drukt, wordt het informatiedisplay vernieuwd.

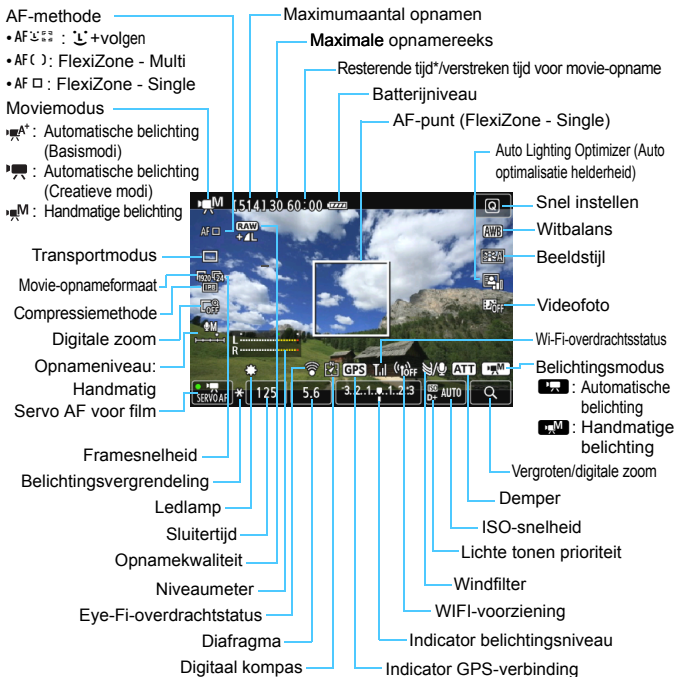

* Heeft betrekking op één movieclip.

- U kunt de digitale horizon weergeven door op de knop <INFO.> te drukken (pag. 65).
- Als de AF-methode is ingesteld op [**L** +volgen] of als de camera via een HDMI-kabel (pag. 316) op een tv is aangesloten, kan de digitale horizon niet worden weergegeven.
- Wanneer de movie-opname wordt gestart, wordt de resterende opnameduur gewijzigd in de verstreken tijd.

Opmerkingen over movie-opnamen



Houd de camera niet lange tijd in dezelfde positie vast. Ook al voelt de camera niet heet aan, toch kan langdurig contact met hetzelfde lichaamsdeel een rode huid, blaren of eerstegraads brandwonden veroorzaken. Het gebruik van een statief wordt aanbevolen voor mensen met circulatieproblemen of een zeer gevoelige huid, of wanneer de camera wordt gebruikt op zeer warme plekken.



- Richt de camera niet op een intense lichtbron, zoals de zon op een heldere dag of een intense kunstmatige lichtbron. Hierdoor kan schade ontstaan aan de beeldsensor of de interne onderdelen van de camera.
- Als **<AWB>** is ingesteld en de ISO-snelheid of het diafragma tijdens de movie-opname verandert, kan het zijn dat de witbalans ook verandert.
- Als u een movie opneemt bij TL- of ledverlichting, kan de movie flikkeren.
- Het wordt afgeraden om tijdens movie-opname in- of uit te zoomen. Door te zoomen kunnen er veranderingen in de belichting optreden, ongeacht of het maximale diafragma van het objectief verandert of niet. Dit kan ertoe leiden dat veranderingen in de belichting worden opgenomen.
- Tijdens movie-opnamen kan het beeld niet worden vergroot, ook niet als u op de knop **<Q>** drukt.
- Let erop dat u de microfoon (pag. 252) niet met uw vinger of iets anders afdekt.
- **Aandachtspunten voor movie-opnamen vindt u op pagina 287 en 288.**
- **Lees indien nodig ook de aandachtspunten voor Live view-opnamen op pagina 249 en 250.**



- Instellingen voor movie-opnamen staan op de menutabbladen [**1**] en [**2**] (pag. 273).
- Telkens wanneer u een movie opneemt, wordt er een moviebestand gemaakt. Als het bestand groter is dan 4 GB, wordt er een nieuw bestand gemaakt voor elke extra 4 GB.
- Het weergaveoppervlak van de movie-opname is circa 100% (waarbij het movie-opnameformaat is ingesteld op [**1920**]).
- U kunt het beeld ook scherpstellen door op de knop **<AF-ON>** te drukken.
- Als u tijdens het opnemen van een movie opnieuw wilt scherpstellen, drukt u op de knop **<AF-ON>**. U kunt het beeld niet scherpstellen door op de ontspanknop te drukken.
- Het geluid wordt door de ingebouwde stereomicrofoon van de camera opgenomen.
- De meeste in de handel verkrijgbare externe stereomicrofoons met een ministekker van 3,5 mm in diameter kunnen worden aangesloten op de camera.

Opmerkingen over movie-opnamen



- U kunt de afstandsbediening RC-6 (afzonderlijk verkrijgbaar, pag. 184) gebruiken om de movie-opname te starten en te stoppen indien de transportmodus is ingesteld op of . Stel de tijdschakelaar in op <2> (vertraging van 2 seconden) en druk vervolgens op de verzendknop. Als u de schakelaar hebt ingesteld op (onmiddellijk opnemen), wordt het maken van foto's ingeschakeld.
- De totale opnametijd voor movie met een volledig opgeladen LP-E6-accu is als volgt: circa 1 uur 20 minuten. bij kamertemperatuur (23 °C) en bij lage temperaturen (0 °C).
- De voorinstelling voor scherpstellen is tijdens het maken van movie-opnamen beschikbaar bij gebruik van een (super)teleobjectief met een voorinstellingsmodus voor scherpstellen. Dergelijke objectieven zijn sinds de tweede helft van 2011 verkrijgbaar.

Simulatie van de definitieve opname

De simulatie van de definitieve opname is een functie waarmee u de effecten op de opname kunt bekijken van bijvoorbeeld de beeldstijl of de witbalans.

Tijdens het maken van movie-opnamen worden de effecten van de hieronder vermelde instellingen automatisch in het beeld weergegeven.

Simulatie van definitieve movie-opnamen

- Beeldstijl
 - * Alle instellingen zoals scherpste, contrast, kleurverzadiging en kleurtoon worden weergegeven.
- Witbalans
- Witbalanscorrectie
- Belichting
- Scherptediepte
- Auto Lighting Optimizer (Auto optimalisatie helderheid)
- Correctie helderheid randen
- Correctie chromatische afw.
- Lichte tonen prioriteit

Foto's maken

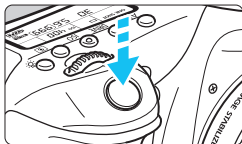

Tijdens het maken van movie-opnamen kunt u nog altijd foto's maken door de ontspanknop volledig in te drukken.

Foto's nemen tijdens movie-opnamen

- Als u tijdens movie-opnamen een foto maakt, staat de movie-opname gedurende circa 1 seconde stil.
- De gemaakte foto wordt op de kaart opgeslagen en de movie-opname wordt automatisch hervat wanneer de Live view-opname wordt weergegeven.
- De movie en foto worden op de kaart opgeslagen als afzonderlijke bestanden.
- Functies die specifiek bedoeld zijn voor het maken van foto's, worden hieronder weergegeven. Overige functies zijn hetzelfde als voor movie-opnamen.

Functie	Instellingen
Opnamekwaliteit	Zoals ingesteld bij [1: Beeldkwalit.]. Wanneer het movie-opnameformaat [1920x1080] of [1280x720] is, is de beeldverhouding 16:9. Wanneer het formaat [640x480] is, is de beeldverhouding 4:3.
ISO-snelheid*	<ul style="list-style-type: none"> • Bij opnamen met automatische belichting: ISO 100 - ISO 6400. • Bij opnamen met handmatige belichting: zie 'ISO-snelheid tijdens opnamen met handmatige belichting' op pagina 257.
Belichtingsinstelling	<ul style="list-style-type: none"> • Bij opnamen met automatische belichting: Automatisch ingestelde sluitertijd en diafragma. • Bij opnamen met handmatige belichting: sluitertijd en diafragma worden handmatig ingesteld.



* Indien Lichte tonen prioriteit is ingesteld, begint het ISO-snelheidsbereik bij ISO 200.

-  ● AEB kan niet worden gebruikt.
- Zelfs wanneer er een flitser wordt gebruikt, zal deze niet flitsen.
- Het is mogelijk om continu foto's te maken tijdens movie-opname. Maar de vastgelegde opnamen worden niet weergegeven op het scherm. Movie-opname kan worden stopgezet afhankelijk van de opnamekwaliteit van de foto's, het aantal opnamen tijdens movie-opname, prestatie van de kaart, enzovoort.
- Als u tijdens movie-opnamen op de knop <AF-ON> drukt om automatisch scherp te stellen, kan het volgende zich voordoen.
 - De scherpstelling kan er even flink naast zitten.
 - De helderheid van de movie-opname wijkt af van de helderheid van de daadwerkelijke scène.
 - De movie-opname ziet er kortstondig uit als een foto.
 - Tijdens het filmen wordt het geluid van het objectief opgenomen.
 - U kunt geen foto's maken als het beeld niet is scherpgesteld, zoals bij bewegende onderwerpen.
- Tijdens movie-opnamen wordt er niet automatisch scherpgesteld, ook niet als de ontspanknop half wordt ingedrukt.

-  ● Als u continu foto's wilt maken terwijl u een movie opneemt, wordt een snelle kaart aanbevolen. Het instellen van een lagere opnamekwaliteit voor foto's en het maken van minder continue opnamen worden eveneens aanbevolen.
- U kunt foto's in alle transportmodi maken.
- De zelfontspanner kan worden ingesteld voordat u met een movie-opname begint. Tijdens movie-opnamen schakelt de camera over op het maken van één opname in plaats van continue opnamen.

Instellingen voor de opnamefunctie

Instellingen voor AF / DRIVE / ISO

Wanneer de movie-opname op het LCD-scherf wordt weergegeven en u op de knop <AF> of <DRIVE> drukt, wordt het scherf met instellingen weergegeven op het LCD-scherf en kunt u aan het instelwiel < > of < > draaien om de desbetreffende opnamefunctie in te stellen.

Tijdens opnamen met handmatige belichting (pag. 256) kunt u op de knop <ISO> drukken om de ISO-snelheid in te stellen.

De meetmethode kan niet worden ingesteld.

Q Sneltoetsen

In de creatieve modi kunt u het volgende instellen: **AF-methode**, **Transportmodus**, **Movie-opnameformaat**, **Digitale zoom**, Witbalans, Beeldstijl, Auto Lighting Optimizer (Auto optimalisatie helderheid) en **Videosnapshot**.

In de basismodi kunnen alleen de vetgedrukte functies worden ingesteld.



1 Druk op de knop <Q>. (10)

- ▶ De instelbare functies worden weergegeven.

2 Selecteer een functie en stel deze in.

- Druk op de knop <▲▼> om een functie te selecteren.
- ▶ De geselecteerde functie en Uitleg (pag. 69) worden weergegeven.
- Stel de functie in door op de knop <◀▶> te drukken.
- Als u de beeldstijlparameters wilt instellen, drukt u op de knop <INFO.>.

3 Verlaat de instelling.

- Druk op <SET> om de instelling te voltooien en ga terug naar de movie-opname.

MENU Het movie-opnameformaat instellen

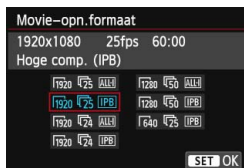

Met [**2: Movie-opn.formaat**] kunt u het beeldformaat, framesnelheid per seconde en de compressiemethode instellen. De framesnelheid wisselt automatisch, afhankelijk van de instelling voor [**3: Videosysteem**].

● Beeld formaat

- 1920 [1920x1080]** : Full HD-opnamekwaliteit (Full High-Definition).
De beeldverhouding is 16:9.
- 1280 [1280x720]** : HD-opnamekwaliteit (High-Definition).
De beeldverhouding is 16:9.
- 640 [640x480]** : SD-opnamekwaliteit (Standard Definition).
De beeldverhouding is 4:3.

● Framesnelheid (fps: frames per seconde)

- 30 / 60** : voor regio's waar gebruik wordt gemaakt van NTSC (Noord-Amerika, Japan, Korea, Mexico, enzovoort).
- 25 / 50** : voor regio's waar gebruik wordt gemaakt van PAL (Europa, Rusland, China, Australië, enzovoort).
- 24** : voornamelijk voor movies.

● Compressiemethode

- IPB** IPB : Comprimeert meerdere frames tegelijkertijd voor opname. Omdat de bestandsgrootte kleiner is dan ALL-I, kunt u langer opnamen maken.
- ALL-I** ALL-I (I-only) : Comprimeert één frame tegelijkertijd voor opname. De bestandsgrootte is groter dan bij IPB, maar de movie kan beter worden bewerkt.

Totale opnameduur voor movie en bestandsgrootte per minuut

Movie-opnameformaat	Totale opnameduur (bij benadering)			Bestandsgrootte (bij benadering)	
	Kaart van 4 GB	Kaart van 8 GB	Kaart van 16 GB		
F1920	30 25 24 IPB	16 minuten	32 min.	1 uur 4 min.	235 MB/min.
	30 25 24 ALL-I	5 minuten	11 min.	22 min.	685 MB/min.
F1280	60 50 IPB	18 minuten	37 minuten	1 uur 14 minuten	205 MB/min.
	60 50 ALL-I	6 minuten	12 minuten	25 minuten	610 MB/min.
F640	30 25 IPB	48 minuten	1 uur 37 minuten	3 uur 14 minuten	78 MB/min.

• Moviebestanden die groter zijn dan 4 GB

Wanneer u een movie opneemt die groter is dan 4 GB, kunt u zonder onderbreking blijven opnemen.

Tijdens de movie-opname, circa 30 seconden voordat de movie een grootte van 4 GB bereikt, begint de verstreken opnametijd of de tijdcode die op de movie-opname wordt weergegeven, te knippen. Indien u doorgaat tot de movie-opname en de bestandsgrootte 4 GB overschrijdt, wordt er automatisch een nieuw moviebestand gemaakt en stopt de verstreken opnametijd of de tijdcode met knippen.

Wanneer u de movie afspeelt, moet u elk moviebestand afzonderlijk afspelen. Moviebestanden kunnen niet automatisch achter elkaar worden afgespeeld. Wanneer de movieweergave stopt, selecteert u het volgende moviebestand om af te spelen.

• Tijdslimiet voor movie-opnamen

De maximale opnametijd van één movieclip is 29 min. 59 sec. Als de movie-opnametijd 29 minuten en 59 seconden bereikt, wordt de movie-opname automatisch beëindigd. U kunt verder gaan met het opnemen van een movie door op de knop <START/STOP> te drukken. (Er wordt een nieuw moviebestand gemaakt.)

 Een stijging van de interne temperatuur van de camera kan ertoe leiden dat de movie-opname wordt gestopt voordat de maximumopnametijd die in de tabel wordt weergegeven (pag. 287), is bereikt.

MENU Movie digital zoom gebruiken

Als het movieformaat is ingesteld op [1920x1080] (Full HD) kunt u opnamen maken met circa 3x tot 10x digitale zoom.



1 Selecteer [Digitale zoom].

- Selecteer op het tabblad [2] de optie [Digitale zoom] en druk vervolgens op <SET>.

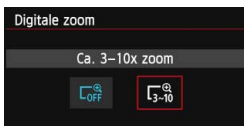

2 Selecteer [Ca. 3-10x zoom].

- Selecteer [Ca. 3-10x zoom] en druk op <SET>.
- Druk op de knop <MENU> om het menu af te sluiten en naar de movie-opnamen terug te keren.



3 Gebruik digitale zoom.

- Druk op de knop <▲>.
- ▶ De digitalezoombalk verschijnt.
- Druk op de knop <▲> om in te zoomen of de knop <▼> om uit te zoomen.
- Servo AF voor film werkt hier niet.
- Wanneer u de ontspanknop half indrukt, stelt de camera scherp met [FlexiZone - Single] (vast ingesteld op het midden).
- Als u digitale zoom wilt uitschakelen, stelt u bij stap 2 [Uitschakelen] in.



- Gebruik een statief om bewegingsonscherpte te voorkomen.
- Als u gebruikmaakt van movie digital zoom, wordt contrastdetectie-AF gebruikt, ongeacht het objectief op de camera. De AF-snelheid wordt daardoor behoorlijk langzaam.
- Wanneer movie digital zoom is ingesteld, is de maximale ISO-snelheid ISO 6400 (deze kan niet worden uitgebreid tot H: gelijk aan ISO 12800). Ook een vergrote weergave is niet mogelijk.
- Aangezien bij movie digital zoom het beeld digitaal wordt verwerkt, zal dit er bij sterkere vergrotingen minder vloeiend uitzien. Ook kunnen dan ruis, lichtvlekken, enzovoort zichtbaar worden.
- Wanneer movie digital zoom is ingesteld, wordt het scènepictogram niet weergegeven.
- Raadpleeg ook 'Opnameomstandigheden waarin moeilijk kan worden scherpgesteld' op pagina 241.
- Het maken van foto's is niet mogelijk.

MENU De geluidsopname instellen

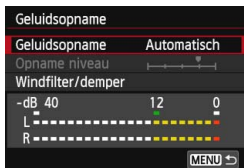

U kunt movies opnemen terwijl u geluid opneemt met de ingebouwde stereomicrofoon of een in de handel verkrijgbare stereomicrofoon. U kunt het geluidsopnameniveau naar wens instellen. Stel de geluidsopname in met [**2: Geluidsopname**].

Geluidsopname/Geluidsopnameniveau

- [Automatisch]** : Het geluidsopnameniveau wordt automatisch aangepast. Automatische niveauregeling functioneert automatisch in reactie op het geluidsniveau.
- [Handmatig]** : Voor gevorderde gebruikers. U kunt het geluidsopnameniveau instellen op een van 64 niveaus. Selecteer **[Opname niveau]** en kijk op de niveaumeter terwijl u aan instelwiel < > draait om het geluidsopnameniveau aan te passen. Kijk op de piekenindicator (3 sec.) en pas het niveau dusdanig aan dat de niveaumeter soms de 12 (-12 dB) rechts laat branden voor de hardste geluiden. Indien dit meer is dan 0, wordt het geluid vervormd.
- [Uitschakelen]**: Er wordt geen geluid opgenomen

Windfilter/Demper

- [Windfilter]** : Wanneer **[Inschakelen]** is ingesteld, wordt bij buitenopnamen minder windruis vastgelegd. Deze functie wordt alleen geactiveerd bij gebruik van de ingebouwde microfoon. Als deze functie is ingesteld op **[Inschakelen]**, worden ook de lage bastonen verminderd. Stel deze functie dus in op **[Uitschakelen]** als er geen sprake is van wind. Er wordt dan een natuurlijkere geluidsopname gemaakt dan met de instelling **[Inschakelen]**.
- [Demper]** : Ook als u **[Geluidsopname]** instelt op **[Automatisch]** of **[Handmatig]** en dan een opname maakt, kan er geluidsvervorming optreden indien er een zeer hard geluid is. In dergelijke gevallen wordt het aanbevolen om de instelling **[Inschakelen]** te gebruiken.

- **De microfoon gebruiken**

De ingebouwde microfoon neemt geluid in stereo op.

Opname in stereogeluid is ook mogelijk door een externe stereomicrofoon (in de winkel verkrijgbaar) die is uitgerust met een ministereostekker ($\phi 3,5$ mm) aan te sluiten op de IN-aansluiting voor externe microfoons op de camera (pag. 20).



- De instellingen voor **[Geluidsopname]** die in de basismodi beschikbaar zijn, zijn **[Aan]** en **[Uit]**. Indien **[Aan]** is ingesteld, wordt het geluidsopnameniveau automatisch aangepast (zoals bij **[Auto]**), maar zal de windfilterfunctie niet worden ingeschakeld.
- De geluidsvolumebalans tussen L (links) en R (rechts) kan niet worden aangepast.
- Bij zowel L als R wordt er geluid opgenomen met een samplingfrequentie van 48 kHz/16-bits.

MENU De tijdcode instellen



De tijdcode is een tijdreferentie die automatisch wordt opgenomen om de videobeelden en het geluid te synchroniseren tijdens movie-opname. De tijdcode wordt altijd opgenomen en wel met de volgende eenheden: uren, minuten, seconden en frames. De tijdcode wordt voornamelijk gebruikt tijdens het bewerken van de movie.

U stelt de tijdcode in met [**2: Tijdcode**].

Count up

[Tijdens opn.]: De tijdcode telt altijd alleen maar op terwijl u een movie opneemt.

[Altijd] : De tijdcode telt op, of u nu een movie opneemt of niet.

Instelling starttijd

U kunt de starttijd van de tijdcode instellen.

[Handmatige instelling] : U kunt uren, minuten, seconden en frames naar wens instellen.

[Resetten] : De tijd die is ingesteld met **[Handmatige instelling]** en **[Instellen op cameratijd]** wordt teruggezet op 00:00:00. of 00:00:00: (pag. 272).

[Instellen op cameratijd] : Hiermee stelt u uren, minuten en seconden in zodat deze overeenkomen met de interne klok van de camera. 'Frames' wordt ingesteld op 00.

- Wanneer u tijdens movie-opnamen foto's maakt, ontstaat er een discrepantie tussen de feitelijke tijd en de tijdcode.
- Indien **[Altijd]** is ingesteld en u de tijd, zone of zomertijdinstelling wijzigt (pag. 37), wordt de tijdcode hierdoor beïnvloed.
- De tijdcode wordt niet vastgelegd voor videofoto's.

Ongeacht de instelling bij **[Movie opn. teller]** zal de tijdcode altijd worden opgeslagen in het moviebestand.

Movie opn. teller

U kunt selecteren wat u wilt weergeven op het movie-opnamescherm.

[Opn. tijd] : Geeft de verstreken tijd aan vanaf het begin van de movie-opname.

[Tijdcode] : Geeft de tijdcode aan tijdens de movie-opname.

Movie afs. teller

U kunt selecteren wat u wilt weergeven op het movieweergavescherm.

[Opn. tijd] : Geeft de opnametijd en weergavetijd weer tijdens de movieweergave.

[Tijdcode] : Geeft de tijdcode weer tijdens de movieweergave.

Met [Tijdcode] ingesteld:

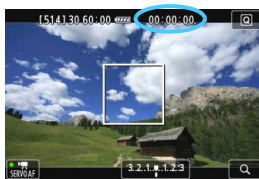

Tijdens movie-opname



Tijdens movieweergave



- Indien u de instelling voor **[Movie afs. teller]** in **[G 2: Tijdcode]** of voor **[▶ 3: Movie afs. teller]** wijzigt, zal de andere instelling ook automatisch worden gewijzigd.
- 'Frames' wordt niet weergegeven tijdens movie-opname en movieweergave.

Drop frame

Indien de instelling voor framesnelheid is ingesteld op $\overline{30}$ (29,97 fps) of $\overline{60}$ (59,94 fps), veroorzaakt het frame-aantal van de tijdcode een afwijking tussen de werkelijke tijd en de tijdcode. Deze afwijking kan automatisch worden gecorrigeerd. Deze correctiefunctie heet 'drop frame'.

[Inschakelen] : De afwijking wordt automatisch gecorrigeerd door tijdcodenummers over te slaan (DF: Drop frame).

[Uitschakelen] : De afwijking wordt niet gecorrigeerd (NDF: Non-drop frame).

De tijdcode wordt als volgt weergegeven:

[Inschakelen] (DF) : 00:00:00. (00:00:00.00 tijdens het afspelen)

[Uitschakelen] (NDF) : 00:00:00: (00:00:00:00 tijdens het afspelen)

 Als de framesnelheid $\overline{24}$ (23,98 fps), $\overline{25}$ (25,00 fps) of $\overline{50}$ (50,00 fps) is, zal de functie drop frame niet worden toegepast. (Als $\overline{24}$ is ingesteld of **[43: Videosysteem]** is ingesteld op **[PAL]**, wordt de optie drop frame niet weergegeven.)

MENU Menufunctie-instellingen



Wanneer de schakelaar voor Live view-opnamen/movie-opnamen is ingesteld op <[]>, worden de tabbladen [1] en [2] voor movie-opname weergegeven.

● AF-methode

De AF-methoden werken hetzelfde als beschreven op pagina 233 - 242. U kunt [+volgen], [FlexiZone - Multi] of [FlexiZone - Single] selecteren.



Voor movie-opnamen kan [Quick-modus] niet worden ingesteld.

● Servo AF voor film

Tijdens het maken van een movie wordt de camera continu scherpgesteld op het onderwerp. De standaardinstelling is [Inschakelen].

Wanneer [Inschakelen] is ingesteld:

- De camera stelt voortdurend op het onderwerp scherp, ook wanneer u de ontspanknop niet half indrukt.
- Omdat het objectief hierdoor altijd actief is, wordt er meer batterijvermogen verbruikt en neemt de movie-opnametijd (pag. 266) af.
- Bij bepaalde objectieven kan het geluid van het scherpstellende objectief in de movie hoorbaar zijn. U kunt het geluid van het objectief beperken door een externe microfoon te gebruiken (afzonderlijk verkrijgbaar). Met het objectief EF-S 18-55mm f/3.5-5.6 IS STM of EF-S 18-135mm f/3.5-5.6 IS STM is er minder kans dat het geluid van het scherpstellen wordt vastgelegd.
- Als u de focusinstellingsknop op het objectief tijdens Servo AF voor film op <MF> wilt zetten, moet u eerst de schakelaar voor Live view-/movie-opnamen op <[]> zetten.

- Als u de scherpstelling op een specifiek punt wilt houden of als u niet wilt dat het geluid van het objectief wordt opgenomen, kunt u Servo AF voor film als volgt tijdelijk stoppen. Wanneer u Servo AF voor film stopt, wordt het AF-punt grijs weergegeven. Wanneer u dezelfde stappen hieronder uitvoert, wordt Servo AF voor film hervat.
 - Tik op het pictogram [] linksonder op het scherm.
 - Druk op de knop <⚡>.
 - Als bij [] **C.Fn III-4: Aangepaste bediening**] een knop de functie [**AF-stop**] heeft toegewezen gekregen, kunt u Servo AF voor film pauzeren door die knop ingedrukt te houden. Wanneer u de knop weer loslaat, wordt Servo AF voor film hervat.
- Als u op de knop <MENU> of <> drukt, de AF-methode wijzigt of een andere bewerking uitvoert terwijl Servo AF voor film is gepauzeerd, wordt Servo AF voor film weer hervat wanneer u de movie-opname voortzet.

Wanneer [Uitschakelen] is ingesteld:

- Druk de ontspanknop half in (alleen voordat u met de movie-opname begint) of druk op de knop <AF-ON> om scherp te stellen.

Aandachtspunten wanneer [Servo AF voor film] is ingesteld op [Inschakelen]

- **Opnameomstandigheden waarin moeilijk kan worden scherpgesteld**
 - Een snel bewegend onderwerp dat de camera nadert of van de camera af beweegt.
 - Een onderwerp dat zich op korte afstand voor de camera beweegt.
 - Raadpleeg ook 'Opnameomstandigheden waarin moeilijk kan worden scherpgesteld' op pagina 241.
- Servo AF voor film wordt gepauzeerd tijdens zoomen of vergrote weergave.
- Servo AF voor film werkt niet tijdens digitaal zoomen.
- Als een onderwerp tijdens een movie-opname de camera nadert of van de camera af beweegt, of als u de camera horizontaal of verticaal beweegt ('pannen'), kan het moviebeeld kortstondig uitrekken of krimpen (de beeldvergroting verandert).

- **Stille LV-opname** [★]
Deze functie is van toepassing op het maken van foto's. Zie pagina 231 voor meer informatie.
- **Meettimer** [★]
U kunt wijzigen hoe lang de belichtingsinstelling wordt weergegeven (duur van de belichtingsvergrendeling).

2



- **Rasterweergave**

Met [3x3 田] of [6x4 田田] kunt u rasterlijnen weergeven om u te helpen de camera verticaal of horizontaal recht te houden. Met [3x3+diag 田田] wordt het raster met diagonale lijnen weergegeven om u te helpen de intersecties over het onderwerp uit te lijnen voor een betere balans in de compositie.

- **Movie-opnameformaat**

U kunt het movie-opnameformaat (beeldformaat, framesnelheid en compressiemethode) instellen. Zie pagina 265 voor meer informatie.

- **Digitale zoom**

U kunt digitale zoom gebruiken voor teleopnamen. Zie pagina 267 voor meer informatie.

- **Geluidsopname**

U kunt instellingen voor geluidsopname instellen. Zie pagina 268 voor meer informatie.

- **Tijdcode**

U kunt de tijdcode instellen. Zie pagina 270 voor meer informatie.

- **Videosnapshot**

U kunt videofoto's maken. Zie pagina 277 voor meer informatie.

MENU Videofoto's maken

Een videofoto of videosnapshot is een korte movieclip van circa 2, 4 of 8 seconden. Een reeks videosnapshots kan aan elkaar worden geregen en zo een videofotoalbum vormen met hoogtepunten van een reisje, een evenement, enzovoort.

Een videofotoalbum kan ook worden afgespeeld met achtergrondmuziek (pag. 284 en 309).

Het concept van een videofotoalbum

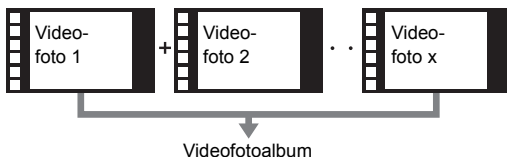

De opnameduur voor videofoto's instellen



1 Selecteer [Videosnapshot].

- Selecteer op het tabblad [2] de optie [Videosnapshot] en druk vervolgens op <SET>.

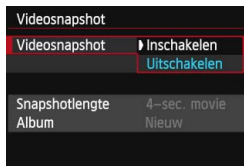

2 Selecteer [Inschakelen].

- Selecteer [Inschakelen] en druk vervolgens op <SET>.



3 Selecteer [Albuminstellingen].

- Selecteer [Albuminstellingen] en druk vervolgens op <SET>.



4 Selecteer [Nieuw album maken].

- Selecteer [Nieuw album maken] en druk vervolgens op <SET>.



5 Selecteer de duur van de snapshot (snapshotlengte).

- Druk op <SET> en <▲▼> om de duur van de videospotshot te selecteren. Druk vervolgens op <SET>.



Opnameduur

6 Selecteer [OK].

- Selecteer [OK] en druk vervolgens op <SET>.
- Druk op de knop <MENU> om het menu af te sluiten.
- ▶ Er wordt een blauwe balk weergegeven om de duur van de videofoto aan te geven.
- Ga naar 'Een videofotoalbum maken' (pag. 279).

Een videofotoalbum maken



7 Maak de eerste videofoto.

- Druk op de knop <START/STOP> en maak de opname.
- ▶ De blauwe balk die de opnameduur aangeeft, loopt langzaam terug. Nadat de ingestelde opnameduur is verstreken, stopt de opname automatisch.
- ▶ Het bevestigingsvenster wordt weergegeven (pag. 280).



8 Sla de opname op als videofotoalbum.

- Selecteer [**Sla op als album**] en druk vervolgens op <SET>.
- ▶ De movieclip wordt opgeslagen als de eerste videofoto van het videofotoalbum.



9 Ga verder met het maken van meer videofoto's.







- Herhaal stap 7 om de volgende videofoto te maken.
- Selecteer [**Voeg toe aan album**] en druk vervolgens op <SET>.
- U kunt een ander videosnapshotalbum maken door [**Sla op als nieuw album**] te selecteren.
- Herhaal stap 9 eventueel.













10 Stop de videosnapshotopname.

- Stel [**Videosnapshot**] in op [**Uitschakelen**]. Om terug te keren naar normale movie-opnamen moet u niet vergeten [**Uitschakelen**] in te stellen.
- Druk op de knop <MENU> om het menu af te sluiten en terug te keren naar het normale movie-opnamescherm.

Opties in stap 8 en 9

Functie	Omschrijving
 Sla op als album (stap 8)	De movieclip wordt opgeslagen als de eerste videofoto van het videofotoalbum.
 Voeg toe aan album (stap 9)	De zojuist opgenomen videospashot wordt toegevoegd aan het album dat vlak daarvoor is opgenomen.
 Sla op als nieuw album (stap 9)	Er wordt een nieuw videofotoalbum gemaakt en de movieclip wordt opgeslagen als de eerste videofoto. Het nieuwe album is een afzonderlijk bestand van het eerder opgenomen album.
 Speel videofoto af (stap 8 en 9)	De zojuist opgenomen videospashot wordt afgespeeld. Zie de tabel op de volgende pagina voor afspelo-opties.
 Sla niet op in album (stap 8)  Verwijder zonder opsl. in album (stap 9)	De opgenomen videospashot wordt gewist in plaats van in het album opgeslagen. Selecteer [OK] in het bevestigingsvenster.

Handelingen bij [Speel videofoto af]

Functie	Beschrijving van weergave
 Afspelen	Door op <SET> te drukken, kunt u de zojuist opgenomen videofoto afspelen of pauzeren.
 Eerste beeld	Hiermee wordt de eerste scène van de eerste videofoto in het album weergegeven.
 Over slaan achteruit*	Telkens als u op <SET> drukt, springt de videofoto enkele seconden achteruit.
 Vorig beeld	Elke keer dat u op <SET> drukt, wordt het vorige beeld weergegeven. Als u <SET> ingedrukt houdt, wordt de movie teruggespoeld.
 Volgend beeld	Elke keer dat u op <SET> drukt, wordt de movie beeld voor beeld weergegeven. Als u <SET> ingedrukt houdt, wordt de movie vooruitgespoeld.
 Over slaan vooruit*	Telkens als u op <SET> drukt, springt de videofoto enkele seconden vooruit.
 Laatste beeld	Hiermee wordt de laatste scène van de laatste videofoto in het album weergegeven.
	Weergavepositie
mm' ss''	Weergavetijd (minuten:seconden)
 Volume	U kunt het geluidsvolume van de ingebouwde luidspreker (pag. 308) aanpassen door aan het instelwiel <SET> te draaien.
MENU 	Druk op de knop <MENU> om terug te keren naar het vorige scherm.

* Bij [Achteruit springen] en [Vooruit springen] komt de duur van de sprong overeen met het aantal seconden dat is ingesteld bij [Videosnapshot] (circa 2, 4 of 8 seconden).

Toevoegen aan een bestaand album



1 Selecteer [Aan bestaand album toevoegen].

- Voer stap 4 op pagina 278 uit om [Aan bestaand album toevoegen] te selecteren en druk vervolgens op < (SET) >.



2 Selecteer een bestaand album.

- Draai aan het instelwiel < (WHEEL) > om een bestaand album te selecteren en druk vervolgens op < (SET) >.
- Selecteer [OK] en druk vervolgens op < (SET) >.
- ▶ Bepaalde videofoto-instellingen worden aangepast aan de instellingen van het bestaande album.
- Druk op de knop < MENU > om het menu af te sluiten.
- ▶ Het scherm voor het maken van de videosnapshot wordt weergegeven.

3 Maak de videofoto.

- Ga naar 'Een videofotoalbum maken' (pag. 279).

! U kunt geen album selecteren dat is gemaakt met een andere camera.

Waarschuwingen voor het maken van videofoto's

- U kunt aan een album alleen videofoto's met dezelfde lengte (circa 2, 4 of 8 toevoegen).
- Als u tijdens het maken van videofoto's een van de volgende handelingen uitvoert, wordt er een nieuw album gemaakt voor de volgende videofoto's.
 - Het **[Movie-opn.formaat]** wijzingen.
 - De instelling **[Geluidsopname]** wijzigen van **[Automatisch]** of **[Handmatig]** in **[Uitschakelen]** of van **[Uitschakelen]** in **[Automatisch]** of **[Handmatig]**.
 - De firmware bijwerken.
- U kunt geen foto's maken terwijl u een videofoto maakt.
- De opnameduur voor een videofoto is slechts een schatting. Afhankelijk van de framesnelheid is de opnameduur die tijdens het afspelen wordt weergegeven, mogelijk niet nauwkeurig.

Een album afspelen

Een videofotoalbum kan op dezelfde manier worden afgespeeld als een normale movie (pag. 308).



1 Speel de movie af.

- Druk op de knop <▶> om een opname weer te geven.



2 Selecteer het album.

- In de weergave van één opname geeft het pictogram [SET] linksboven op het scherm aan dat het een videosnapshotalbum betreft.
- Draai aan het instelwiel <⦿> om een album te selecteren.



3 Speel het album af.

- Druk op <SET>.
- Selecteer op het movieweergavepaneel [▶] (Afspelen) en druk vervolgens op <SET>.



Achtergrondmuziek

- U kunt achtergrondmuziek laten horen tijdens het afspelen van albums, normale movies en diavoorstellingen op de camera (pag. 309, 312). Als u achtergrondmuziek wilt laten horen, moet u die eerst met behulp van EOS Utility (meegeleverde software) kopiëren naar de kaart. Raadpleeg de EOS Utility Instructiehandleiding (pag. 453) voor informatie over het kopiëren van de achtergrondmuziek.
- Muziek die op de geheugenkaart wordt opgenomen, mag uitsluitend worden gebruikt voor privégebruik. Pleeg geen inbreuk op het auteursrecht.

Een album bewerken

Nadat u de opname hebt gemaakt, kunt u de videofoto's in het album opnieuw ordenen, verwijderen of afspelen.



1 Selecteer [✂].

- Selecteer op het movieweergavepaneel [✂] (Bewerken) en druk vervolgens op <SET>.
- ▶ Het bewerkingsscherm wordt weergegeven.



2 Selecteer een bewerking.

- Selecteer een bewerkingsoptie en druk op <SET>.

Functie	Omschrijving
↔ Snapshot verplaatsen	Druk op de knop <◀▶> om de videofoto die u wilt verplaatsen, te selecteren en druk vervolgens op <SET>. Druk op de knop <◀▶> om de videofoto te verplaatsen en druk vervolgens op <SET>.
🗑 Snapshot verwijderen	Druk op de knop <◀▶> om de videofoto die u wilt verwijderen, te selecteren en druk vervolgens op <SET>. Het pictogram [🗑] wordt weergegeven op de geselecteerde videofoto. Door nogmaals op <SET> te drukken, heft u de selectie op en verdwijnt [🗑].
▶ Snapshot afspelen	Druk op de knop <◀▶> om de videofoto die u wilt afspelen, te selecteren en druk vervolgens op <SET>.

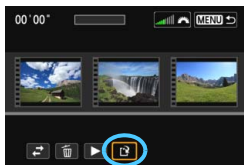

3 Sla de bewerkte movie op.

- Druk op de knop <MENU> om terug te keren naar het bewerkingspaneel onder aan het scherm.
- Selecteer [] (Opslaan) en druk vervolgens op <SET>.
- ▶ Het scherm Opslaan wordt weergegeven.
- Om het bestand als een nieuwe movie op te slaan, selecteert u [**Nieuw bestand**]. Als u het bestand wilt opslaan en het originele moviebestand wilt overschrijven, selecteert u [**Overschrijven**] en drukt u vervolgens op <SET>.

- ❗ ● Als er te weinig ruimte op de kaart beschikbaar is, kan [**Nieuw bestand**] niet worden geselecteerd.
- Als de batterij bijna leeg is, kunt u geen albums bewerken. Gebruik een volledig opgeladen batterij.

Meegeleverde software die met albums kan worden gebruikt

- **EOS Video Snapshot Task:** Maakt het bewerken van albums mogelijk. Dit is een invoegfunctie voor ImageBrowser EX.



Aandachtspunten voor movie-opnamen

Witte <[WITTE] > en rode <[RODE] > waarschuwingspictogrammen voor interne temperatuur

- Als de interne temperatuur van de camera oploopt vanwege langdurige movie-opnamen of bij een hoge omgevingstemperatuur, verschijnt er een witte <[WITTE] > of een rode <[RODE] >.
- Het witte pictogram <[WITTE] > geeft aan dat de beeldkwaliteit van foto's zal verslechteren. Stop met het maken van foto's en laat de camera afkoelen voordat u het fotograferen hervat. De beeldkwaliteit van movies wordt nauwelijks beïnvloed en u kunt dus nog steeds movies opnemen.
- Het rode pictogram <[RODE] > geeft aan dat het opnemen van movies binnenkort automatisch wordt beëindigd. U kunt in dat geval geen opnamen meer maken totdat de interne temperatuur van de camera is gedaald. Schakel de camera uit en laat deze enige tijd afkoelen.
- Wanneer u gedurende lange tijd bij een hoge temperatuur movie-opnamen maakt, wordt het pictogram <[WITTE] > of <[RODE] > eerder weergegeven. Schakel de camera uit als u geen opnamen maakt.

Opname- en beeldkwaliteit

- Als het gebruikte objectief Image Stabilizer (beeldstabilisatie) bevat en u de IS-schakelaar op <ON> zet, is dit altijd actief, zelfs als u de ontspanknop niet half indrukt. Image Stabilizer (beeldstabilisatie) gebruikt batterijvermogen waardoor de totale movie-opnametijd of het aantal mogelijke opnamen kan afnemen. Als u een statief gebruikt of als Image Stabilizer (beeldstabilisatie) niet nodig is, wordt het aanbevolen om de IS-schakelaar op <OFF> zetten.
- Met de ingebouwde microfoon worden ook camerageluiden opgenomen. Door het gebruik van een in de handel verkrijgbare externe microfoon kunt u voorkomen dat deze geluiden worden opgenomen (of het geluid dempen).
- Sluit geen ander apparaat dan een externe microfoon aan op de IN-aansluiting voor externe microfoons op de camera.
- Als de helderheid tijdens movie-opnamen met automatische belichting verandert, ziet dat gedeelte er mogelijk kortstondig uit als een foto wanneer u de movie weergeeft. In dergelijke gevallen dient u movie-opnamen te maken met handmatige belichting.
- Als er zich een zeer felle lichtbron in beeld bevindt, kan het heldere gedeelte op het LCD-scherm zwart lijken. De movie wordt vrijwel exact vastgelegd zoals u deze op het LCD-scherm ziet.
- Bij weinig licht kunnen ruis of afwijkende kleuren zichtbaar zijn in de opname. De movie wordt vrijwel exact vastgelegd zoals u deze op het LCD-scherm ziet.

Aandachtspunten voor movie-opnamen

Opname- en beeldkwaliteit

- Als u een kaart met een lage schrijfsnelheid gebruikt, wordt tijdens movie-opnamen rechts in het scherm mogelijk een indicator met vijf niveaus weergegeven. Deze geeft aan hoeveel gegevens nog niet naar de kaart zijn geschreven (beschikbare capaciteit van het interne buffergeheugen). Hoe langzamer de kaart, hoe sneller de indicator stijgt. Als de indicator vol raakt, wordt de movie-opname automatisch gestopt.

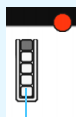

Indicator

Als de kaart een hoge schrijfsnelheid heeft, wordt de indicator ofwel niet weergegeven of het niveau (indien weergegeven) zal nauwelijks omhoog gaan. Maak eerst een paar testmovies om te zien of de schrijfsnelheid van de kaart hoog genoeg is.

Foto's maken tijdens movie-opnamen

- Zie 'Beeldkwaliteit' op pagina 249 voor meer informatie over de beeldkwaliteit van foto's.

Weergeven en aansluiten op een tv

- Als u de camera op een tv aansluit (pag. 316 en 319) en een movie opneemt, wordt tijdens de opname op de tv geen geluid afgespeeld. Het geluid wordt echter wel goed opgenomen.

9

Opnamen weergeven

Dit hoofdstuk bevat informatie over hoe u foto's en movies kunt weergeven en wissen, opnamen kunt weergeven op een tv-scherm en over andere aan weergave gerelateerde functies.

Opnamen die zijn gemaakt en opgeslagen met een ander toestel

Mogelijk geeft de camera opnamen die met een andere camera zijn vastgelegd of met een computer zijn bewerkt, of waarvan de bestandsnaam is gewijzigd niet goed weer.

▶ Opnamen weergeven

Weergave van één opname



1 Geef de opname weer.

- Druk op de knop <▶>.
- ▶ De laatstgemaakte of laatstbekeken opname wordt weergegeven.



2 Selecteer een opname.

- Als u de opnamen in omgekeerde volgorde wilt weergeven, draait u het instelwiel <◂> linksom. Wilt u de opnamen in chronologische volgorde weergeven, dan draait u het instelwiel rechtsom.
- Telkens als u op de knop <INFO.> drukt, wordt het weergaveformaat gewijzigd.



Geen informatie



Met basisinformatie



Histogram

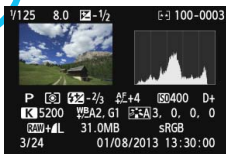

Weergave met
opname-informatie

3 Beëindig de opnameweergave.

- Druk op de knop <▶> om de opnameweergave te beëindigen en om meteen weer opnamen te kunnen maken.

MENU Rasterweergave

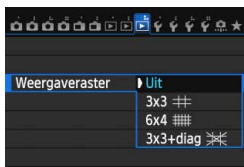

Bij de weergave van één opname, kunt u een weergaveraster over de opname heen leggen.

Bij [▶] **3: Weergaveraster** kunt u [3x3 3x3], [6x4 6x4] of [3x3+diag 3x3+diag] selecteren.

Deze functie is handig om de verticale en horizontale kanteling en de compositie van de opname te controleren.

INFO.: Weergave met opname-informatie

Voorbeeld van een foto gemaakt in een creatieve modus

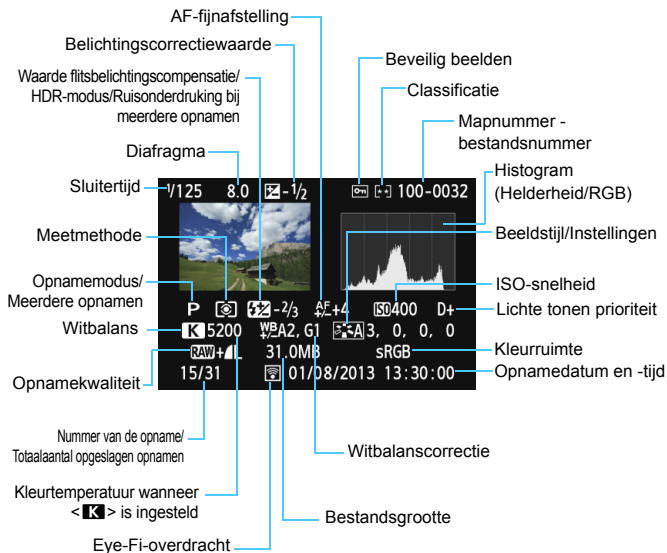

* Wanneer u opnamen maakt met beeldkwaliteit RAW+JPEG, wordt de grootte van het RAW-beeldbestand weergegeven.

* Tijdens het maken van opnamen met flitser zonder flitsbelichtingscompensatie wordt <f> weergegeven.

* Bij opnamen die in de HDR-modus zijn gemaakt, worden <HDR> en de aanpassing van het dynamische bereik weergegeven.

* Bij opnamen met dubbele belichting wordt <☐> weergegeven.

* <NR> wordt weergegeven voor opnamen die zijn gemaakt met de instelling Ruisond. bij meerd. opn.

* Bij foto's die tijdens een movie-opname zijn gemaakt, wordt <☐> weergegeven.

* Bij JPEG-opnamen die zijn ontwikkeld met de RAW-verwerkingsfunctie van de camera, waarvan de grootte is gewijzigd of die met een creatief filter zijn verwerkt en die vervolgens zijn opgeslagen, wordt <☐> weergegeven.

Voorbeeld van een foto gemaakt in een basismodus

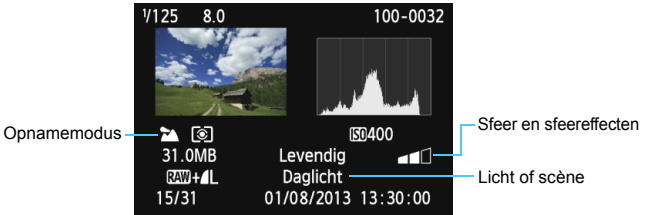

- * Bij opnamen die zijn gemaakt in een basismodus kan het zijn dat de weergegeven informatie verschilt, afhankelijk van de opnamemodus.
- * Bij opnamen die in de modus <CA> zijn gemaakt, wordt **[Achtergrond wazig]** weergegeven.

Voorbeeld van de movie-informatieweergave



- * Als handmatige belichting is gebruikt, worden de sluitertijd, het diafragma en de ISO-snelheid (indien handmatig ingesteld) weergegeven.
- * Het pictogram <M> wordt weergegeven voor videofoto's.

- **Overbelichtingswaarschuwing**

Wanneer [] **3: Overbel. waarsch.**] is ingesteld op [**Inschakelen**], knipperen de overbelichte gedeelten. Voor meer detail in de overbelichte, knipperende gedeelten stelt u de belichtingscompensatie in op een negatieve waarde en maakt u de foto opnieuw.

- **AF-puntweergave**

Wanneer [] **3: AF-punt weerg.**] is ingesteld op [**Inschakelen**], wordt het AF-punt waarop is scherpgesteld rood. Als automatische AF-puntselectie is gebruikt, worden er mogelijk meerdere AF-punten tegelijk rood weergegeven.

● Histogram

Het helderheidshistogram toont de verdeling van het belichtingsniveau en de algehele helderheid. Het RGB-histogram is geschikt voor controle van de kleurverzadiging en -gradatie. De histogramweergave kan worden gewisseld met [ **3: Histogram**].

Weergave van [Helderheid]

Dit histogram toont in grafiekvorm de verdeling van het helderheidsniveau van de opname. De horizontale as geeft het helderheidsniveau aan (donkerder aan de linkerkant en lichter aan de rechterkant) en de verticale as geeft aan hoeveel pixels er voor ieder helderheidsniveau bestaan. Hoe meer pixels aan de linkerkant, hoe donkerder de afbeelding. Hoe meer pixels aan de rechterkant, hoe lichter de afbeelding. Als er te veel pixels aan de linkerkant zijn, zult u in de donkere gedeelten weinig details kunnen onderscheiden. Als er te veel pixels aan de rechterkant zijn, zijn de lichte gedeelten vaag. De tussengelegen gradaties worden gereproduceerd. Aan de hand van de opname en het helderheidshistogram van de opname kunt u het belichtingspatroon en de algehele gradatie controleren.

Voorbeeldhistogrammen



Donkere opname



Normale helderheid



Heldere opname

Weergave van [RGB]

Dit histogram toont de verdeling van het helderheidsniveau van elke primaire kleur in de opname (RGB, of rood, groen en blauw). De horizontale as geeft het helderheidsniveau van de kleur aan (donkerder aan de linkerkant en lichter aan de rechterkant) en de verticale as geeft aan uit hoeveel pixels het helderheidsniveau van elke kleur bestaat. Hoe meer pixels aan de linkerkant, hoe donkerder en minder helder de kleur is. Hoe meer pixels aan de rechterkant, hoe lichter en helderder de kleur. Als er te veel pixels aan de linkerkant zijn, ontbreekt de informatie over de respectieve kleuren. Als er te veel pixels aan de rechterkant zijn, zijn de kleuren oververzadigd en bevatten ze geen gradatie. Aan de hand van het RGB-histogram van een opname kunt u de kleurverzadiging, de kleurgradatie en het witbalanseffect controleren.

▶ Snel opnamen zoeken

▣ Meerdere opnamen weergeven op één scherm (indexweergave)

Zoek snel naar opnamen met de indexweergave waarbij 4 of 9 opnamen op 1 scherm worden weergegeven.



1 Schakel over naar de indexweergave.

- Druk tijdens het weergeven van opnamen op de knop <AF-ON>.
- ▶ Er verschijnt een index van 4 opnamen. De geselecteerde opname wordt gemarkeerd met een oranje rand.
- Druk nogmaals op de knop <AF-ON> als u wilt overschakelen naar een weergave met 9 opnamen. Met de knop <AF-ON> schakelt de weergave tussen 9 opnamen, 4 opnamen en 1 opname.

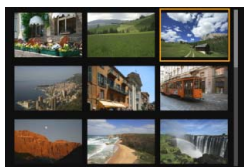

2 Selecteer een opname.

- Draai aan het instelwiel <DISP> om het oranje kader te verplaatsen en de opname te selecteren. U kunt ook op toets <▲▼> of <◀▶> drukken om de opname te selecteren.
- Draai aan het instelwiel <DISP> om de opname(n) op het volgende of vorige scherm weer te geven.
- Druk in de indexweergave op <SET> om de geselecteerde opname als één opname weer te geven.

📷 Door opnamen navigeren (opnamesprong)

In de weergave van één opname kunt u aan het instelwiel <  > draaien om snel vooruit of achteruit door de opnamen te bladeren, al naar gelang de ingestelde sprongmethode.

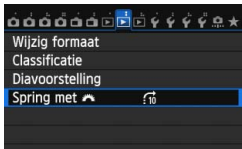



Springmethode
Weergavepositie

1 Selecteer [Spring met].

- Selecteer [Spring met ] op het tabblad [2] en druk vervolgens op <  >.

2 Selecteer de sprongmethode.

- Draai aan het instelwiel <  > om de sprongmethode te selecteren en druk op <  >.

: Geef beelden een voor een weer

: Spring 10 beelden

: Spring 100 beelden

: Geef weer op datum

: Geef weer per map



: Geef alleen movies weer

: Geef alleen foto's weer

: Geef weer op classificatie (pag. 302)

Draai aan het instelwiel <  > om te selecteren.

3 Navigeer door te springen.

- Druk op de knop <  > om de opnamen weer te geven.
- Draai in de weergave van één opname aan het instelwiel <  >.
- ▶ U kunt door de opnamen bladeren met de ingestelde methode.



- Selecteer [Datum] om opnamen te zoeken op opnamedatum.
- Selecteer [Map] om opnamen te zoeken op map.
- Als de kaart zowel movies als foto's bevat, selecteert u [Movies] of [Foto's] om een van beide categorieën weer te geven.
- Als er geen opnamen overeenkomen met de geselecteerde [Classificatie], is het niet mogelijk om door de opnamen te bladeren met het instelwiel <  >.

Vergrote weergave

Opnamen kunnen op het LCD-scherm circa 1,5 tot 10 maal worden uitvergroot.

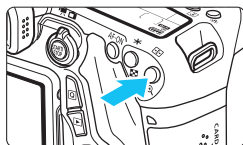

1 Vergroot het beeld.

- Druk tijdens opnameweergave op de knop .
- ▶ De opname wordt vergroot.
- Als u de knop ingedrukt houdt, wordt de opname verder vergroot tot de maximale vergroting is bereikt.
- Druk op de knop om de vergroting te reduceren. Als u de knop ingedrukt houdt, wordt de vergroting verder verkleind totdat het normale formaat van de opname is bereikt.



Positie van vergroot gebied

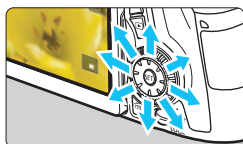

2 Schuif over de opname.

- Schuif met in elke willekeurige richting over de vergrote opname.
- Als u de vergrote weergave wilt verlaten, drukt u op de knop . U keert dan terug naar de weergave van één opname.



-  ● Draai aan het instelwiel om een andere opname met dezelfde vergroting weer te geven.
- U kunt het beeld dat direct na het maken van een opname wordt weergegeven, niet vergroten.
- Een movie kan niet worden vergroot.

Opnamen weergeven via het aanraakscherm

Het LCD-scherm is een aanraakgevoelig paneel dat u met uw vingers kunt bedienen om zo de weergaveopties te gebruiken. **Druk eerst op de knop <▶> om de opnamen weer te geven.**

Door opnamen bladeren



Veeg met één vinger.

- Raak in de weergave van één opname het LCD-scherm aan met **één vinger**. U kunt naar de vorige of volgende opname bladeren door met uw vinger naar links of rechts te vegen. Veeg naar links om de volgende (nieuwere) opnamen te zien of veeg naar rechts om de vorige (oudere) opnamen te zien.
- Raak in de indexweergave ook het LCD-scherm aan met **één vinger**. U kunt naar het vorige of volgende scherm bladeren door met uw vinger omhoog of omlaag te vegen. Veeg omhoog om de volgende (nieuwere) opnamen te zien of veeg omlaag om de vorige (oudere) opnamen te zien. Wanneer u een opname selecteert, wordt het oranje kader weergegeven. Tik opnieuw op de opname om deze als één opname weer te geven.

Door opnamen springen (opnamesprong)



Veeg met twee vingers.

Raak het LCD-scherm aan met twee vingers. Wanneer u met **twee vingers** naar links of rechts veegt, kunt u door opnamen springen met de methode die is ingesteld in [Spring met ] op het tabblad [▶ 2].

Opname verkleinen (indexweergave)



Druk twee vingers tegen elkaar aan.

Raak het scherm aan met twee uitgespreide vingers en breng uw vingers vervolgens samen op het scherm.

- Elke keer dat u uw vingers samenbrengt, verandert het scherm van de weergave van 1 opname naar een indexweergave met 4 opnamen en een indexweergave met 9 opnamen. Als u uw vingers uitspreidt, verandert de weergave in de omgekeerde volgorde.
- Wanneer u een opname selecteert, wordt het oranje kader weergegeven. Tik opnieuw op de opname om deze als één opname weer te geven.

Opname vergroten



Spread twee vingers uit elkaar.

Raak het scherm aan met twee vingers bij elkaar en spreid uw vingers vervolgens uit op het scherm.

- Terwijl u uw vingers uit elkaar trekt, wordt de opname vergroot.
- De opname kan tot 10x worden vergroot.
- U kunt over de opname schuiven door uw vinger te slepen.
- U verkleint de weergave door uw vingers op het scherm samen te knijpen.
- Als u op het pictogram [] tikt, keert u terug naar de weergave van één opname.



Bediening via het LCD-scherm van de camera is ook mogelijk tijdens de weergave van opnamen op een tv die is aangesloten op uw camera (pag. 316, 319).

De opname roteren

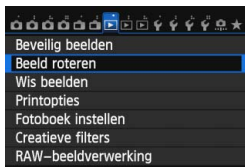
U kunt de weergegeven opname in de gewenste positie draaien.



1 Selecteer [Beeld roteren].

- Selecteer [Beeld roteren] op het tabblad [ 1] en druk vervolgens op  >.



2 Selecteer een opname.







- Draai aan het instelwiel  > om de opname te selecteren die u wilt draaien.
- U kunt ook een opname selecteren in de indexweergave (pag. 296).



3 Draai de opname.

- Elke keer dat u op  > drukt, wordt de opname als volgt naar rechts gedraaid: $90^\circ \rightarrow 270^\circ \rightarrow 0^\circ$.
- Als u nog een opname wilt draaien, herhaalt u stap 2 en 3.
- Als u wilt terugkeren naar het menu, drukt u op de knop **<MENU>**.



- Als u [ 1: Auto. roteren] hebt ingesteld op [**Aan**  ] (pag. 325), hoeft u de opnamen niet meer op bovenstaande wijze te draaien.
- Als de gedraaide opname tijdens de opnameweergave niet gedraaid wordt weergegeven, stelt u [ 1: Auto. roteren] in op [**Aan**  ] om een opname te draaien.
- Een movie kan niet worden gedraaid.

MENU Classificaties instellen

U kunt opnamen en movies classificeren met een van vijf classificaties: [★]/[★] / [★] / [★] / [★]. Deze functie heet classificatie.

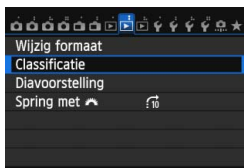

1 Selecteer [Classificatie].

- Selecteer **[Classificatie]** op het tabblad [**2**] en druk vervolgens op **<SET>**.



2 Selecteer een opname.

- Draai aan het instelwiel **<◉>** om de opname of movie te selecteren die u wilt classificeren.
- Druk op de knop **<☒Ⓞ>** voor de weergave van drie opnamen. Als u wilt terugkeren naar de weergave van een enkele opname, drukt u op de knop **<Ⓞ>**.



3 Classificeer de opname.

- Druk op de knop **<▲▼>** om een classificatie te selecteren.
- ▶ Het totale aantal opnamen dat is geclassificeerd, wordt voor elke classificatie geteld.
- Als u nog een opname wilt classificeren, herhaalt u stap 2 en 3.
- Als u wilt terugkeren naar het menu, drukt u op de knop **<MENU>**.













Het totale aantal opnamen met een bepaalde classificatie dat kan worden weergegeven, is 999. Indien er meer dan 999 opnamen zijn met een bepaalde classificatie, wordt er [###] weergegeven voor die classificatie.

Het voordeel van classificaties

- Met [▶]2: **Spring met**  kunt u alleen opnamen met een bepaalde classificatie weergeven.
- Met [▶]2: **Diavoorstelling**] kunt u alleen opnamen met een bepaalde classificatie afspelen.
- Met Digital Photo Professional (meegeleverde software, pag. 457) kunt u alleen opnamen met een bepaalde classificatie selecteren (alleen foto's).
- Met Windows 8.1, Windows 8 of Windows 7 enzovoort kunt u de classificatie van elk bestand bekijken in de bestandsinformatieweergave of in de meegeleverde opnameviewer (alleen foto's).

Snelinstellingen voor weergave

U kunt tijdens de weergave van één opname op de knop <> drukken om de volgende opties in te stellen: [: **Beveilig beelden**], [: Beeld roteren], [: **Classificatie**], [: Creatieve filters], [: Wijzig formaat] (alleen JPEG-beelden), [: **Overbel. waarsch.**], [: **AF-puntweergave**], [: **Spring met** ], [: **Wi-Fi***].

Voor movies kunnen alleen de functies die hierboven vetgedrukt worden weergegeven worden ingesteld.

* Kan niet worden geselecteerd wanneer [: **Wi-Fi**] is ingesteld op [**Uitschakelen**].



1 Druk op de knop <>.

- Druk tijdens de opnameweergave op de knop <>.
- ▶ De opties voor Snel instellen worden weergegeven.







2 Selecteer een functie en stel deze in.

- Druk op de knop <▲▼> om een functie te selecteren.
- ▶ De instelling van de geselecteerde functie wordt onderaan weergegeven.
- Druk op de toets <◀▶> om deze te wijzigen.
- Wanneer u de creatieve filters (pag. 335), Wijzig formaat (pag. 333) of Wi-Fi-functie instelt, moet u ook op <SET> drukken om de instelling te bevestigen.
- Spring met : stel de classificatie (pag. 297) in met de knop <**INFO.**>.
- Druk op de knop <**MENU**> om te annuleren.



3 Verlaat de instelling.

- Druk op de knop <> om het scherm Snel instellen af te sluiten.



Stel [**1: Auto. roteren**] in op [**Aan**  ] om een opname te draaien. Als [**1: Auto. roteren**] is ingesteld op [**Aan** ] of [**Uit**], wordt de instelling [ **Beeld roteren**] toegevoegd aan de opname, maar zal de camera de opname niet draaien voor weergave.



- Wanneer u op de knop < > drukt tijdens de indexweergave, wordt er overgeschakeld op de weergave van één opname en verschijnt het scherm Sneltoetsen. Druk nogmaals op de knop < > om terug te keren naar de indexweergave.
- Voor opnamen die zijn gemaakt met een andere camera, kan het aantal opties dat u kunt selecteren beperkt zijn.

Genieten van movies

U kunt movies op de volgende drie manieren afspelen:

Afspelen op een televisie (pag. 316 en 319)



Gebruik de meegeleverde AV-kabel of een HDMI-kabel HTC-100 (afzonderlijk verkrijgbaar) of de stereo AV-kabel AVC-DC400ST (afzonderlijk verkrijgbaar) om de camera op een tv aan te sluiten. U kunt de movies en foto's dan op de tv bekijken. Als u over een HD-televisie beschikt en uw camera met een HDMI-kabel aansluit, kunt u movies in Full HD (Full High-Definition: 1920x1080) en High-Definition (HD: 1280x720) bekijken met een hogere beeldkwaliteit.

- Omdat recorders met vaste schijf geen HDMI IN-poort bevatten, kan de camera niet op de recorder met vaste schijf worden aangesloten met behulp van een HDMI-kabel.
- Ook wanneer de camera via een USB-kabel op een recorder met vaste schijf is aangesloten, kunnen movies en foto's niet worden afgespeeld of opgeslagen.
- Als het apparaat waarop u de movies wilt afspelen niet compatibel is met MOV-bestanden, kan de movie niet worden afgespeeld.

Afspelen op het LCD-scherm van de camera (pag. 308 - 315)



U kunt movies afspelen op het LCD-scherm van de camera. U kunt bovendien de eerste en laatste beelden van een movie bewerken en de foto's en movies op de kaart afspelen als automatische diavoorstelling.

- Een movie die op een computer is bewerkt, kan niet opnieuw op de kaart worden opgeslagen en op de camera worden afgespeeld. Videofotoalbums die zijn bewerkt met EOS Video Snapshot Task (pag. 286), kunnen wel op de camera worden weergegeven.

Afspelen en bewerken op een computer (pag. 458)



De moviebestanden op de kaart kunnen worden overgezet naar een computer en worden afgespeeld of bewerkt met ImageBrowser EX (meegeleverde software).

- Om een movie vloeiend af te spelen op een computer, hebt u een computer met een grote capaciteit nodig. Raadpleeg het pdf-bestand ImageBrowser EX Gebruikershandleiding voor meer informatie over de hardwarevereisten voor de computer voor ImageBrowser EX.
- Als u commerciële software van derden wilt gebruiken om de movies af te spelen of te bewerken, dient u te controleren of de software compatibel is met MOV-bestanden. Voor meer informatie over commerciële software van derden dient u de fabrikant van de software te raadplegen.

🎬 Movies afspelen



1 Geef de opname weer.

- Druk op de knop <▶> om een opname weer te geven.

2 Selecteer een movie.

- Draai aan het instelwiel <⚙> om de movie te selecteren die u wilt afspelen.
- Bij de weergave van één opname geeft het pictogram <SET 🎬> linksboven op het scherm aan dat het een movie betreft. Als de movie een videofoto is, wordt <SET 📷> weergegeven.
- In de indexweergave geeft de perforatie links van een miniatuur aan dat het een movie is. **Movies kunnen niet in de indexweergave worden weergegeven. Druk op <SET> om over te schakelen op de weergave van één opname.**



3 Druk in de weergave van één opname op <SET>.

- ▶ Het movieweergavepaneel verschijnt onder in het scherm.



4 Speel de movie af.





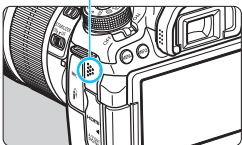





- Selecteer [▶] (Afspelen) en druk vervolgens op <SET>.
- ▶ De movie wordt afgespeeld.
- U kunt de movieweergave pauzeren door op <SET> te drukken.
- U kunt het geluidsvolume aanpassen door aan het instelwiel <⚙> te draaien, zelfs tijdens het afspelen.
- Zie de volgende pagina voor meer informatie over de weergaveprocedure.

Luidspreker



⚠ De camera kan mogelijk geen movies afspelen die zijn opgenomen met een andere camera.

Movieweergavepaneel

Bewerking	Beschrijving van weergave
 Afspelen	Door op <SET> te drukken, kunt u schakelen tussen weergegeven en stoppen.
 Vertraagd	Pas de vertragingssnelheid aan door op de knop <◀▶> te drukken. De vertragingssnelheid wordt rechtsboven op het scherm weergegeven.
 Eerste beeld	Hiermee wordt het eerste beeld van de movie weergegeven.
 Vorig beeld	Elke keer dat u op <SET> drukt, wordt het vorige beeld weergegeven. Als u <SET> ingedrukt houdt, wordt de movie teruggespoeld.
 Volgend beeld	Elke keer dat u op <SET> drukt, wordt de movie beeld voor beeld weergegeven. Als u <SET> ingedrukt houdt, wordt de movie vooruitgespoeld.
 Laatste beeld	Hiermee wordt het laatste beeld van de movie weergegeven.
 Achtergrondmuziek*	Een movie afspelen met de geselecteerde achtergrondmuziek (pag. 315).
 Bewerken	Hiermee wordt het bewerkingsscherm geopend (pag. 310).
	Weergavepositie
mm' ss"	Weergavetijd (minuten:seconden met [Movie afs. teller: Opn. tijd] ingesteld)
uu:mm:ss.ff (DF) uu:mm:ss.ff (NDF)	Tijdcode (uren:minuten:seconden:frames met [Movie afs. teller: Tijdcode] ingesteld)
 Volume	U kunt het geluidsvolume van de ingebouwde luidspreker (pag. 308) aanpassen door aan het instelwiel <🔊> te draaien.
MENU 	Druk op de knop <MENU> om terug te keren naar de weergave van één opname.

* Als er achtergrondmuziek is ingesteld, wordt het geluid van de movie niet afgespeeld.



- De duur van ononderbroken weergave met een volledig opgeladen LP-E6-accu bij kamertemperatuur (23 °C) is als volgt: circa 4 uur.
- Als u de camera op een televisie aansluit om een movie weer te geven (pag. 316, 319), moet u het geluidsvolume via de tv aanpassen. (Het geluidsvolume kan niet worden aangepast met het instelwiel <🔊>.)
- Als u een foto hebt gemaakt toen u de movie opnam, wordt de foto tijdens de movieweergave circa 1 seconde weergegeven.

Afspelen via het aanraakscherm

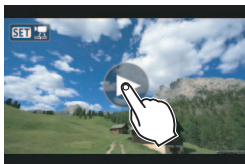

Tik op [▶] in het midden van het scherm.

- ▶ De movie wordt afgespeeld.
- Als u het movieweergavepaneel wilt weergeven, tikt u op <SET [⌘]> linksboven in het scherm.
- Als u de movie tijdens weergave wilt pauzeren, tikt u op het scherm. Het movieweergavepaneel wordt ook weergegeven.

⌘ De eerste en laatste beelden van een movie bewerken

U kunt de eerste en laatste beelden van een movie bewerken in tussenstappen van circa 1 seconde.



1 Selecteer [⌘] in het movieweergavescherm.

- ▶ Het paneel voor moviebewerking wordt onder aan het scherm weergegeven.



2 Geef aan welk deel moet worden verwijderd.

- Selecteer [⌘] (Snijden begin) of [⌘] (Snijden eind) en druk op <SET>.
- Druk op de toets <◀▶> om het vorige of volgende beeld te zien. Als u de knop ingedrukt houdt, worden de beelden vooruitgespoeld. Draai aan het instelwiel <⦿> om de movie beeld voor beeld weer te geven.
- Nadat u hebt bepaald welk deel u wilt verwijderen, drukt u op <SET>. Het deel dat boven in het scherm grijs is gemarkeerd, is het deel dat overblijft.





3 Controleer de bewerkte movie.

- Selecteer [▶] en druk op <SET> om de bewerkte movie af te spelen.
- Ga terug naar stap 2 om de bewerking te wijzigen.
- Als u de bewerking wilt annuleren, drukt u op de knop <MENU> en selecteert u [OK] op het bevestigingsscherm.

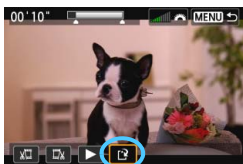

4 Sla de bewerkte movie op.

- Selecteer [⌘] en druk vervolgens op <SET>.
- ▶ Het scherm Opslaan wordt weergegeven.
- Om het bestand als een nieuwe movie op te slaan, selecteert u [Nieuw bestand]. Als u het bestand wilt opslaan en het originele moviebestand wilt overschrijven, selecteert u [Overschrijven] en drukt u vervolgens op <SET>.
- Selecteer [OK] op het bevestigingsscherm en druk vervolgens op <SET> om de bewerkte movie op te slaan en terug te keren naar het movieweergavescherm.



- Aangezien de bewerking alleen in tussenstappen van circa 1 seconde wordt uitgevoerd (de positie wordt aangegeven met [⌘] boven aan het scherm), kan de exacte positie waarop de movie wordt bewerkt iets afwijken van de positie die u hebt aangegeven.
- Als er te weinig ruimte op de kaart beschikbaar is, kan [Nieuw bestand] niet worden geselecteerd.
- Als de batterij bijna leeg is, kunt u geen movies bewerken. Gebruik een volledig opgeladen batterij.

MENU Diavoorstelling (automatische weergave)

U kunt de opnamen op de kaart weergeven als een automatische diavoorstelling.

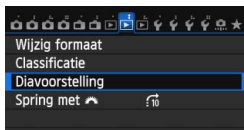

1 Selecteer [Diavoorstelling].

- Selecteer **[Diavoorstelling]** op het tabblad [▶2] en druk vervolgens op <SET>.

Aantal weer te geven opnamen



2 Selecteer de opnamen die u wilt afspelen.

- Druk op de knop <▲▼> om de gewenste optie te selecteren en druk vervolgens op <SET>.

[Alle bldn]/[Movies]/[Foto's]

- Druk op de toets <▲▼> om een van de volgende opties te selecteren: [📁Alle bldn]/[🎞️Movies]/[📷Foto's]. Druk vervolgens op <SET>.

[Datum]/[Map]/[Classificatie]

- Druk op de toets <▲▼> om een van de volgende opties te selecteren: [📅Datum]/[🗺️Map]/[★Classificatie].
- Wanneer <INFO.✔> wordt gemarkeerd, drukt u op de knop <INFO.>.
- Druk op de knop <▲▼> om de gewenste optie te selecteren en druk vervolgens op <SET>.

[Datum]



[Map]

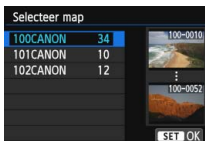

[Classificatie]



Optie	Beschrijving van weergave
Alle bldn	Alle foto's en movies op de geheugenkaart worden weergegeven.
Datum	De foto's en movies die zijn vastgelegd op de geselecteerde opnamedatum, worden weergegeven.
Map	De foto's en movies in de geselecteerde map worden weergegeven.
Movies	Alleen de movies op de geheugenkaart worden weergegeven.
Foto's	Alleen de foto's op de geheugenkaart worden weergegeven.
Classificatie	Alleen foto's en movies met de geselecteerde classificatie worden weergegeven.



3 Stel [Stel in] naar wens in.

- Druk op de knop <▲▼> om [Stel in] te selecteren en druk vervolgens op <SET>.
- Stel [Weergaveduur], [Herhalen] (herhaaldelijk afspelen), [Overgangseffect] (effect tijdens wisselen van opnamen) en [Achtergrondmuziek] in voor de foto's.
- De procedure voor het selecteren van achtergrondmuziek wordt toegelicht op pagina 315.
- Druk na het selecteren van de instellingen op de knop <MENU>.

[Weergaveduur]



[Herhalen]

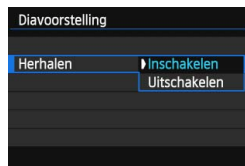

[Overgangseffect]

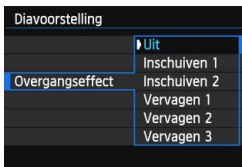

[Achtergrondmuziek]

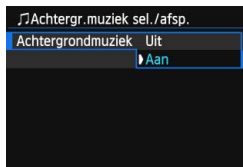

4 Start de diavoorstelling.

- Druk op de knop <▲▼> om [Start] te selecteren en druk vervolgens op <SET>.
- ▶ Nadat de tekst [Laden van beeld...] is weergegeven, begint de diavoorstelling.

5 Beëindig de diavoorstelling.

- Als u de diavoorstelling wilt afsluiten en wilt terugkeren naar het instellingenscherf, drukt u op de knop <MENU>.



- Als u de diavoorstelling wilt pauzeren, drukt u op <SET>. Tijdens het pauzeren wordt [III] in de linkerbovenhoek van de opname weergegeven. Druk nogmaals op <SET> om weer verder te gaan met de diavoorstelling.
- U kunt het weergaveformaat van foto's wijzigen door tijdens de automatische weergave op de knop <INFO.> drukken (pag. 290).
- Tijdens de movieweergave kunt u het geluidsvolume aanpassen door aan het instelwiel <☀> te draaien.
- Tijdens automatische weergave of pauze kunt u aan het instelwiel <☉> draaien om een andere opname te bekijken.
- Tijdens de automatische weergave werkt de automatische uitschakeling van de camera niet.
- De weergavetijd kan variëren, afhankelijk van de opname.
- Zie pagina 316 als u de diavoorstelling op een tv wilt bekijken.

De achtergrondmuziek selecteren

Nadat u met EOS Utility (meegeleverde software) achtergrondmuziek naar de kaart hebt gekopieerd, kunt u de diavoorstelling met een achtergrondmuziekje afspelen.



1 Selecteer [Achtergrondmuziek].

- Stel [Achtergrondmuziek] in op [Aan] en druk dan op <SET>.
- Als de kaart geen achtergrondmuziek bevat, kunt u stap 2 niet uitvoeren.

2 Selecteer de achtergrondmuziek.

- Druk op de knop <▲▼> om de gewenste achtergrondmuziek te selecteren en druk vervolgens op <SET>. U kunt ook meerdere tracks met achtergrondmuziek selecteren.

3 Speel de achtergrondmuziek af.

- Druk op de knop <INFO.> om naar een voorbeeld van de achtergrondmuziek te luisteren.
- Druk op de knop <▲▼> om een andere track met achtergrondmuziek af te spelen. Druk nogmaals op de knop <INFO.> om het beluisteren van achtergrondmuziek te stoppen.
- Pas het geluidsvolume aan door aan het instelwiel <🔊> te draaien.
- Als u een track met achtergrondmuziek wilt verwijderen, drukt u op de knop <▲▼> en selecteert u de track. Druk vervolgens op de knop <🗑️>.



Bij aankoop bevat de camera geen achtergrondmuziek. Raadpleeg de EOS Utility Instructiehandleiding voor informatie over het kopiëren van achtergrondmuziek naar een kaart (pag. 453).

Opnamen op een televisie bekijken

U kunt foto's en movies ook weergeven op een tv.

Opnamen bekijken op een HD-tv (High-Definition) (aangesloten met behulp van HDMI)

Hiervoor hebt u de HDMI-kabel HTC-100 (afzonderlijk verkrijgbaar) nodig.

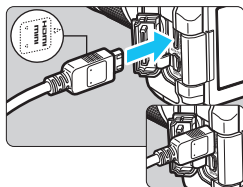

1 Sluit de HDMI-kabel aan op de camera.

- Sluit de stekker met het <▲HDMI MINI>-logo naar de voorzijde van de camera gericht aan op de <HDMI OUT>-aansluiting.

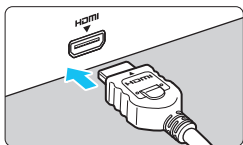

2 Sluit de HDMI-kabel aan op de tv.

- Sluit de HDMI-kabel aan op de HDMI IN-poort van de tv.

3 Zet de tv aan en verander de video-invoer van de tv in de aangesloten poort.

4 Zet de aan-uitschakelaar van de camera op <ON>.

- Pas het geluidsvolume van de movie aan via de tv. Het geluidsvolume kan niet met de camera worden aangepast.
- Schakel de camera en de tv uit voordat u de kabel tussen de camera en de tv aansluit of verwijdert.
- Op bepaalde tv's worden de weergegeven opnamen mogelijk afgesneden.

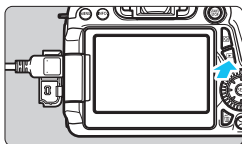

5 Druk op de knop <▶>.

- ▶ De opname wordt op het tv-scherm weergegeven. (Het LCD-scherm van de camera blijft leeg.)
- De opnamen worden automatisch weergegeven met de optimale resolutie van de tv.
- U kunt het weergaveformaat wijzigen door op de knop <INFO.> te drukken.
- Zie pagina 308 als u movies wilt weergeven.



Het is niet mogelijk om de beelden gelijktijdig weer te geven via de <HDMI OUT>- en <A/V OUT>-aansluiting.



- Sluit geen andere apparaten aan op de <HDMI OUT>-aansluiting van de camera. Als u dit toch doet, kan er een storing worden veroorzaakt.
- Op sommige tv's kunnen de movies mogelijk niet worden afgespeeld. Gebruik in dat geval de stereo-AV-kabel AVC-DC400ST (afzonderlijk verkrijgbaar) om de camera op de tv aan te sluiten.

Voor HDMI CEC-tv's

Als de tv die compatibel is met HDMI CEC*, met de HDMI-kabel op de camera is aangesloten, kunt u de afstandsbediening van de tv gebruiken voor het afspelen.

* Een standaard-HDMI-functie waarmee HDMI-apparaten elkaar kunnen bedienen zodat u ze kunt bedienen met één afstandsbediening.

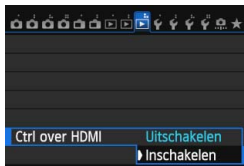

1 Stel [Ctrl over HDMI] in op [Inschakelen].

- Selecteer [Ctrl over HDMI] op het tabblad [▶3] en druk vervolgens op <SET>.
- Selecteer [Inschakelen] en druk vervolgens op <SET>.

2 Sluit de camera aan op een tv.

- Gebruik een HDMI-kabel om de camera aan te sluiten op de tv.
- ▶ De invoer van de tv wordt automatisch overgeschakeld op de HDMI-poort waarop de camera is aangesloten.

3 Druk op de knop <▶> op de camera.

- ▶ Op de tv wordt een opname weergegeven. U kunt de afstandsbediening van de tv gebruiken om opnamen af te spelen.

4 Selecteer een opname.

- Richt de afstandsbediening op de tv en druk op de knop ←/→ om een opname te selecteren.

5 Druk op Enter op de afstandsbediening.

- ▶ Het menu wordt weergegeven en u kunt de afspeloorties uitvoeren die links worden weergegeven.
- Druk op de toets ←/→ om de gewenste optie te selecteren en druk vervolgens op Enter. Voor een diavoorstelling drukt u op ↑/↓ op de afstandsbediening om een optie te selecteren. Druk vervolgens op Enter.
- Als u [**Terug**] kiest en vervolgens op Enter drukt, verdwijnt het menu en kunt u de knop ←/→ gebruiken om een opname te selecteren.

Fotoweergavemenu



Movieweergavemenu



- ← : Terug
- ☐☐☐ : 9-beeldindex
- 🎥 : Movie afspelen
- 👉 : Diavoorstelling
- INFO. : Opn. info weergeven
- 🔄 : Roteren

- Bij bepaalde tv's moet u eerst de HDMI CEC-verbinding activeren. Raadpleeg de instructiehandleiding van de tv voor meer informatie.
- Bepaalde tv's, waaronder zelfs tv's die compatibel zijn met HDMI CEC, functioneren wellicht niet naar behoren. Stel in dat geval [**▶**] 3: **Ctrl over HDMI**] in op [**Uitschakelen**]. Gebruik de camera om de afspeloorties te gebruiken.

Opnamen bekijken op een gewone tv (via een AV-kabel)

Hiervoor is Stereo-AV-kabel AVC-DC400ST nodig (afzonderlijk verkrijgbaar).

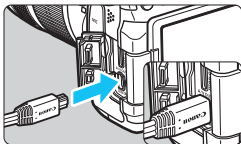

1 Sluit de AV-kabel aan op de camera.

- Sluit de stekker met het <Canon>-logo naar de achterzijde van de camera gericht aan op de <A/V OUT>-aansluiting.

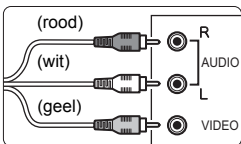

2 Sluit de AV-kabel aan op de tv.

- Sluit de AV-kabel aan op de video IN-aansluiting en de audio IN-aansluiting van de tv.

3 Zet de tv aan en verander de video-invoer van de tv in de aangesloten poort.

4 Zet de aan-uitschakelaar van de camera op <ON>.

5 Druk op de knop <▶>.

- ▶ De opname wordt op het tv-scherm weergegeven. (Het LCD-scherm van de camera blijft leeg.)
- Zie pagina 308 als u movies wilt weergeven.

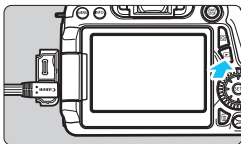

- Gebruik alleen de stereo-AV-kabel AVC-DC400ST (afzonderlijk verkrijgbaar). Als u een andere kabel gebruikt, worden de movies mogelijk niet weergegeven.
- Als het videosysteem niet overeenkomt met de tv, worden de movies niet correct weergegeven. Als dit het geval is, schakelt u over op het juiste videosysteem met [**3**: Videosysteem].



Opnamen beveiligen

Door opnamen te beveiligen, voorkomt u dat deze per ongeluk worden verwijderd.

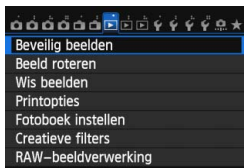
MENU Een afzonderlijke opname beveiligen



1 Selecteer **[Beveilig beelden]**.

- Selecteer **[Beveilig beelden]** op het tabblad [ 1] en druk vervolgens op < >.







2 Selecteer **[Selecteer beelden]**.

- Selecteer **[Selecteer beelden]** en druk vervolgens op < >.
- ▶ Er wordt een opname weergegeven.

Wisbeveiligingspictogram



3 Beveilig de opname.

- Draai aan het instelwiel < > om de gewenste opname te kiezen en druk vervolgens op < >.
- ▶ De opname wordt beveiligd en het pictogram < > wordt boven aan het scherm weergegeven.
- Als u de wisbeveiliging ongedaan wilt maken, druk dan nogmaals op de knop < >. Het pictogram < > verdwijnt dan.
- Als u nog een opname wilt beveiligen, herhaalt u stap 3.
- Als u wilt terugkeren naar het menu, drukt u op de knop <**MENU**>.

MENU Alle opnamen in een map of op een kaart beveiligen

U kunt alle opnamen in een map of op een geheugenkaart tegelijk beveiligen.



Wanneer u **[Alle beelden in map]** of **[Alle beelden op kaart]** selecteert in **[▶ 1: Beveilig beelden]**, worden alle opnamen in de map of op de kaart beveiligd.

Om de opnamebeveiliging te annuleren, selecteert u **[Wis bev. beelden in map]** of **[Wis bev. alle beelden op kaart]**.

 **Als u de kaart formatteert (pag. 57), worden ook beveiligde opnamen verwijderd.**



- Movies kunnen ook worden beveiligd.
- Als een opname eenmaal is beveiligd, kan deze niet worden verwijderd met de wisfunctie van de camera. Als u een beveiligde opname wilt wissen, moet u eerst de beveiliging opheffen.
- Als u alle opnamen wist (pag. 323), blijven alleen de beveiligde opnamen over. Dit is handig als u in één keer alle overbodige opnamen wilt wissen.

Opnamen wissen

U kunt overbodige opnamen één voor één of in een batch selecteren en wissen. Beveiligde opnamen (pag. 320) worden niet gewist.

! Als een opname eenmaal is gewist, kan deze niet meer worden teruggehaald. Wis een opname pas als u zeker weet dat u deze niet meer nodig hebt. Beveilig belangrijke opnamen om te voorkomen dat deze per ongeluk worden gewist. Als u een RAW+JPEG-afbeelding verwijdert, wordt zowel de RAW- als de JPEG-afbeelding verwijderd.

Een afzonderlijke opname wissen



1 Geef de opname weer die u wilt wissen.

2 Druk op de knop .

▶ Het menu voor Wissen verschijnt onder in het scherm.



3 Wis de opname.



- Selecteer **[Wissen]** en druk vervolgens op . De weergegeven opname wordt gewist.

MENU Opnamen selecteren die in een batch moeten worden gewist

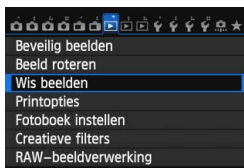
Door vinkjes  bij de te wissen opnamen te zetten, kunt u meerdere opnamen tegelijk wissen.



1 Selecteer **[Wis beelden]**.

- Selecteer **[Wis beelden]** op het tabblad  en druk vervolgens op .

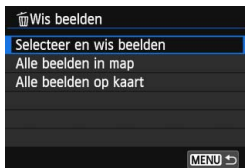

2 Selecteer [Selecteer en wis beelden].

- Selecteer [**Selecteer en wis beelden**] en druk vervolgens op <SET>.
- ▶ Er wordt een opname weergegeven.
- Druk op de knop <OK> voor de weergave van drie opnamen. Als u wilt terugkeren naar de weergave van een enkele opname, drukt u op de knop <Q>.



3 Selecteer de opnamen die u wilt wissen.

- Draai aan het instelwiel <DIAL> om de gewenste opname te kiezen en druk vervolgens op <SET>.
- ▶ Er wordt linksboven in het scherm een vinkje <✓> weergegeven.
- Herhaal stap 3 om andere opnamen te selecteren die u wilt wissen.

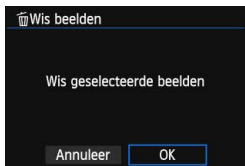

4 Wis de opname.

- Druk op de knop <TRASH>.
- Selecteer [**OK**] en druk vervolgens op <SET>.
- ▶ De geselecteerde opnamen worden gewist.

MENU Alle opnamen in een map of op een kaart wissen

U kunt alle opnamen in een map of op een geheugenkaart tegelijk wissen. Wanneer het menu [**1: Wis beelden**] is ingesteld op [**Alle beelden in map**] of [**Alle beelden op kaart**], worden alle opnamen in de map of op de kaart gewist.



Als u ook beveiligde opnamen wilt wissen, dient u de kaart te formatteren (pag. 57).

De instellingen voor het weergeven van opnamen wijzigen

MENU De helderheid van het LCD-scherm aanpassen

U kunt de helderheid van het LCD-scherm aanpassen, zodat het gemakkelijker te lezen is.

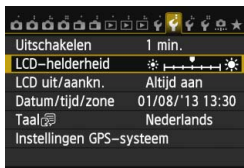

1 Selecteer [LCD-helderheid].

- Selecteer op het tabblad [F2] de optie [LCD-helderheid] en druk vervolgens op <SET>.

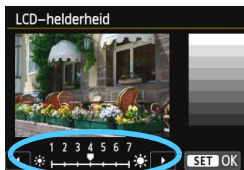

2 Pas de helderheid aan.

- Kijk naar het diagram met grijswaarden en druk op de knop <◀▶> en vervolgens op <SET>.

 Als u de belichting van de opname wilt controleren, raden we u aan om naar het histogram te kijken (pag. 295).

MENU Verticale opnamen automatisch roteren

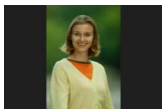

Verticale opnamen worden automatisch geroteerd, zodat ze verticaal in plaats van horizontaal op het LCD-scherm van de camera of op de computer worden weergegeven. U kunt de instelling voor deze functie wijzigen.



1 Selecteer [Auto. roteren].

- Selecteer op het tabblad [**F** 1] de optie **[Auto. roteren]** en druk vervolgens op <SET>.

2 Stel de optie Auto. roteren in.

- Selecteer de gewenste instelling en druk op <SET>.

- **Aan**  

De verticale opname wordt tijdens de weergave automatisch gedraaid op zowel het LCD-scherm als de pc.

- **Aan** 

De verticale opname wordt alleen op de pc automatisch gedraaid.

- **Uit**

De verticale opname wordt niet automatisch gedraaid.



Verticale opnamen die zijn gemaakt terwijl Auto. roteren was ingesteld op **[Uit]**, kunnen niet automatisch worden gedraaid. De opnamen kunnen zelfs niet worden gedraaid als u de instelling later op **[Aan]** zet voor weergave.



- De verticale opname wordt niet automatisch geroteerd als u de opname direct na het maken bekijkt.
- Als er een verticale opname is gemaakt terwijl de camera naar boven of naar beneden werd gehouden, kan het zijn dat de opname niet automatisch wordt gedraaid.
- Als de verticale opname op het beeldscherm van de pc niet automatisch wordt gedraaid, betekent dit dat de door u gebruikte software de opname niet kan draaien. We raden u aan om de meegeleverde software te gebruiken.



10

Opnamen naverwerken

U kunt RAW-opnamen met de camera verwerken, het formaat van JPEG-opnamen wijzigen (verkleinen) en creatieve filters toepassen.

- Het pictogram ☆ rechts boven de paginatitel geeft aan dat de functie alleen in de creatieve modi (**P** / **Tv** / **Av** / **M** / **B**) beschikbaar is.



- De camera kan mogelijk geen opnamen verwerken die zijn gemaakt met een andere camera.
- Naverwerking van opnamen zoals beschreven in dit hoofdstuk is niet mogelijk wanneer de camera is ingesteld op opnamen met meervoudige belichting of wanneer de camera via de <DIGITAL>-aansluiting op een pc is aangesloten.

RAW/JPEG ↓ RAW-opnamen met de camera verwerken ☆

U kunt **RAW**-bestanden verwerken met de camera en ze opslaan als JPEG-bestanden. Ook al verandert het RAW-bestand zelf niet, u kunt het RAW-bestand toch verwerken voor verschillende omstandigheden om er vervolgens diverse JPEG-bestanden van te maken.

M RAW- en **S RAW**-bestanden kunnen niet met de camera worden verwerkt. Gebruik Digital Photo Professional (meegeleverde software, pag. 457) om die bestanden te verwerken.

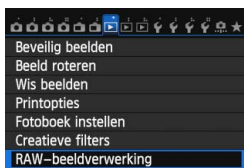

1 Selecteer [RAW-beeldverwerking].

- Selecteer **[RAW-beeldverwerking]** op het tabblad [▶ 1] en druk vervolgens op <SET>.
- ▶ **RAW**-opnamen worden weergegeven.



2 Selecteer een opname.

- Draai aan het instelwiel <⦿> om de opname te selecteren die u wilt verwerken.
- Wanneer u op de knop <☑> drukt, kunt u overschakelen op de indexweergave en een opname selecteren.



3 Verwerk de opname.

- Druk op <SET> om de RAW-verwerkingsopties weer te geven (pag. 330).
- Druk op de toets <▲▼> of <◀▶> om een optie te selecteren. Draai aan het instelwiel <⦿> om de instelling te wijzigen.
- ▶ De gewijzigde instellingen voor 'Helderheid aanpassen', 'Witbalans' en overige instellingen zijn zichtbaar in de weergegeven opname.
- Druk op de knop <INFO.> om terug te keren naar de instellingen van de opname zoals ze waren toen de opname werd gemaakt.



Het instellingenschermb weergeven

- Druk op <SET> om het instellingenschermb weer te geven. Draai aan het instelwiel <◂> of <◃> om de instelling te wijzigen. Om de wijziging door te voeren en terug te keren naar het scherm van stap 3, drukt u op <SET>.



4 Sla de opname op.

- Selecteer [OK] (Opslaan) en druk vervolgens op <SET>.
- Selecteer [OK] om de opname op te slaan.
- Controleer de bestemmingsmap en het nummer van het bestand en selecteer [OK].
- Als u nog een opname wilt verwerken, herhaalt u stap 2 t/m 4.
- Als u wilt terugkeren naar het menu, drukt u op de knop <MENU>.

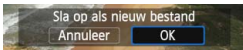

Vergrote weergave

Als u bij stap 3 op de knop <Q> drukt, kunt u de opname vergroten. De vergroting is afhankelijk van het aantal pixels voor [Beeldkwalit.] dat is ingesteld bij [RAW-beeldverwerking]. Met <◂> kunt u door de vergrote opname schuiven.

Als u de vergrote weergave wilt beëindigen, drukt u op de knop <Q>.





Opnamen met de instelling Aspect ratio

Opnamen die zijn gemaakt met een beeldverhouding (pag. 229) van ([4:3], [16:9] of [1:1]) worden in de respectieve beeldverhouding weergegeven. JPEG-bestanden worden ook opgeslagen met de ingestelde beeldverhouding.



Wanneer Wi-Fi actief is, kan de RAW-beeldverwerking niet worden uitgevoerd.

RAW-beeldverwerkingsopties

-  **Helderheid aanpassen**
 U kunt de helderheid van de opname aanpassen met maximaal ± 1 stop in stappen van 1/3-stop. Het effect van de instelling is zichtbaar in de weergegeven opname.
-  **Beeldstijl** (pag. 126)
 U kunt de beeldstijl selecteren. Druk op de knop <◀▶> om de beeldstijl te selecteren. Om parameters zoals scherpte in te stellen, drukt u op <INFO.> om het instellingenscherf weer te geven. Druk op de knop <▲▼> om de parameter te selecteren die u wilt aanpassen en druk vervolgens op de knop <◀▶> om de gewenste instelling op te geven. Om de wijziging door te voeren en terug te keren naar het scherm van stap 3, drukt u op <SET>. Het effect van de instelling is zichtbaar in de weergegeven opname.
-  **Witbalans** (pag. 134)
 U kunt de witbalans selecteren. Selecteer [K] en draai het aanstelwiel <☀> om de kleurtemperatuur in te stellen op het instellingenscherf. Het effect van de instelling is zichtbaar in de weergegeven opname.
-  **Auto Lighting Optimizer (Auto optimalisatie helderheid)** (pag. 140)
 U kunt de optie Auto Lighting Optimizer (Auto optimalisatie helderheid) instellen. Het effect van de instelling is zichtbaar in de weergegeven opname.
-  **Hoge ISO-ruisreductie** (pag. 141)
 U kunt ruisreductie instellen voor hoge ISO-snelheden. Het effect van de instelling is zichtbaar in de weergegeven opname. Als het effect niet goed te zien is, vergroot u het beeld (pag 329).
-  **Beeldkwaliteit** (pag. 116)
 U kunt de opnamekwaliteit instellen wanneer u de opname converteert naar JPEG. Het weergegeven beeldformaat, bijvoorbeeld [***M ****x****], heeft een beeldverhouding van 3:2. Het aantal pixels van elke beeldverhouding wordt vermeld in de tabel op pagina 334.

- sRGB **Kleuruimte** (pag. 155)
U kunt sRGB of Adobe RGB selecteren. Omdat het LCD-scherm van de camera niet compatibel is met Adobe RGB, zal de opname er niet heel anders uitzien, ongeacht de kleuruimte die is ingesteld.
- OFF **Correctie helderheid randen** (pag. 146)
Indien [**Inschakelen**] is ingesteld, wordt het gecorrigeerde beeld weergegeven. Als het effect niet goed te zien is, vergroot u het beeld (pag. 329) en bekijkt u de hoeken van het beeld. De correctie van de helderheid van de randen die met de camera wordt uitgevoerd, is minder uitgesproken dan de correctie die met Digital Photo Professional (meegeleverde software) wordt uitgevoerd en is mogelijk ook minder goed zichtbaar. Gebruik in dat geval Digital Photo Professional om de gecorrigeerde helderheid uit te voeren.
- OFF **Chromatische correctie** (pag. 147)
Wanneer deze optie is ingesteld op [**Inschakelen**], kan lensaberratie (kleurranden langs de randen van een opname) worden gecorrigeerd. Indien [**Inschakelen**] is ingesteld, wordt het gecorrigeerde beeld weergegeven. Als het effect niet goed te zien is, vergroot u het beeld (pag 329).
- OFF **Vervormingscorrectie**
Wanneer deze optie is ingesteld op [**Inschakelen**], wordt beeldvervorming gecorrigeerd die wordt veroorzaakt door fysieke eigenschappen van de lens. Indien [**Inschakelen**] is ingesteld, wordt het gecorrigeerde beeld weergegeven. De randen van het beeld zijn bijgesneden in het gecorrigeerde beeld.
Omdat de beeldresolutie iets lager lijkt, kunt u bij Beeldstijl de parameter Scherpte gebruiken om eventueel noodzakelijke aanpassingen aan te brengen.

Correctie helderheid randen, vervormingscorrectie en chromatische correctie

Om correctie helderheid randen, vervormingscorrectie en chromatische correctie uit te voeren met de camera, dienen de gegevens van het objectief dat wordt gebruikt voor de opname, te worden geregistreerd in de camera. Als de objectiefgegevens niet zijn geregistreerd in de camera, gebruikt u EOS Utility (meegeleverde software, pag. 457) om de objectiefgegevens te registreren.

-  ● Verwerking van RAW-bestanden in de camera levert niet hetzelfde resultaat op als verwerking met Digital Photo Professional.
- Als u opnamen verwerkt terwijl [**Vervormingscorrectie**] is ingesteld op [**Inschakelen**], worden er geen gegevens over de AF-puntweergave (pag. 294) en geen stofwisgegevens (pag. 341) aan de opname toegevoegd.

Het formaat van JPEG-opnamen wijzigen

U kunt het formaat van een opname wijzigen om het aantal pixels te reduceren en u kunt de opname vervolgens als nieuw bestand opslaan. Het is alleen bij JPEG L/M/S1/S2-opnamen mogelijk om het formaat te wijzigen. **Het formaat van JPEG S3- en RAW-opnamen kan niet worden gewijzigd.**





1 Selecteer [Wijzig formaat].

- Selecteer [Wijzig formaat] op het tabblad [2] en druk vervolgens op <SET>.
- ▶ Er wordt een opname weergegeven.



2 Selecteer een opname.

- Draai aan het instelwiel < > om de opname te selecteren waarvan u het formaat wilt wijzigen.
- Wanneer u op de knop < > drukt, kunt u overschakelen op de indexweergave en een opname selecteren.



3 Selecteer het gewenste beeldformaat.

- Druk op <SET> om het beeldformaat weer te geven.
- Druk op de knop < > om het gewenste beeldformaat te selecteren en druk vervolgens op <SET>.

Doelgrootte



4 Sla de opname op.

- Selecteer [OK] om het gewijzigde beeldformaat op te slaan.
- Controleer de bestemmingsmap en het nummer van het bestand en selecteer [OK].
- Als u het formaat van nog een opname wilt wijzigen, herhaalt u stap 2 t/m 4.
- Als u wilt terugkeren naar het menu, drukt u op de knop <MENU>.

Opties voor wijziging formaat op basis van het originele beeldformaat

Origineel beeldformaat	Beschikbare instellingen voor wijziging formaat			
	M	S1	S2	S3
L	<input type="radio"/>	<input type="radio"/>	<input type="radio"/>	<input type="radio"/>
M		<input type="radio"/>	<input type="radio"/>	<input type="radio"/>
S1			<input type="radio"/>	<input type="radio"/>
S2				<input type="radio"/>

Beeldformaten

Het beeldformaat dat wordt weergegeven bij stap 3 op de voorgaande pagina, zoals [***M ***x***], heeft een beeldverhouding van 3:2. Het beeldformaat volgens de beeldverhoudingen wordt weergegeven in de onderstaande tabel.

Opnamekwaliteiten met een sterretje komen niet helemaal overeen met de beeldverhouding. De opname wordt iets bijgesneden.

Beeldkwaliteit	Beeldverhouding en aantal pixels (circa)			
	3:2	4:3	16:9	1:1
M	3648 x 2432 (8,9 megapixels)	3248 x 2432* (7,9 megapixels)	3648 x 2048* (7,5 megapixels)	2432 x 2432 (5,9 megapixels)
S1	2736 x 1824 (5,0 megapixels)	2432 x 1824 (4,4 megapixels)	2736 x 1536* (4,2 megapixels)	1824 x 1824 (3,3 megapixels)
S2	1920 x 1280 (2,5 megapixels)	1696 x 1280* (2,2 megapixels)	1920 x 1080 (2,1 megapixels)	1280 x 1280 (1,6 megapixels)
S3	720x480 (350.000 pixels)	640x480 (310.000 pixels)	720 x 408* (290.000 pixels)	480x480 (230.000 pixels)

ⓘ Wanneer Wi-Fi actief is, kan het formaat niet worden aangepast.

Creatieve filters toepassen

U kunt de volgende creatieve filters toepassen op een opname en deze opslaan als een nieuw bestand: Korrelig Z/W, Sofffocus, Fisheye-effect, Effect kunst opvallend, Aquareleffect, Speelgoedcamera-effect en Miniatureffect.

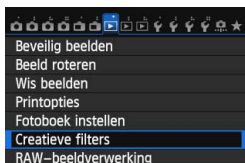



1 Selecteer [Creatieve filters].

- Selecteer op het tabblad [ 1] de optie [Creatieve filters] en druk vervolgens op <SET>.
- ▶ Er wordt een opname weergegeven.



2 Selecteer een opname.

- Draai aan het instelwiel < > om de opname te selecteren waarop u een filter wilt toepassen.
- Wanneer u op de knop < > drukt, kunt u overschakelen naar de indexweergave en een opname selecteren.



3 Selecteer een filter.

- Wanneer u op <SET> drukt, worden de beschikbare creatieve filters weergegeven (pag 336).
- Druk op de toets <◀▶> om een filter te selecteren en druk vervolgens op <SET>.
- ▶ De opname wordt weergegeven waarbij de betreffende filter is toegepast.



4 Pas het filtereffect aan.

- Druk op de toets <◀▶> om het filter aan te passen en druk vervolgens op <SET>.
- Voor het miniatureffect drukt u op de toets <▲▼>, selecteert u het opnamegebied (binnen het witte kader) waar u wilt dat het beeld scherp is en drukt u op <SET>.

 Wanneer Wi-Fi actief is, kunnen er geen creatieve filters worden toegepast.





5 Sla de opname op.

- Selecteer **[OK]** om de opname op te slaan.
- Controleer de bestemmingsmap en het nummer van het bestand en selecteer **[OK]**.
- Als u het filter op nog een opname wilt toepassen, herhaalt u stap 2 t/m 5.
- Als u wilt terugkeren naar het menu, drukt u op de knop **<MENU>**.

- Wanneer u **RAW**+JPEG-opnamen maakt, wordt het creatieve filter toegepast op de **RAW**-opname en wordt de opname opgeslagen als JPEG-bestand.
- Bij **M RAW**+JPEG- en **S RAW**+JPEG-bestanden wordt het creatieve filter toegepast op het JPEG-bestand.
- Als er tijdens Live view-opnamen een beeldverhouding is ingesteld voor een **RAW**-opname en daarop een creatief filter wordt toegepast, wordt de opname opgeslagen in de ingestelde beeldverhouding.

Kenmerken van creatieve filters

-  **Korrelig Z/W**
Hiermee ontstaat een korrelige zwart-witfoto. U kunt het zwart-witewfect wijzigen door het contrast aan te passen.
-  **Sofffocus**
Geeft het beeld een zachte uitstraling. U kunt de zachtheid van het beeld wijzigen door de scherpte aan te passen.

-  **Fisheye-effect**

Geeft het effect van een fisheye-objectief. De opname krijgt een tonvormige vervorming.

Afhankelijk van het niveau van dit filtereffect, verandert het bijgesneden gedeelte langs de rand van de opname. Aangezien dit filtereffect er tevens voor zorgt dat het midden van het beeld wordt vergroot, kan de ogenschijnlijke resolutie in het midden slechter zijn afhankelijk van het aantal opgenomen pixels. Stel het filtereffect in bij stap 4 terwijl u de resulterende opname controleert.

-  **Effect kunst opvallend**

Hiermee laat u de foto op een olieschilderij lijken en ziet het onderwerp er driedimensionaal uit. U kunt het contrast en de verzadiging aanpassen. Het kan zijn dat bijvoorbeeld de lucht, witte muren en soortgelijke onderwerpen niet vloeiend, maar onregelmatig of met aanzienlijke ruis worden weergegeven.

-  **Aquareleffect**

Hiermee ziet de foto eruit als een aquarel met zachte kleuren. U kunt de intensiteit van de kleur aanpassen. Het kan zijn dat nachtelijke of donkere scènes niet vloeiend, maar onregelmatig of met aanzienlijke ruis worden weergegeven.

-  **Speelgoedcamera-effect**

Hiermee worden de hoeken van de foto donkerder en wordt een kleurtoon toegepast, waardoor het lijkt alsof de foto met een speelgoedcamera is gemaakt. U kunt de kleurzweem wijzigen door de kleurtoon aan te passen.

-  **Miniatuureffect**

Creëert een kijkdooseffect. U kunt aanpassen waar de opname scherp moet zijn. Als u in stap 4 op de knop <INFO.> drukt (of onder aan het scherm op [] tikt), kunt u schakelen tussen de verticale en horizontale stand van het witte kader.



11

Sensorreiniging

De voorzijde van de beeldsensor (low-pass-filter) beschikt over een zelfreinigende sensor die automatisch stof verwijdert.

Ook kunnen stofwisdata aan de opname worden toegevoegd, zodat achtergebleven stofdeeltjes automatisch kunnen worden verwijderd met Digital Photo Professional (meegeleverde software, pag. 457).

Vuil aan de voorzijde van de sensor

Behalve dat er stof van buitenaf de camera kan binnendringen, kan er in zeldzame gevallen ook smeermiddel van de interne onderdelen van de camera op de sensor terecht komen. Als er na de automatische sensorreiniging nog vlekken zichtbaar zijn, kunt u de sensor het best laten reinigen door een Canon Service Center.



Zelfs als de zelfreinigende sensor actief is, kunt u de ontspanknop half indrukken om het reinigen te onderbreken en direct foto's maken.

Automatische sensorreiniging

Als u de aan-uitschakelaar op <ON> of <OFF> zet, verwijderd de zelfreinigende sensor automatisch het stof van de voorzijde van de sensor. Normaal gesproken is de reinigingseenheid actief zonder dat u daar iets van merkt. U kunt de sensorreiniging echter op ieder gewenst moment activeren of uitschakelen.

De sensor nu reinigen

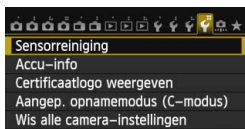

1 Selecteer [Sensorreiniging].

- Selecteer [Sensorreiniging] op het tabblad [4] en druk vervolgens op <SET>.



2 Selecteer [Reinig nu].

- Selecteer [Reinig nu ] en druk vervolgens op <SET>.
- Selecteer [OK] en druk vervolgens op <SET>.
- ▶ Op het scherm wordt aangegeven dat de sensor wordt gereinigd. (Mogelijk hoort u een zacht, kort geluid.) Er klinkt een sluitergeluid, maar er wordt geen foto gemaakt.

-  Voor het beste resultaat plaatst u de camera tijdens de sensorreiniging rechtup en stabiel op een tafel of een ander plat oppervlak.
- Wanneer u de sensorreiniging een aantal keren herhaalt, wordt het resultaat niet echt beter. Direct na het reinigen van de sensor is de optie [Reinig nu ] tijdelijk niet beschikbaar.

Automatisch reinigen van de sensor uitschakelen

- Selecteer bij stap 2 [Auto. reiniging ] en selecteer vervolgens [Uitschak.].
- ▶ De sensor wordt niet meer gereinigd als u de aan-uitschakelaar op <ON> of <OFF> zet.

MENU Stofwisdata toevoegen ☆

De zelfreinigende sensor zal er gewoonlijk voor zorgen dat er nauwelijks stof zichtbaar is op opnamen. Als er echter zichtbaar stof achterblijft, kunt u stofwisdata aan de opname toevoegen om naderhand stofvlekken te verwijderen. Digital Photo Professional (meegeleverde software, pag. 457) gebruikt de stofwisdata om stofvlekken automatisch te verwijderen.

Vorbereiding

- Zorg voor een effen wit object, zoals een vel papier.
- Stel de brandpuntsafstand van het objectief in op 50 mm of meer.
- Zet de focusinstellingsknop op het objectief op <MF> en zet de scherpstelling op oneindig (∞). Als het objectief geen focusafstandsschaal heeft, kijkt u naar de voorkant van het objectief en draait u de scherpstelling helemaal met de klok mee.

De stofwisdata verzamelen



1 Selecteer [Stofwisdata].

- Selecteer [**Stofwisdata**] op het tabblad [**4**] en druk vervolgens op <SET>.



2 Selecteer [OK].

- Selecteer [**OK**] en druk op <SET>. Nadat de automatische zelfreiniging van de sensor is uitgevoerd, wordt een bericht weergegeven. Tijdens de reiniging hoort u een sluitergeluid, maar er wordt geen foto gemaakt.

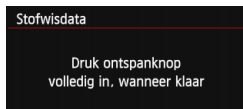
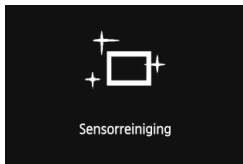



3 Fotografeer een effen wit object.

- Vul de zoeker op een afstand van 20-30 cm met een effen wit object zonder patroon en maak een opname.
- ▶ De foto wordt in de diafragmavoorkeuzemodus gemaakt bij een diafragma van $f/22$.
- Aangezien de opname niet wordt opgeslagen, kunnen de gegevens nog altijd worden opgehaald, ook al is er geen kaart in de camera geplaatst.
- ▶ Nadat de foto is gemaakt, verzamelt de camera de stofwisdata. Zodra de stofwisdata zijn verkregen, wordt er een bericht weergegeven. Nadat u [OK] hebt geselecteerd, wordt het menu opnieuw weergegeven.
- Als de gegevens niet zijn verkregen, wordt er een foutbericht weergegeven. Volg de stappen bij 'Voorbereiding' op de voorgaande pagina en selecteer vervolgens [OK]. Maak de foto opnieuw.

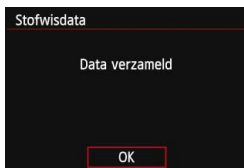

Stofwisdata

Nadat de stofwisdata zijn verzameld, worden deze aan alle toekomstige JPEG- en RAW-opnamen toegevoegd. Als u een belangrijke opname gaat maken, wordt het aanbevolen om eerst de stofwisdata bij te werken door deze opnieuw te verzamelen.

Raadpleeg voor bijzonderheden over het gebruik van Digital Photo Professional (meegeleverde software, pag. 457) voor het verwijderen van stofvlekken, de Digital Photo Professional Instructiehandleiding (pag. 453). De grootte van de stofwisdata die aan de opname worden toegevoegd, is zo gering dat het toevoegen nauwelijks invloed heeft op de bestandsgrootte van de opname.

ⓘ Zorg ervoor dat u een effen wit object gebruikt, zoals een nieuw vel wit papier. Als het object een patroon bevat, kan dit voor stof worden aangezien en zodoende de nauwkeurigheid van de stofverwijdering door de software nadelig beïnvloeden.

MENU Handmatige sensorreiniging [☆]

Stof dat na de automatische sensorreiniging is achtergebleven, kunt u handmatig verwijderen met een in de handel verkrijgbaar blaasbuisje of een vergelijkbaar hulpmiddel. Haal het objectief van de camera voordat u de sensor gaat reinigen.

Het oppervlak van de beeldsensor is zeer kwetsbaar. Wij raden u aan om fysieke reiniging van de sensor bij een Canon Service Center te laten uitvoeren.



1 Selecteer [Sensorreiniging].

- Selecteer [Sensorreiniging] op het tabblad [4] en druk vervolgens op <SET>.



2 Selecteer [Reinig handmatig].

- Selecteer [Reinig handmatig] en druk vervolgens op <SET>.



3 Selecteer [OK].

- Selecteer [OK] en druk vervolgens op <SET>.
- ▶ De reflexspiegel wordt opgeklapt en de sluitser wordt geopend.
- 'CLn' knippert op het LCD-paneel.

4 Reinig de sensor.

5 Beëindig het reinigen.

- Zet de aan-uitschakelaar op <OFF>.

 Als u een batterij gebruikt, moet deze volledig zijn opgeladen. Handmatige sensorreiniging is niet mogelijk als de batterijgreep met AA/LR6-batterijen is bevestigd.

 Als stroomvoorziening wordt de AC-adapterset ACK-E6 (afzonderlijk verkrijgbaar) aanbevolen.

- **Tijdens het reinigen van de sensor mag u geen van de onderstaande handelingen verrichten. Als de stroom wordt onderbroken, gaat de sluiters dicht en kunnen de sluitergordijnen of de beeldsensor beschadigd raken.**
 - **De aan-uitschakelaar op <OFF> zetten.**
 - **De batterij verwijderen/plaatsen.**
- Het oppervlak van de beeldsensor is zeer kwetsbaar. Reinig de sensor voorzichtig.
- Gebruik een gewoon blaasbuisje zonder borsteltje. Een borsteltje kan het oppervlak van de sensor beschadigen.
- Steek het blaasbuisje niet verder dan de objectiefbevestiging in de camera. Als de stroom wordt onderbroken, gaat de sluiters dicht en kunnen de sluitergordijnen of de reflexspiegel beschadigd raken.
- Gebruik nooit perslucht of -gas om de sensor schoon te maken. De blaaskracht kan de sensor beschadigen en de nevel kan op de sensor achterblijven en deze bekrassen.
- Als de batterij leeg raakt terwijl u de sensor reinigt, klinkt er een pieptoon als waarschuwing. Stop het reinigen van de sensor.
- Als er vuil blijft zitten dat niet met een blaasbuisje kan worden verwijderd, kunt u de sensor het beste door een Canon Service Center laten reinigen.

12

Opnamen afdrukken

- **Afdrukken** (pag. 348)
U kunt de camera rechtstreeks aansluiten op een printer en de opnamen op de kaart afdrukken. De camera is compatibel met 'PictBridge', de standaard voor rechtstreeks afdrukken.
U kunt ook een draadloos LAN gebruiken om opnamen naar een PictBridge (draadloos LAN)-printer te verzenden om af te drukken. Raadpleeg de Instructiehandleiding Wi-Fi functie voor meer informatie.
- **Digital Print Order Format (DPOF)** (pag. 355)
Met DPOF (Digital Print Order Format) kunt u opnamen die op de kaart staan, afdrukken volgens uw afdrukinstructies, zoals de opnameselectie, het aantal exemplaren, enzovoort. U kunt meerdere opnamen in één batch afdrukken of de afdruktaak doorgeven aan een foto-ontwikkelaar.
- **Opnamen selecteren voor een fotoboek** (pag. 359)
U kunt aangeven welke opnamen op de kaart moeten worden afgedrukt in een fotoboek.

Het afdrucken voorbereiden

De procedure voor rechtstreeks afdrucken kan volledig worden uitgevoerd via het LCD-scherm van de camera.

De camera op een printer aansluiten

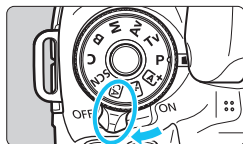

- 1 Zet de aan-uitschakelaar van de camera op <OFF>.**

- 2 Installeer de printer.**

- Raadpleeg de instructiehandleiding van de printer voor meer informatie.

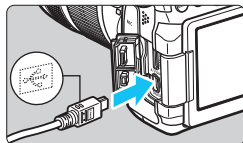

- 3 Sluit de camera aan op de printer.**

- Gebruik de interfacekabel die bij de camera is geleverd.
- Sluit de kabel aan op de <DIGITAL>-aansluiting van de camera en zorg dat het pictogram <↔> van de stekker van de kabel naar de voorkant van camera wijst.
- Raadpleeg de instructiehandleiding van de printer voor aansluitinstructies.

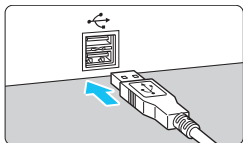

- 4 Schakel de printer in.**

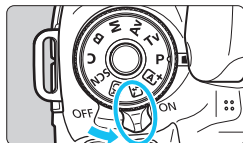

- 5 Zet de aan-uitschakelaar van de camera op <ON>.**

- ▶ Sommige printers kunnen een pieptoon laten horen.

PictBridge



6 Geef de opname weer.

- Druk op de knop <▶>.
- ▶ De opname wordt weergegeven en het pictogram <📷> linksboven op het scherm geeft aan dat de camera op een printer is aangesloten.



- Controleer of de printer over een PictBridge-aansluiting beschikt.
- U kunt movies niet afdrukken.
- De camera kan niet worden gebruikt met printers die alleen compatibel zijn met CP Direct of Bubble Jet Direct.
- Gebruik alleen de meegeleverde interfacekabel.
- Als u bij stap 5 een lange pieptoon hoort, is er een probleem met de printer. Los het probleem op dat wordt weergegeven in het foutbericht (pag. 354).
- Afdrukken is niet mogelijk wanneer de opnamemodus is ingesteld op <📷> of <📷>, als Ruisond. bij meerd. opn. is ingesteld of als de HDR-modus is ingesteld.
- Als [**3: Wi-Fi**] is ingesteld op [**Inschakelen**], is rechtstreeks afdrukken niet mogelijk. Stel deze optie in op [**Uitschakelen**] en sluit vervolgens de interfacekabel aan.



- U kunt ook RAW-opnamen afdrukken die met deze camera zijn gemaakt.
- Als u een accu als voeding voor de camera gebruikt, moet de accu volledig opgeladen zijn. Met een volledig opgeladen batterij kan maximaal ongeveer 4 uur worden afgedrukt.
- Schakel eerst de camera en de printer uit voordat u de kabel verwijdert. Pak bij het verwijderen van de kabel de stekker vast en niet de kabel zelf.
- Bij rechtstreeks afdrukken wordt aanbevolen om de camera aan te sluiten met de voedingsadapterset ACK-E6 (afzonderlijk verkrijgbaar).

Afdrukken

De schermweergave en instellingsopties kunnen per printer verschillen. Sommige instellingen zijn mogelijk niet beschikbaar. Raadpleeg de instructiehandleiding van de printer voor meer informatie.

Pictogram aangesloten



1 Selecteer de opname die u wilt afdrukken.

- Controleer of linksboven in het LCD-scherm het pictogram wordt weergegeven.
- Draai aan het instelwiel om de opname te selecteren die u wilt afdrukken.

2 Druk op .

- ▶ Het scherm met afdrukinstellingen wordt weergegeven.

Scherm met afdrukinstellingen



- Hiermee stelt u de afdrukeffecten in (pag. 350).
- Hiermee schakelt u het afdrukken van datum of bestandsnummer in of uit (pag. 351).
- Hiermee stelt u het aantal af te drukken exemplaren in (pag. 351).
- Hiermee stelt u het afdrukgebied in (pag. 353).
- Hiermee stelt u het papierformaat, de papiersoort en de indeling in (pag. 349).
- Hiermee gaat u terug naar het scherm in stap 1.
- Hiermee start u het afdrukken.

Het papierformaat, de papiersoort en de pagina-indeling die u hebt ingesteld, worden weergegeven.

* Afhankelijk van de printer kunnen bepaalde instellingen, bijvoorbeeld het afdrukken van de datum en het bestandsnummer en het bijsnijden, mogelijk niet worden geselecteerd.

3 Selecteer [Papier inst.].

- Selecteer [Papier inst.] en druk vervolgens op .
- ▶ Het scherm met papierinstellingen wordt weergegeven.

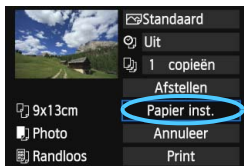

Het papierformaat instellen

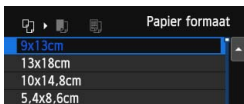

- Selecteer het formaat van het papier dat in de printer is geplaatst en druk vervolgens op <SET>.
- ▶ Het scherm met papiersoorten wordt weergegeven.

De papiersoort instellen

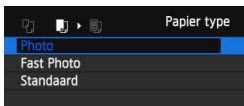

- Selecteer het type papier dat in de printer is geplaatst en druk vervolgens op <SET>.
- ▶ Het scherm voor de pagina-indeling wordt weergegeven.

De pagina-indeling instellen

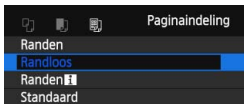

- Selecteer de pagina-indeling en druk vervolgens op <SET>.
- ▶ Het scherm met afdrুকinstellingen verschijnt weer.

Randen	Op de afdruk is een witte rand zichtbaar rondom de opname.
Randloos	De afdruk heeft geen randen. Als uw printer niet kan afdrukken zonder randen, wordt de opname met randen afgedrukt.
Randen [I]	De opname-informatie* ¹ wordt bij afdrukken van het formaat 9x13 cm en groter afgedrukt langs de rand van het papier.
xx-plus	Optie om 2, 4, 8, 9, 16 of 20 opnamen op één vel af te drukken.
20-plus [I] 35-plus [I]	20 of 35 opnamen worden afgedrukt als miniatuurafbeeldingen op papier van A4- of Letter-formaat* ² . • Bij [20-plus [I]] wordt de opname-informatie* ¹ afgedrukt.
Standaard	De pagina-indeling is afhankelijk van het model of de instellingen van de printer.

*1: Van de Exif-gegevens worden de cameranaam, objectiefnaam, opnamemodus, sluitertijd, het diafragma, de mate van belichtingscompensatie, ISO-snelheid, witbalans, enzovoort afgedrukt.

*2: Wanneer u de afdruktaken volgens de aanwijzingen in 'Digital Print Order Format (DPOF)' (pag. 355) hebt ingesteld, wordt het aanbevolen de afdrucken te maken aan de hand van de aanwijzingen in 'Rechtstreeks afdrukken met DPOF' (pag. 358).



Als de beeldverhouding van de opname afwijkt van de beeldverhouding van het afdrukpapier, kan de opname aanzienlijk worden bijgesneden door de opname zonder randen af te drukken. Als de opname is bijgesneden, kan deze er op papier korreliger uitzien vanwege het kleinere aantal pixels.



4 Stel de afdrukeffecten in.

- Stel ze indien nodig in. Ga naar stap 5 als u geen afdrukeffecten wilt instellen.
- **De schermweergave kan per printer verschillen.**
- Selecteer de optie en druk vervolgens op <SET>.
- Selecteer het gewenste afdrukeffect en druk vervolgens op <SET>.
- Als de pictogrammen <INFO> en <MENU> helder worden weergegeven, kunt u ook het afdrukeffect aanpassen (pag. 352).

Afdrukeffect	Omschrijving
Aan	De opname wordt afgedrukt met de standaardkleuren van de printer. De Exif-gegevens van de opname worden gebruikt voor het maken van automatische correcties.
Uit	Er wordt geen automatische correctie uitgevoerd.
VIVID	De opname wordt afgedrukt met een hogere verzadiging voor levendige blauwe en groene tinten.
NR	Beeldruis wordt vóór het afdrukken verminderd.
B/W Z/W	Opnamen worden afgedrukt in zwart-wit, waarbij zwart echt zwart is.
B/W Koele toon	Opnamen worden afgedrukt in zwart-wit, met koele, blauwachtige zwarttinten.
B/W Warme toon	Opnamen worden afgedrukt in zwart-wit, met warme, gelige zwarttinten.
Natuurlijk	Opnamen worden afgedrukt met de oorspronkelijke kleuren en het oorspronkelijke contrast. Er worden geen automatische kleuraanpassingen gemaakt.
Natuurl. M	De afdrukkenmerken zijn dezelfde als voor de instelling 'Natuurlijk'. Met deze instelling zijn fijnere aanpassingen voor het afdrukken mogelijk dan met 'Natuurlijk'.
Standaard	De afdrukken kunnen per printer verschillen. Raadpleeg de instructiehandleiding van de printer voor meer informatie.

* Wijzigingen in de afdrukeffecten zijn zichtbaar in het beeld linksboven op het scherm. Het beeld dat wordt afgedrukt, kan er iets anders uitzien dan het weergegeven beeld. Het weergegeven beeld is slechts een benadering. Dit geldt ook voor de instellingen [Helderheid] en [Levels aan.] op pagina 352.

Wanneer de opnamegegevens van een opname die is gemaakt bij ISO-snelheid 'H' worden afgedrukt, wordt mogelijk niet de juiste ISO-snelheid afgedrukt.

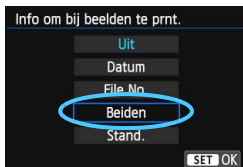

5 Stel het afdrukken van de datum en het bestandsnummer in.

- Stel ze indien nodig in.
- Selecteer <[Menu]> en druk vervolgens op <[SET]>.
- Stel de afdrukinstellingen naar wens in en druk vervolgens op <[SET]>.

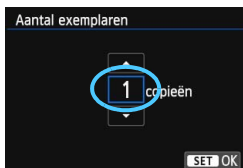

6 Stel het aantal exemplaren in.

- Stel de zomertijd in als dit nodig is.
- Selecteer <[Menu]> en druk vervolgens op <[SET]>.
- Stel het aantal exemplaren in en druk vervolgens op <[SET]>.



7 Begin met afdrukken.

- Selecteer [**Print**] en druk vervolgens op <[SET]>.



- Bij de instelling [**Standaard**] voor afdrukeffecten en andere opties worden de standaardinstellingen van de printer gebruikt zoals deze door de fabrikant zijn ingesteld. Raadpleeg de instructiehandleiding bij de printer voor de [**Standaard**]-instellingen.
- Afhankelijk van de bestands grootte en de opnamekwaliteit kan het even duren voordat het afdrukken begint nadat u [**Print**] hebt geselecteerd.
- Als kantelcorrectie (pag. 353) op de opname is toegepast, duurt het langer voordat de opname wordt afgedrukt.
- Als u het afdrukken wilt beëindigen, drukt u op <[SET]> terwijl [**Stop**] wordt weergegeven. Vervolgens selecteert u [**OK**].
- Als u [**4: Wis alle camera-instellingen**] (pag. 61) uitvoert, worden de standaardinstellingen hersteld.

Afdrukeffecten aanpassen

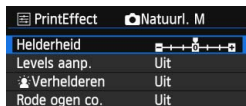
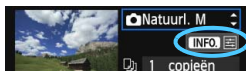

Selecteer het afdrukeffect zoals beschreven bij stap 4 op pagina 350. Wanneer het pictogram <INFO> duidelijk wordt weergegeven naast <INFO>, kunt u op de knop <INFO> drukken. Vervolgens kunt u het afdrukeffect aanpassen. De selectie die u bij stap 4 hebt gemaakt, bepaalt wat u kunt aanpassen en wat er wordt weergegeven.

● Helderheid

Hier stelt u de helderheid van de opname in.

● Levels aanp.

Als u [Manual] selecteert, kunt u de spreiding van het histogram wijzigen en de helderheid en het contrast van de opname aanpassen.

Wanneer het scherm voor levels aanpassen wordt weergegeven, drukt u op de knop <INFO> om de positie van <I> te wijzigen. Druk op de toets <◀▶> om de niveaus voor schaduw (0 - 127) en lichte plekken (128 - 255) naar wens aan te passen.

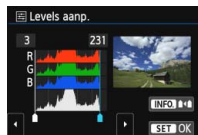

● ☀ Verhelderen

Effectief bij tegenlicht. Door tegenlicht kan het gezicht van de gefotografeerde persoon er donker uitzien. Als [Aan] is ingesteld, wordt het gezicht voor het afdrukken helderder gemaakt.

● Rode ogen co.

Effectief bij rode ogen op foto's die met een flitser zijn gemaakt. Als [Aan] is ingesteld, worden rode ogen voor het afdrukken gecorrigeerd.



- De effecten [☀ Verhelderen] en [Rode ogen co.] worden niet op het scherm weergegeven.
- Selecteer [Detail inst.] om het [Contrast], de [Verzadiging], de [Kleurtoon] en de [Kleurbalans] aan te passen. Gebruik <☼> om de [Kleurbalans] aan te passen. B staat voor blauw, A voor amber, M voor magenta en G voor groen. De kleurbalans van de opname wordt op basis van de geselecteerde kleur gecorrigeerd.
- Als u [Wis alle] selecteert, worden de standaardinstellingen van alle afdrukeffecten hersteld.

De opname bijsnijden

Kantelcorrectie



U kunt de opname bijsnijden en alleen een vergrote versie van het bijgesneden gedeelte afdrukken, net alsof de compositie opnieuw is bepaald.

Stel het bijsnijden in vlak voordat u de opname afdrukt. Als u de afdrukinstellingen wijzigt nadat u het bijsnijden hebt ingesteld, moet u het bijsnijden wellicht opnieuw instellen voordat u kunt afdrukken.

1 Selecteer [Afstellen] in het scherm met afdrukinstellingen.

2 Stel de grootte, positie en beeldverhouding in.

- Het gedeelte van de opname dat binnen het bijsnijdkader valt, wordt afgedrukt. U kunt de beeldverhouding van het bijsnijdkader wijzigen met [Papier inst.].

De grootte van het bijsnijdkader wijzigen

Met de knop <Q> of <P> wijzigt u de grootte van het bijsnijdkader. De vergroting van de opname neemt toe naarmate het bijsnijdkader kleiner wordt.

Het bijsnijdkader verplaatsen

Met <R> kunt u het kader verticaal of horizontaal over de opname schuiven. Verplaatst het bijsnijdkader tot het gewenste gebied binnen het kader wordt weergegeven.

Het kader roteren

Wanneer u op de knop <INFO.> drukt, wisselt het bijsnijdkader van verticaal naar horizontaal en omgekeerd. Op deze wijze kunt u van een horizontale opname een verticale afdruk maken.

Opnamekanteling corrigeren

Als u aan het instelwiel <K> draait, kunt u de kantelhoek ± 10 graden aanpassen in stappen van 0,5 graad. Wanneer u de opnamekanteling aanpast, wordt het pictogram <L> op het scherm blauw.

3 Druk op <SET> om het bijsnijden te beëindigen.

- ▶ Het scherm met afdrukinstellingen verschijnt weer.
- U kunt de bijgesneden opname linksboven in het scherm met afdrukinstellingen bekijken.

- Afhankelijk van de printer is het mogelijk dat het bijgesneden gedeelte van de opname niet wordt afgedrukt zoals u hebt opgegeven.
- De afgedrukte foto wordt korreliger naarmate u het bijsnijdkader verkleint.
- Controleer de opname tijdens het bijsnijden op het LCD-scherm van de camera. Op een tv-scherm wordt het bijsnijdkader mogelijk niet correct weergegeven.



Printerproblemen oplossen

Als het afdrukken niet wordt hervat nadat u een printerfout hebt opgelost (geen inkt, geen papier, enzovoort) en **[Doorgaan]** hebt geselecteerd, gebruik dan de knoppen op de printer om het afdrukken te hervatten. Raadpleeg de instructiehandleiding van de printer voor meer informatie over het hervatten van het afdrukken.

Foutberichten

Wanneer er tijdens het afdrukken een fout optreedt, wordt er een foutbericht op het LCD-scherm van de camera weergegeven. Druk op **<SET>** om het afdrukken te onderbreken. Nadat het probleem is opgelost, kunt u het afdrukken hervatten. Raadpleeg de instructiehandleiding bij de printer voor informatie over het oplossen van een afdrukprobleem.

Papierfout

Controleer of het papier op de juiste manier in de printer is geplaatst.

Inktfout

Controleer het inkniveau van de printer en de afvaltank.

Hardware fout

Controleer of er andere problemen met de printer zijn dan papierstoringen en problemen met de inkt.

Bestandsfout

De geselecteerde opname kan niet via PictBridge worden afgedrukt. Opnamen die met een andere camera zijn gemaakt of met een computer zijn bewerkt, kunnen mogelijk niet worden afgedrukt.

Digital Print Order Format (DPOF)

U kunt het afdruktype instellen en instellen of de datum en het bestandsnummer moeten worden afgedrukt. De afdrukinstellingen worden toegepast op alle opnamen die zijn geselecteerd om te worden afgedrukt. (Ze kunnen niet voor elke opname afzonderlijk worden ingesteld.)

De afdrুকopties instellen

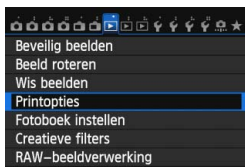

1 Selecteer [Printopties].

- Selecteer [Printopties] op het tabblad [1] en druk vervolgens op <SET>.

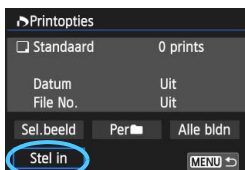

2 Selecteer [Stel in].

- Selecteer [Stel in] en druk vervolgens op <SET>.

3 Stel de optie naar wens in.

- Stel [Afdruktype], [Datum] en [File No.] in.
- Selecteer de optie die u wilt instellen en druk op <SET>. Selecteer de gewenste instelling en druk op <SET>.

[Afdruktype]

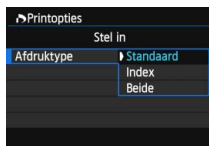

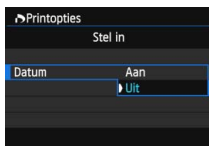

[Datum]

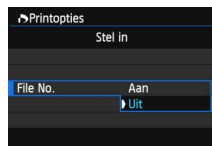

[File No.]



Afdruktype		Standaard	Er wordt één opname afgedrukt per vel.
		Index	Er worden meerdere miniatuurafbeeldingen afgedrukt per vel.
		Beide	Er worden zowel standaard- als indexafdrukken gemaakt.
Datum	Aan	Bij [Aan] wordt de datum van de opname afgedrukt.	
	Uit		
File No.	Aan	Bij [Aan] wordt het bestandsnummer van de opname afgedrukt.	
	Uit		

4 Verlaat de instelling.

- Druk op de knop <MENU>.
- ▶ Het scherm met afdrukopties verschijnt weer.
- Kies vervolgens voor het afdrukken een van de volgende opties: **[Sel.beeld]**, **[Per **] of **[Alle bldn]**.

- Ook als **[Datum]** en **[File No.]** zijn ingesteld op **[Aan]**, kan het zijn dat de datum of het bestandnummer niet wordt afgedrukt. Dit is afhankelijk van het afdruktype en printermodel.
- Als het afdruktype is ingesteld op **[Index]**, kunnen **[Datum]** en **[File No.]** niet allebei tegelijk worden ingesteld op **[Aan]**.
- Wanneer u afdrukken maakt met DPOF, gebruikt u de kaart waarvoor afdrukopties zijn ingesteld. Het werkt niet als u opnamen van de kaart haalt en deze probeert af te drukken.
- Mogelijk kunnen bepaalde met DPOF compatibele printers en photofinishers de opnamen niet afdrukken zoals u hebt aangegeven. Raadpleeg de instructiehandleiding van de printer voordat u gaat afdrukken. U kunt ook contact opnemen met uw foto-ontwikkelaar voor informatie over compatibiliteit wanneer u afdrukken bestelt.
- Probeer geen kaart in de camera te plaatsen waarvoor de afdrukopties op een andere camera zijn ingesteld en vervolgens een afdrukbestelling op te geven. De afdruktaak kan mogelijk worden overschreven. Afhankelijk van de bestandsindeling van de opnamen kan afdrukken onmogelijk zijn.

 RAW-opnamen en movies kunnen niet worden geselecteerd voor afdrukken. U kunt RAW-opnamen afdrukken met PictBridge (pag. 345).

Afdrukopties opgeven

Sel.beeld



Selecteer een voor een opnamen en voeg ze aan de afdruktaak toe. Druk op de knop <[Sel.beeld]> voor de weergave van drie opnamen. Als u wilt terugkeren naar de weergave van een enkele opname, drukt u op de knop <[Stel in]>. Druk op de knop <MENU> om de afdruktaak op de kaart op te slaan.



[Standaard] [Beide]

Druk op de toets <[Beide]> om het aantal exemplaren in te stellen dat u van de weergegeven opname wilt afdrukken.



[Index]

Druk op <[SET]> om het vakje van een vinkje <[Vinkje]> te voorzien. De opname wordt aan de indexafdruk toegevoegd.

Per

Selecteer **[Markeer alle mappen]** en selecteer de map. Er wordt een afdruktaak voor één afdruk van alle opnamen in de map geplaatst. Als u **[Verwijder alles in de map]** selecteert en de map selecteert, worden de afdrukopties voor die map allemaal geannuleerd.

Alle bldn

Als u **[Markeer alles op de kaart]** selecteert, wordt van alle opnamen op de kaart één afdruk gemaakt. Als u **[Verwijder alles op de kaart]** selecteert, wordt de afdruktaak voor alle opnamen op de kaart gewist.



- RAW-opnamen en movies worden niet aan afdruktaken toegevoegd, zelfs als u **[Per]** of **[Alle bldn]** hebt ingesteld.
- Als u een PictBridge-printer gebruikt, kunt u maximaal 400 opnamen afdrukken per afdruktaak. Als u een groter aantal opgeeft, worden mogelijk niet alle opnamen afgedrukt.

Voor DPOF geselecteerde opnamen rechtstreeks afdrukken

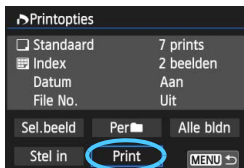

Met een PictBridge-printer kunt u opnamen eenvoudig met DPOF afdrukken.

1 Bereid het afdrukken voor.

- Zie pagina 346.
Volg de procedure 'De camera op een printer aansluiten' tot stap 5.

2 Selecteer [Printopties] op het tabblad [▶ 1].

3 Selecteer [Print].

- [Print] wordt alleen weergegeven als de camera op een printer is aangesloten en afdrukken mogelijk is.

4 Stel de optie [Papier inst.] in (pag. 348).

- Stel de afdrukeffecten (pag. 350) naar wens in.

5 Selecteer [OK].

- Vergeet niet het papierformaat in te stellen voordat u gaat afdrukken.
- Bepaalde printers kunnen het bestandsnummer niet afdrukken.
- Als [Randen] is ingesteld, is het mogelijk dat de datum op de rand wordt afgedrukt.
- Afhankelijk van de printer kan de datum er licht uitzien als deze op een heldere achtergrond of op de rand wordt afgedrukt.

- [Manual] kan niet worden geselecteerd in [Levels aanp.].
- Als u het afdrukken hebt onderbroken en de resterende opnamen nog wilt afdrukken, selecteert u [Hervat]. Het afdrukken wordt niet hervat als een van de volgende situaties zich voordoet:
 - Voordat u het afdrukken hervatte, hebt u de afdrukaak gewijzigd of opnamen verwijderd die waren geselecteerd om te worden afgedrukt.
 - Bij het instellen van de index hebt u de papierinstelling gewijzigd voordat u het afdrukken hervatte.
 - Toen u het afdrukken onderbrak, was de resterende capaciteit van de kaart laag.
- Zie pagina 354 als zich tijdens het afdrukken problemen voordoen.

Opnamen selecteren voor een fotoboek

Wanneer u opnamen selecteert om te gebruiken in fotoboeken (maximaal 998 opnamen) en EOS Utility (meegeleverde software) gebruikt om ze over te brengen naar een computer, worden de geselecteerde opnamen naar een speciale map gekopieerd. Deze functie is handig als u online fotoboeken wilt bestellen.

Eén opname tegelijk opgeven

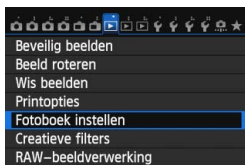

1 Selecteer [Fotoboek instellen].

- Selecteer op het tabblad [ 1] de optie [Fotoboek instellen] en druk vervolgens op <SET>.

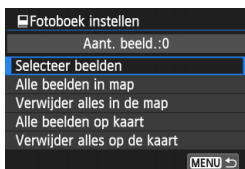

2 Selecteer [Selecteer beelden].

- Selecteer [Selecteer beelden] en druk vervolgens op <SET>.
- ▶ Er wordt een opname weergegeven.
- Druk op de knop <-Q> voor de weergave van drie opnamen. Als u wilt terugkeren naar de weergave van een enkele opname, drukt u op de knop <Q>.



3 Selecteer de gewenste opname voor het fotoboek.

- Draai aan het instelwiel < > om de gewenste opname te kiezen en druk vervolgens op <SET>.
- Herhaal deze stap om andere gewenste opnamen te selecteren. Het aantal opnamen dat is opgegeven, wordt linksboven op het scherm weergegeven.
- Als u het opgeven van opnamen wilt annuleren, drukt u nogmaals op de knop <SET>.
- Als u wilt terugkeren naar het menu, drukt u op de knop <MENU>.

Alle opnamen in een map of op een kaart opgeven

U kunt alle opnamen in een map of op een geheugenkaart tegelijk opgeven.

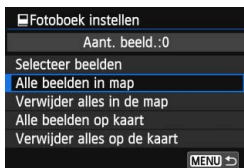

Als [**▶ 1: Fotoboek instellen**] is ingesteld op [**Alle beelden in map**] of [**Alle beelden op kaart**], worden alle opnamen in de map of op de kaart opgegeven.

Als u de selectie van de opname wilt annuleren, selecteert u [**Verwijder alles in de map**] of [**Verwijder alles op de kaart**].

 Selecteer met deze camera geen opnamen die al op een andere camera voor een ander fotoboek zijn geselecteerd. De fotoboekinstellingen kunnen mogelijk worden overschreven.

 RAW-opnamen en movies kunnen niet worden geselecteerd.

13

De camera aanpassen aan uw voorkeuren

U kunt verschillende camerafuncties aanpassen aan uw opnamevoorkeuren met behulp van persoonlijke voorkeuzen.

U kunt de huidige camera-instellingen ook opslaan onder de standen <C> van het programmakeuzewiel. De functies die worden uitgelegd in dit hoofdstuk werken alleen in de creatieve modi.

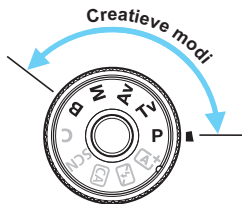

MENU Persoonlijke voorkeuzen instellen ☆



1 Selecteer [].

2 Selecteer de groep.

- Selecteer een van de persoonlijke voorkeuze-instellingen C.Fn I, II of III en druk vervolgens op <SET>.

Nummer van persoonlijke voorkeuze

3 Selecteer het nummer van de persoonlijke voorkeuze.

- Druk op de knop <◀▶> om het nummer van de persoonlijke voorkeuze te selecteren en druk vervolgens op <SET>.

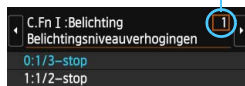

4 Wijzig de instelling.

- Selecteer de gewenste instelling (nummer) en druk op <SET>.
- Herhaal stap 2 tot en met 4 om andere persoonlijke voorkeuzen in te stellen.
- De ingestelde persoonlijke voorkeuzen worden onder in het scherm vermeld, onder de respectieve functienummers.

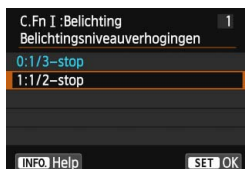

5 Verlaat de instelling.

- Druk op de knop <MENU>.
- ▶ Het scherm van stap 2 wordt weer weergegeven.





Alle persoonlijke voorkeuzen wissen

Selecteer in stap 2 [**Wis pers. voorkeuze(C.Fn)**] om alle persoonlijke voorkeuze-instellingen te wissen.

Als u alle Persoonlijke voorkeuze-instellingen wist, blijven de instellingen van [**C.Fn III-4: Aangepaste bediening**] toch behouden.

C.Fn I: Belichting



1	Belichtingsniveauverhogingen	pag. 365
2	ISO-stappen	pag. 365
3	Bracketing automatisch annuleren	pag. 365
4	Bracketingvolgorde	pag. 366
5	Aantal bracketed opnamen	pag. 366
6	Veiligheidsshift	pag. 367

 LV-opnamen	 Movie-opnamen
○	○
○	In M
○	(Foto met witbalansbracketing (WB-BKT))
○	
○	

C.Fn II: Automatische scherpstelling

1	Trackinggevoeligheid	pag. 368
2	Versnelde/vertraagde tracking	pag. 369
3	AI servo 1e beeldvoorkeur	pag. 369
4	AI servo 2e beeldvoorkeur	pag. 370
5	AF-hulplicht	pag. 371
6	Obj.sturing bij AF onmogelijk	pag. 371
7	Sel. AF-gebiedselectiemodus	pag. 372
8	Selectiemethode AF-gebied	pag. 372
9	AF-punt op basis van richting	pag. 373
10	Handm. AF-puntsel.patroom	pag. 373
11	AF-punt weerg. tijdens focus	pag. 374
12	Zoekerweergaveverlichting	pag. 374
13	AF-fijnafstelling	pag. 375

Met AFQuick *	
Met AFQuick	
Met AFQuick	
Met AFQuick	
Met AFQuick	
Met AFQuick	
Met AFQuick	

* Als u een Speedlite uit de EX-serie (afzonderlijk verkrijgbaar) met een ledlamp gebruikt, wordt de ledlamp zelfs in de modi AF , AF () en AF  ingeschakeld als AF-hulplicht.



Grijs weergegeven persoonlijke voorkeuzen werken niet tijdens Live view-opnamen (LV) of movie-opnamen. (De instellingen zijn uitgeschakeld.)

C.Fn III: Bediening/overig

1	Wielrichting bij tv/AV	pag. 375	<input type="radio"/>	<input type="radio"/>
2	Multifunctievergrendeling	pag. 375	<input type="radio"/>	<input type="radio"/>
3	Waarschuwingen  in zoeker	pag. 376		
4	Aangepaste bediening	pag. 376	Afhankelijk van instelling	

MENU Persoonlijke voorkeuze-instellingen ☆

C.Fn I: Belichting

C.Fn I -1 Belichtingsniveauperhogingen

0: 1/3-stop

1: 1/2-stop

Hier stelt u verhogingen in stappen van 1/2 stop in voor de sluitertijd, het diafragma, AEB, de flitsbelichtingscompensatie, enzovoort. Deze instelling is effectief als u de belichting wilt regelen in grotere stappen dan 1/3 stop.



Met instelling 1 wordt de belichtingsinstelling als volgt weergegeven in de zoeker en op het LCD-scherm.



C.Fn I -2 ISO-stappen

0: 1/3-stop

1: 1-stop

C.Fn I -3 Bracketing automatisch annuleren

0: Aan

Wanneer u de aan-uitschakelaar op <OFF> zet, worden de instellingen voor AEB en WB-BKT geannuleerd. AEB wordt ook geannuleerd als de flitser gereed is voor gebruik of als u overschakelt op de moviemodus.

1: Uit

De instellingen voor AEB en WB-BKT worden geannuleerd, zelfs wanneer u de aan-uitschakelaar op <OFF> zet. (Als de flitser gereed is voor gebruik of als u overschakelt op de moviemodus, wordt AEB tijdelijk geannuleerd; het AEB-bereik blijft echter behouden.)

C.Fn I -4 Bracketingvolgorde

De volgorde van de opnamereeks voor AEB en WB-BKT kan worden gewijzigd.

0: 0 → - → +

1: - → 0 → +

2: + → 0 → -

AEB	Witbalans bracketing	
	Richting b/a	Richting m/g
0 : standaardbelichting	0 : standaardwitbalans	0 : standaardwitbalans
- : verminderde belichting	- : meer blauw	- : meer magenta
+ : verhoogde belichting	+ : meer amber	+ : meer groen

C.Fn I -5 Aantal bracketed opnamen

U kunt in plaats van het gebruikelijke aantal van drie opnamen bij AEB en WB-BKT ook kiezen voor 2, 5 of 7 opnamen.

Wanneer [**Bracketingvolgorde: 0**] is ingesteld, worden de bracketed opnamen gemaakt zoals aangeduid in de tabel hieronder.

0: 3 opnamen

1: 2 opnamen

2: 5 opnamen

3: 7 opnamen

(tussenstappen van 1 stop)

	1e opname	2e opname	3e opname	4e opname	5e opname	6e opname	7e opname
0: 3 opnamen	Standaard (0)	-1	+1				
1: 2 opnamen	Standaard (0)	±1					
2: 5 opnamen	Standaard (0)	-2	-1	+1	+2		
3: 7 opnamen	Standaard (0)	-3	-2	-1	+1	+2	+3

 Met instelling 1 kunt u bij het instellen van het AEB-bereik de plus- of minzijde selecteren.

C.Fn I -6 Veiligheidsshift

0: Deactiveren

1: Sluiter tijd/diafragma

Dit werkt in de modi AE met sluitervoork. (**Tv**) en AE met diafragramvoork. (**Av**). Als de helderheid van het onderwerp verandert en de standaardbelichting niet binnen het bereik van de automatische belichting valt, wordt de handmatig opgegeven instelling automatisch door de camera gewijzigd zodat een standaardbelichting kan worden gebruikt.

2: ISO-snelheid

Dit werkt in de modi AE-programma (**P**), AE met sluitertijdvoorkeuze (**Tv**) en AE met diafragramvoorkeuze (**Av**). Als de helderheid van het onderwerp verandert en de standaardbelichting niet binnen het bereik van de automatische belichting valt, wordt de handmatig ingestelde ISO-snelheid automatisch door de camera gewijzigd zodat een standaardbelichting kan worden gebruikt.



- Bij [**3: ISO-snelheidsinst.**] de standaardinstelling van [**ISO-snelh.bereik**] of [**Min. sluitertijd**] is gewijzigd, wordt deze waarde door de veiligheidsshift overschreven als er geen standaardbelichting kan worden verkregen.
- De minimale en maximale ISO-snelheden van de veiligheidsshift die gebruikmaakt van de ISO-snelheid wordt bepaald met de instelling [**Auto ISO-bereik**] (pag. 124). Als de handmatig ingestelde ISO-snelheid echter hoger is dan de waarde van [**Auto ISO-bereik**], wordt de veiligheidsshift toegepast tot aan de hoogte van de handmatig ingestelde ISO-snelheid.
- Als [**Sluiter tijd/diafragma**] of [**ISO-snelheid**] is ingesteld, wordt de veiligheidsshift indien nodig toegepast, zelfs wanneer de flitser wordt gebruikt.

C.Fn II: Automatische scherpstelling

C.Fn II -1 Trackinggevoeligheid

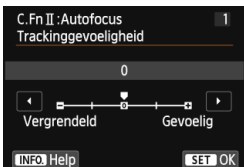

Bepaalt de gevoeligheid bij het volgen van het onderwerp tijdens AI Servo AF wanneer een obstakel de AF-punten nadert of wanneer de AF-punten zich van het onderwerp vandaan bewegen.

0: Een standaardinstelling die geschikt is voor de meeste onderwerpen. Geschikt voor normale, bewegende onderwerpen.

Vergrendeld: -2 / Vergrendeld: -1

De camera blijft proberen scherp te stellen op het onderwerp, zelfs wanneer een obstakel de AF-punten nadert of het onderwerp zich van de AF-punten vandaan beweegt. De instelling -2 zorgt ervoor dat de camera het onderwerp langer volgt dan bij de instelling -1.

Als de camera echter op het verkeerde onderwerp scherpstelt, duurt het wellicht iets langer om over te schakelen en op het gewenste onderwerp scherp te stellen.

Gevoelig: +2 / Gevoelig: +1

Zodra een AF-punt een onderwerp volgt, kan de camera scherpstellen op opeenvolgende onderwerpen op verschillende afstanden. Dit is ook effectief als u altijd wilt scherpstellen op het onderwerp dat zich het dichtst bij u bevindt. De instelling +2 zorgt ervoor dat er sneller dan bij de instelling +1 op het volgende opeenvolgende onderwerp wordt scherpgesteld.

De kans is echter groter dat de camera op het verkeerde onderwerp scherpstelt.

 **[Trackinggevoeligheid]** is de functie met de naam **[AI Servo-trackinggevoeligheid]** op de EOS-1D Mark III/IV, EOS-1Ds Mark III en EOS 7D.

C.Fn II -2 Versnelde/vertraagde tracking

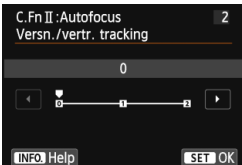

Dit bepaalt de gevoeligheid voor het volgen van bewegende onderwerpen die plotseling enorm kunnen versnellen of vertragen, bijvoorbeeld als gevolg van abrupt starten of stoppen, enz.

0: Geschikt voor onderwerpen die zich met een vaste snelheid verplaatsen.
+2 / +1:

Dit is effectief voor onderwerpen die plotselinge bewegingen maken, plotseling versnellen of vaart minderen of plotseling stoppen. Zelfs wanneer de snelheid van het bewegende onderwerp plotseling sterk verandert, blijft de camera op het onderwerp scherpstellen. Zo is bij een naderend onderwerp de kans kleiner dat de camera scherpstelt op een plek achter het onderwerp, aangezien dat tot een onscherp onderwerp zou leiden. Voor een onderwerp dat plotseling tot stilstand komt, is de kans kleiner dat de camera op een plek voor het onderwerp scherpstelt. Met de instelling +2 kan de camera grote veranderingen in de snelheid van het bewegende onderwerp beter volgen dan met de instelling +1. Omdat de camera gevoelig is voor kleine bewegingen van het onderwerp, kan de scherpstelling echter even onstabiel zijn.

C.Fn II -3 AI servo 1e beeldvoorkeur

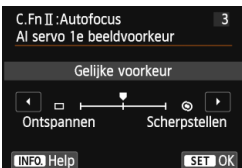

U kunt de eigenschappen instellen voor de automatische scherpstelling en de ontspanning voor de eerste opname tijdens het maken van continuopnamen met AI Servo AF.

Gelijke voorkeur:

Er wordt aan het scherpstellen en ontspannen gelijke prioriteit gegeven.

□: Ontspannen

Wanneer u de ontspanknop indrukt, wordt de opname direct gemaakt, ook al is er nog niet scherpgesteld. Dit is effectief wanneer u het wijzigen van de sluitertijd belangrijker vindt dan de scherpstelling.

⦿: Scherpstelvoorkeur

Wanneer u de ontspanknop indrukt, wordt er pas een opname gemaakt wanneer de camera heeft scherpgesteld. Dit is effectief als u in ieder geval wilt scherpstellen voordat u de opname maakt.

C.Fn II -4 AI servo 2e beeldvoorkeur

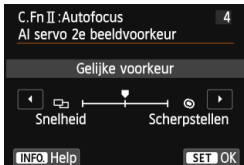

U kunt de eigenschappen instellen voor de automatische scherpstelling en de ontspanning tijdens het maken van continuopnamen na de eerste opname met AI Servo AF.

Gelijke voorkeur:

Er wordt aan het scherpstellen en continue-opnamesnelheid gelijke prioriteit gegeven. Bij weinig licht of met onderwerpen met weinig contrast kan de opnamesnelheid afnemen.

Snelheid

Er wordt geen voorrang gegeven aan de scherpstelling, maar aan de continue-opnamesnelheid. De continue-opnamesnelheid neemt niet af. Dit is handig wanneer u de continue-opnamesnelheid wilt handhaven.

Scherpstellen

Er wordt geen voorrang gegeven aan de continue-opnamesnelheid, maar aan de scherpstelling. De opname wordt pas gemaakt nadat op het onderwerp is scherpgesteld. Dit is effectief als u in ieder geval wilt scherpstellen voordat u de opname maakt.

C.Fn II -5 AF-hulplicht

Hiermee wordt het AF-hulplicht van de ingebouwde flitser of externe Speedlite in- of uitgeschakeld.

0: Inschakelen

Het AF-hulplicht wordt indien nodig ingeschakeld.

1: Deactiveren

Het AF-hulplicht wordt niet ingeschakeld. Dit voorkomt dat het AF-hulplicht anderen stoort.

2: Alleen externe flitser

Het AF-hulplicht wordt indien nodig ingeschakeld, maar alleen als er een externe Speedlight wordt gebruikt. Het AF-hulplicht wordt niet geactiveerd door de ingebouwde flitser van de camera.

3: Alleen IR AF-hulplicht

Wanneer er een externe Speedlite is bevestigd, wordt alleen een infrarood AF-hulplicht ingeschakeld. Dit voorkomt dat het AF-hulplicht een paar keer kort flitst.

Bij gebruik van een Speedlite uit de EX-serie die van een ledlamp is voorzien, wordt de ledlamp niet automatisch als AF-hulplicht ingeschakeld.



Als de persoonlijke voorkeuze van de externe Speedlite **[AF-hulplicht]** wordt ingesteld op **[Uitschakelen]**, wordt de instelling van deze functie onderdrukt en wordt het AF-hulplicht niet door de Speedlite geactiveerd.

C.Fn II -6 Objectiefsturing bij AF onmogelijk

Als niet kan worden scherpgesteld met automatische scherpstelling, kunt u de camera naar de juiste scherpstelling laten zoeken of laten stoppen met zoeken.

0: Continu scherpstellen

1: Stop scherpstellen

Als de automatische scherpstelling start, maar het resultaat onacceptabel is of achterwege blijft, stopt het objectief. Dit voorkomt dat het beeld extreem onscherp wordt doordat de camera naar de juiste scherpstelling blijft zoeken.



Bij superteleobjectieven kan het beeld extreem onscherp worden doordat de camera blijft zoeken naar de juiste scherpstelling. Daardoor duurt het de volgende keer langer voordat er is scherpgesteld. Het wordt daarom aanbevolen om de instelling **[1: Stop scherpstellen]** te activeren voor superteleobjectieven.

C.Fn II -7 Selecteer AF-gebiedselectiemodus

U kunt de selecteerbare AF-gebiedselectiemodi beperken tot uw opnamevoorkeuren. Selecteer de modus die u wilt gebruiken, druk op <SET> om er een <✓> bij te zetten en selecteer [OK].

Handmatige selectie: 1 pt AF

U kunt één AF-punt selecteren.

Handmatige selectie: Zone-AF

De 19 AF-punten worden in vijf zones verdeeld om op scherp te stellen.

Aut. selectie: 19-pt AF



Alle AF-punten worden gebruikt om scherp te stellen.

 De markering <✓> kan niet worden verwijderd uit [Handmatige selectie:1 pt AF].



C.Fn II -8 Selectiemethode AF-gebied



U kunt de methode voor het wijzigen van de AF-gebiedselectiemodus instellen.

0: → **Selectieknop AF-gebied**

Nadat u op de knop <> of <> hebt gedrukt, wordt telkens wanneer u op de knop <> drukt de AF-gebiedselectiemodus gewijzigd.

1: → **Hoofdinstelwiel**

Nadat u op de knop <> of <> hebt gedrukt, kunt u de AF-gebiedselectiemodus wijzigen door aan het instelwiel <> te draaien.

 Wanneer [1:  → **Hoofdinstelwiel**] wordt ingesteld, gebruikt u <> om het AF-punt horizontaal te verplaatsen.

C.Fn II -9 AF-punt op basis van richting

U kunt de AF-gebiedselectiemodus en het handmatig geselecteerde AF-punt afzonderlijk instellen voor verticaal en horizontaal fotograferen.

0: Gelijk voor verticaal/horizontaal

Voor zowel verticaal als horizontaal fotograferen worden dezelfde AF-gebiedselectiemodus en hetzelfde handmatig geselecteerde AF-punt (of dezelfde handmatig geselecteerde zone) gebruikt.

1: Verschillende AF-punten

De AF-gebiedselectiemodus en het handmatig geselecteerde AF-punt (of de handmatig geselecteerde zone) kunnen afzonderlijk worden ingesteld voor elke camerarichting (1. Horizontaal, 2. Verticaal met de cameragreep aan de bovenkant, 3. Verticaal met de cameragreep aan de onderkant). Dit kan handig zijn wanneer u bijvoorbeeld het goede AF-punt wilt blijven gebruiken ongeacht de richting van de camera.

Wanneer u de AF-gebiedselectiemodus en het AF-punt (of de zone) handmatig voor elk van de drie camerarichtingen selecteert, worden deze voor de desbetreffende richting ingesteld. Wanneer u de camerarichting wijzigt, schakelt de camera over naar de AF-gebiedselectiemodus en het handmatig geselecteerde AF-punt (of de handmatig geselecteerde zone) die voor de desbetreffende richting is ingesteld.

C.Fn II -10 Handmatig AF-puntselectiepatroon

Tijdens handmatige AF-puntselectie kan de selectie bij de buitenste rand stoppen of doorgaan tot het tegenoverliggende AF-punt.

Dit werkt alleen met Eén-punts AF (handmatige selectie) en AF met 19-punts automatische selectie met AI Servo AF.

0: Stopt bij rand AF-gebied

Dit is handig als u vaak gebruikmaakt van een AF-punt aan de rand.

1: Continu

De AF-puntselectie loopt door tot de tegenoverliggende rand in plaats van bij de buitenste rand te stoppen.

C.Fn II -11 AF-punt weergeven tijdens focus

U kunt instellen of u het AF-punt (of de AF-punten) in de volgende gevallen wilt weergeven: 1. wanneer u het AF-punt (of de AF-punten) selecteert, 2. wanneer de camera gereed is voor het maken van opnamen (voor de automatische scherpstelling), 3. tijdens de automatische scherpstelling, en 4. als de scherpstelling is bereikt.

0: Geselecteerd (constant)

De geselecteerde AF-punten worden altijd weergegeven.

1: Alles (constant)

Alle 19 AF-punten worden altijd weergegeven.

2: Geselecteerd (pre-AF, scherp)

De geselecteerde AF-punten worden weergegeven voor 1, 2 en 4.

3: Geselecteerd (scherp)

De geselecteerde AF-punten worden weergegeven voor 1 en 4.

4: Weergave uit

Voor 2, 3 en 4 worden de geselecteerde AF-punten niet weergegeven.

 Als [2: Gesel. (pre-AF, scherp)] of [3: Geselecteerd (scherp)] wordt ingesteld, wordt het AF-punt niet weergegeven, zelfs wanneer er met AI Servo AF is scherpgesteld.

C.Fn II -12 Zoekerweergaveverlichting

De AF-punten en het raster in de zoeker kunnen rood oplichten als de scherpstelling is bereikt.

0: Automatisch

De AF-punten en het raster lichten automatisch rood op bij weinig licht.

1: Inschakelen

De AF-punten en het raster lichten altijd rood op, ongeacht de hoeveelheid omgevingslicht.

2: Deactiveren

De AF-punten en het raster lichten niet rood op.

-  ● Wanneer AI Servo AF is ingesteld, lichten er geen AF-punten rood op, ook niet wanneer er is scherpgesteld.
- Deze instelling wordt niet toegepast op de weergegeven digitale horizon (voorafgaand aan het fotograferen) (pag. 67) in de zoeker.

 Wanneer u op de knop <[AF-LOCK]> of <[AF-ON]> drukt, lichten de AF-punten en het raster rood op, ongeacht deze instelling.

C.Fn II -13 AF-fijnafstelling

Fijnafstelling van het scherpstelpunt bij automatische scherpstelling is mogelijk voor opnamen met de zoeker en Live view-opnamen in de Quick-modus. Zie pagina 377 voor meer informatie.





C.Fn III: Bediening/overig

C.Fn III -1 Wielrichting bij Tv/Av

0: Normaal

1: Omgekeerde richting

U kunt de richting omkeren waarin u het instelwiel moet draaien om de sluitertijd en het diafragma in te stellen.

In de opnamemodus <M> is de draairichting van de instelwielen < > en < > omgekeerd. In de andere opnamemodi is alleen de draairichting van het instelwiel < > omgekeerd. De draairichting van het instelwiel < > is gelijk aan die voor de modus <M> en het instellen van de belichtingscompensatie.

C.Fn III -2 Multifunctievergrendeling

Wanneer de schakelaar <LOCK> omhoog staat, is het niet mogelijk om een instelling per ongeluk te wijzigen met < >, < > of < >.

Selecteer de camerafunctie die u wilt vergrendelen, druk op <SET> om er een <✓> bij te zetten en selecteer [OK].

 : Hoofdinstelwiel





 : Snelinstelwiel

 : Multicontroller



- Wanneer de schakelaar <LOCK> is ingesteld en u een vergrendelde camerafunctie probeert te gebruiken, wordt [L] in de zoeker en op het LCD-paneel weergegeven. Verder wordt op het scherm met opname-instellingen (pag. 49) [LOCK] weergegeven.
- Wanneer de schakelaar <LOCK> omhoog staat, is het instelwiel < > vergrendeld.

C.Fn III -3 Waarschuwingen in zoeker

Wanneer een van de volgende functies is ingesteld, wordt het pictogram  > rechtsonder in de zoeker (pag. 23) weergegeven. Wanneer dit is ingesteld, wordt het pictogram  ook weergegeven voor opname-instellingen (pag. 49). Selecteer de functie waarvoor u het waarschuwingspictogram wilt weergeven, druk op  > om er een  bij te zetten en selecteer [OK].

Als monochroom is ingesteld:

Wanneer de beeldstijl is ingesteld op [Monochroom] (pag. 127), wordt het waarschuwingspictogram weergegeven.

Als WB is gecorrigeerd:

Wanneer witbalanscorrectie (pag. 138) is ingesteld, wordt het waarschuwingspictogram weergegeven.

Als ISO-uitbreiding wordt gebruikt:

Wanneer de ISO-snelheid is ingesteld op H (25600) (pag. 120), wordt het waarschuwingspictogram weergegeven.

Als spotmeting is ingesteld:

Wanneer de meetmethode is ingesteld op [Spotmeting] (pag. 166), wordt het waarschuwingspictogram weergegeven.

C.Fn III -4 Aangepaste bediening

U kunt veelgebruikte functies naar wens toewijzen aan cameraknoppen of instelwielen. Zie pagina 383 voor meer informatie.

: Fijnafstelling van het scherpstelpunt bij automatische scherpstelling

Fijnafstelling van het scherpstelpunt bij automatische scherpstelling is mogelijk voor opnamen met de zoek- en Live view-opnamen in de Quick-modus. Dit wordt 'AF-fijnafstelling' genoemd. Lees voordat u aanpassingen doorvoert 'Opmerkingen bij AF-fijnafstelling' op pagina 382.

! Gewoonlijk is deze aanpassing niet nodig. Voer deze aanpassing alleen uit als het nodig is. Deze aanpassing kan tot gevolg hebben dat er niet meer correct kan worden scherpgesteld.

1: Alles even veel aanpassen

Stel de aanpassing handmatig in door aan te passen, een opname te maken en het resultaat te controleren. Herhaal dit tot de gewenste aanpassing is doorgevoerd. Tijdens de automatische scherpstelling wordt het scherpstelpunt altijd verschoven met de aanpassing, ongeacht welk objectief wordt gebruikt.



1 Selecteer [C.Fn II: Autofocus].

- Selecteer op het tabblad [] [C.Fn II: Autofocus] en druk vervolgens op <SET>.



2 Selecteer [13: AF-fijnafstelling].

- Selecteer [13: AF-fijnafstelling] en druk vervolgens op <SET>.



3 Selecteer [1: Alles even veel].

- Selecteer [1: Alles even veel].

4 Druk op de knop <Q>.

- ▶ Het scherm [1: Alles even veel] verschijnt.



5 Maak de aanpassing.

- Druk op de knop <◀▶> om de aanpassing door te voeren. Het instelbare bereik is ± 20 stappen.
- Door een instelling in de richting van "-: 📍" te kiezen, brengt u het scherpstelpunt meer naar voren ten opzichte van het standaard-scherpstelpunt.
- Door een instelling in de richting van "+: ▲" te kiezen, brengt u het scherpstelpunt meer naar achteren ten opzichte van het standaard-scherpstelpunt.
- Druk na het doorvoeren van de aanpassing op <SET>.
- Selecteer [1: Alles even veel] en druk vervolgens op <SET>.
- Druk op de knop <MENU> om de instelling te sluiten.

6 Controleer het resultaat van de aanpassing.

- Maak een opname en geef deze weer (pag. 290) om het resultaat van de aanpassing te controleren.
- Wanneer de resulterende opname wordt scherpgesteld voor het gewenste punt, maakt u de aanpassing naar de "+: ▲"-kant. Wanneer de resulterende opname wordt scherpgesteld achter het gewenste punt, maakt u de aanpassing naar de "-: 📍"-kant.
- Voer de aanpassing indien nodig nogmaals uit.

ⓘ Als [1: Alles even veel] wordt geselecteerd, is aanpassing van de automatische scherpstelling niet mogelijk voor de groothoekstand en telestand van zoomlenzen.

2: Per lens afstellen

U kunt de aanpassing voor ieder objectief doorvoeren en de aanpassing in de camera registreren. U kunt voor maximaal 40 objectieven aanpassingen registreren. Wanneer u automatisch scherpstelt met een objectief waarvan de aanpassing is geregistreerd, zal het scherpstelpunt door de aanpassing altijd zijn bijgesteld. Stel de aanpassing handmatig in door aan te passen, een opname te maken en het resultaat te controleren. Als u gebruik maakt van een zoomlens, maakt u de aanpassing voor de groothoekstand (W) en de telestand (T).



1 Selecteer [2: Per lens afstellen].

- Selecteer [2: Per lens afstellen].



2 Druk op de knop <Q>.

- ▶ Het scherm [2: Per lens afstellen] verschijnt.



3 Controleer en wijzig de objectiefgegevens.

Controleer de objectiefgegevens.

- Druk op de knop <INFO>.
- ▶ In het scherm worden de naam van het objectief en een 10-cijferig serienummer weergegeven. Wanneer het serienummer wordt weergegeven, selecteert u [OK] en gaat u naar stap 4.
- Als het serienummer van het objectief niet kan worden bevestigd, wordt '0000000000' weergegeven. Voer het nummer in zoals hieronder aangegeven. Zie de volgende pagina over het sterretje '*' dat voor het serienummer van het objectief wordt weergegeven.

Geregistreerd nummer

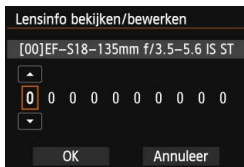

Voer het serienummer in.

- Druk op de knop <◀▶> om de gewenste cijfer te selecteren en druk vervolgens op <SET> om <⬆️> weer te geven.
- Druk op de knop <▲▼> om het getal in te voeren en druk vervolgens op <SET>.
- Nadat u alle cijfers hebt ingevoerd, selecteert u [OK] en drukt u vervolgens op <SET>.

Serienummer van het objectief

- **Als in stap 3 een sterretje voor het 10-cijferige serienummer van het objectief wordt weergegeven, is het niet mogelijk om meerdere exemplaren van hetzelfde objectiefmodel te registreren. Zelfs wanneer u het serienummer invoert, blijft het sterretje weergegeven.**
- **Het serienummer van het objectief kan afwijken van het serienummer dat in stap 3 op het scherm wordt weergegeven. Dit is geen defect.**
- Als het serienummer van het objectief elf cijfers of meer bevat, voert u alleen de laatste tien cijfers in.
- Als het serienummer van het objectief letters bevat, voert u bij stap 3 alleen de cijfers in.
- De locatie van het serienummer kan per objectief verschillen.
- Op sommige objectieven wordt zelfs helemaal geen serienummer vermeld. Als u een objectief waarop geen serienummer wordt vermeld wilt registreren, voert u bij stap 3 een willekeurig serienummer in.



- Als [2: Per lens afstellen] is geselecteerd en u een extender gebruikt, wordt de aanpassing geregistreerd voor de combinatie van objectief en extender.
- Als er 40 objectieven zijn geregistreerd, wordt er een bericht weergegeven. Nadat u een objectief hebt geselecteerd waarvan de registratie moet worden verwijderd (overschreven), kunt u een ander objectief registreren.

Objectief met een vaste brandpuntsafstand



Zoomlens



4 Maak de aanpassing.



- Druk voor een zoomobjectief op de knop <▲▼> en selecteer de groothoekstand (W) of de telestand (T). Druk op <SET> zodat het vak verdwijnt u de aanpassing kunt doorvoeren.
- Druk op de knop <◀▶> om de gewenste aanpassing te doen en druk vervolgens op <SET>. Het instelbare bereik is ±20 stappen.
- Door een instelling in de richting van ":-: 📷 " te kiezen, brengt u het scherpstelpunt meer naar voren ten opzichte van het standaardscherpstelpunt.
- Door een instelling in de richting van "+: ▲ " te kiezen, brengt u het scherpstelpunt meer naar achteren ten opzichte van het standaardscherpstelpunt.
- Herhaal voor een zoomlens stap 4 en voer de aanpassing door voor de groothoekstand (W) en de telestand (T).
- Nadat u klaar bent met het doorvoeren van de aanpassing, drukt u op de knop <MENU> om terug te keren naar het scherm uit stap 1.
- Selecteer [2: Per lens afstellen] en druk vervolgens op <SET>.
- Druk op de knop <MENU> om de instelling te sluiten.

5 Controleer het resultaat van de aanpassing.

- Maak een opname en geef deze weer (pag. 290) om het resultaat van de aanpassing te controleren.
- Wanneer de resulterende opname wordt scherpgesteld voor het gewenste punt, maakt u de aanpassing naar de "+: ▲ "-kant. Wanneer de resulterende opname wordt scherpgesteld achter het gewenste punt, maakt u de aanpassing naar de ":-: 📷 "-kant.
- Voer de aanpassing indien nodig nogmaals uit.



 Wanneer u opnamen maakt met het middenbereik (brandpuntsafstand) van een zoomlens, wordt het scherpstelpunt bij automatische scherpstelling gecorrigeerd ten opzichte van de aanpassingen die zijn gemaakt voor de groothoek- en telestand. Zelfs wanneer alleen de groothoek- of telestand is aangepast, wordt automatisch een correctie doorgevoerd voor het middenbereik.

Alle AF-fijnafstellingen ongedaan maken

Wanneer  **Wis alle**] onder in het scherm wordt weergegeven en u op de knop  > drukt, worden alle aanpassingen gewist voor [**1: Alles even veel**] en [**2: Per lens afstellen**].

Opmerkingen bij AF-fijnafstelling

-  Het scherpstelpunt bij automatische scherpstelling kan enigszins afwijken afhankelijk van de onderwerpomstandigheden, de helderheid, de zoompositie en andere opnameomstandigheden. Daarom kan het voorkomen dat de camera nog niet op de gewenste positie scherpstelt, zelfs wanneer u AF-fijnafstelling gebruikt.
- Als u alle Persoonlijke voorkeuze-instellingen (pag. 362) wist, blijft de AF-fijnafstelling toch behouden. De instelling wordt dan echter [**0: Uitschakelen**].

-  Het is het beste om de aanpassing uit te voeren op de plaats van opname. Dat komt de precisie van de aanpassing ten goede.
- Het is aan te bevelen om bij het fijnafstellen van de AF een statief te gebruiken.
- Voor het controleren van het resultaat van de aanpassing, wordt fotograferen met opnamekwaliteit  aangeraden.
- Hoe groot de aanpassing is die met één stap wordt bereikt, is afhankelijk van het maximale diafragma van het objectief. Blijf herhaaldelijk aanpassen, fotograferen en de scherpstelling controleren om het scherpstelpunt van de AF verder aan te passen.
- De AF-fijnafstelling wordt niet toegepast op  + volgen, FlexiZone - Multi en FlexiZone - Single tijdens Live view-opnamen en movie-opnamen.

: Aangepaste bediening

U kunt veelgebruikte functies naar wens toewijzen aan cameraknoppen of instelwielen.

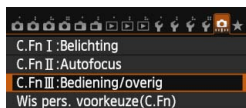

1 Selecteer [C.Fn III: Bediening/overig].

- Selecteer op het tabblad [] [C.Fn III: Bediening/overig] en druk op <SET>.

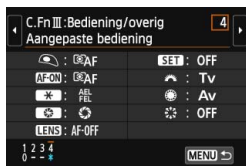

2 Selecteer [4: Aangepaste bediening].

- Selecteer [4: Aangepaste bediening] te selecteren en druk op <SET>.
- ▶ Het scherm Aangepaste bediening wordt weergegeven.



3 Selecteer een knop of instelwiel.

- Selecteer een knop of instelwiel en druk vervolgens <SET>.
- ▶ De naam van de knop of het wiel van de camera en de toewijsbare functies worden weergegeven.





4 Wijs een functie toe.

- Selecteer een functie en druk vervolgens op <SET>.





5 Verlaat de instelling.

- Wanneer u op <SET> drukt om de instelling af te sluiten, verschijnt het scherm uit stap 3 weer.
- Druk op de knop <MENU> om de instelling te sluiten.

 Wanneer het scherm uit stap 3 wordt weergegeven, kunt u de instellingen voor Aangepaste bediening annuleren door op de knop <⏏> te drukken. De instellingen van [ C.Fn III-4: Aangepaste bediening] worden niet geannuleerd, ook niet als u [ Wis pers. voorkeuze(C.Fn)] selecteert.

Toewijsbare functies voor knoppen/wielen op de camera

Functie		Pagina		AF-ON	* (star icon)	
AF	AF	Meten en AF-start	386	<input type="radio"/>	<input type="radio"/>	
	AF-OFF	AF-stop		<input type="radio"/>	<input type="radio"/>	
	ONE SHOT ↔ AI SERVO	ONE SHOT ↔ AI SERVO				
	Directe AF-puntselectie	Directe AF-puntselectie				
Belichting	Start meten	Start meten	386	<input type="radio"/>		
	AEL FEL	AE-vergrendeling/FE-vergrendeling		<input type="radio"/>	<input type="radio"/>	
	Belichtingsvergrendeling	Belichtingsvergrendeling		<input type="radio"/>	<input type="radio"/>	
	AE-vergrendeling (bij ingedrukte knop)	AE-vergrendeling (bij ingedrukte knop)		<input type="radio"/>		
	AE-vergrendeling (vasthouden)	AE-vergrendeling (vasthouden)		<input type="radio"/>	<input type="radio"/>	
	FEL	Flitsbelichtingsvergrendeling		387	<input type="radio"/>	<input type="radio"/>
	ISO	ISO-snelheid instellen (knop vasthouden, draaien)				
	Tv	Sluittertijdstel. in M-modus				
Av	Diafragma-instelling in M-modus					
Externe flitser	Flitsbelichtingscompensatie	388				
Opnamen	Beeldkwaliteit	388				
	Beeldstijl					
Bewerking	Scherptediepte-controle	388				
	Beeldstabilisatie starten					
	Digitale horizon in zoeker					
	MENU		Menuweergave			
	OFF		Geen functie (uitgeschakeld)	<input type="radio"/>	<input type="radio"/>	

	LENS*	SET			
	<input type="radio"/>				
<input type="radio"/>	<input type="radio"/>				
<input type="radio"/>	<input type="radio"/>				
					<input type="radio"/>
<input type="radio"/>	<input type="radio"/>				
<input type="radio"/>	<input type="radio"/>				
<input type="radio"/>	<input type="radio"/>				
<input type="radio"/>	<input type="radio"/>				
		<input type="radio"/>			
			<input type="radio"/>	<input type="radio"/>	
			<input type="radio"/>	<input type="radio"/>	
		<input type="radio"/>			
		<input type="radio"/>			
<input type="radio"/>					
<input type="radio"/>	<input type="radio"/>				
<input type="radio"/>					
		<input type="radio"/>			
<input type="radio"/>		<input type="radio"/>			<input type="radio"/>



* De AF-stopknop (LENS) is alleen aanwezig op IS-superteleobjectieven.

AF: Meten en AF-start

Wanneer u op de knop drukt die aan deze functie is toegewezen, worden de meting en de AF uitgevoerd.



AF-OFF: AF-stop

De AF stopt wanneer u de knop die aan deze functie is toegewezen ingedrukt houdt. Dit is handig wanneer u de focus wilt vergrendelen tijdens AI Servo AF.

ONESHOT AI SERVO : ONE SHOT ↔ AI SERVO

U kunt het AF-gebruik wisselen. Wanneer u in de modus 1-beeld AF de knop ingedrukt houdt waaraan deze functie is toegewezen, schakelt de camera over naar de modus AI Servo AF. In de modus AI Servo AF schakelt de camera alleen over naar de modus 1-beeld AF wanneer u de knop ingedrukt houdt. Dit is handig als u steeds heen en weer moet schakelen tussen 1-beeld AF en AI Servo AF voor een onderwerp dat steeds beweegt en dan weer tot stilstand komt.

: Directe AF-puntselectie

Tijdens de lichtmeting kunt u een AF-punt rechtstreeks met  > selecteren, zonder op de knop  > of  > te drukken.

: Start meten

Wanneer u de ontspanknop half indrukt, wordt alleen een lichtmeting uitgevoerd.

AEL FEL : AE-vergrendeling/FE-vergrendeling

Normale opnamesituatie (geen flits)

Wanneer u op de knop drukt die aan deze functie is toegewezen, kunt u de belichting tijdens de meting vergrendelen (AE-vergrendeling). Dit is handig wanneer u de opname op meerdere gebieden wilt scherpstellen en meten of een aantal opnamen wilt maken met dezelfde belichtingsinstelling.

Met flitser

Wanneer u bij fotografie met flits op de knop drukt die aan deze functie is toegewezen, wordt er voorgeflitst en wordt de vereiste flitsoutput (FE-vergrendeling) vastgelegd.

✳ : Belichtingsvergrendeling

Wanneer u op de knop drukt die aan deze functie is toegewezen, kunt u de belichting tijdens de meting vergrendelen (AE-vergrendeling). Dit is handig wanneer u de opname op meerdere gebieden wilt scherpstellen en meten of een aantal opnamen wilt maken met dezelfde belichtingsinstelling.

✳ : AE-vergrendeling (bij ingedrukte knop)



De belichting wordt vergrendeld (AE-vergrendeling) wanneer u de ontspanknop indrukt.



✳_H : AE-vergrendeling (vasthouden)

Wanneer u op de knop drukt die aan deze functie is toegewezen, kunt u de belichting vergrendelen (AE-vergrendeling). De AE-vergrendeling blijft actief totdat u nogmaals op de knop drukt. Dit is handig wanneer u de opname op meerdere gebieden wilt scherpstellen en meten of een aantal opnamen wilt maken met dezelfde belichtingsinstelling.

FEL : Flitsbelichtingsvergrendeling



Wanneer u bij fotografie met flits op de knop drukt die aan deze functie is toegewezen, wordt er voorgeflitst en wordt de vereiste flitsoutput (FE-vergrendeling) vastgelegd.

ISO  : ISO-snelheid instellen (knop vasthouden,  draaien)

U kunt de ISO-snelheid instellen door <  > ingedrukt te houden en aan het instelwiel <  > te draaien.

Als Auto ISO is ingesteld, dient de ISO-snelheid handmatig te worden ingesteld. Auto ISO kan niet worden ingesteld. Als u deze functie in de modus < **M** > gebruikt, kunt u de belichting aanpassen via de ISO-snelheid en daarbij de ingestelde sluitertijd en het diafragma behouden.

T_v : Sluitertijdinstel. in M-modus

In de modus < **M** > (handmatige belichting) kunt u de sluitertijd instellen met het instelwiel <  > of <  >.

A_v : Diafragma-instelling in M-modus

In de modus < **M** > (handmatige belichting) kunt u het diafragma instellen met het instelwiel <  > of <  >.

: Flitsbelichtingscompensatie

Druk op < > om het scherm voor het instellen van de flitsbelichtingscompensatie (pag. 190) op het LCD-scherm weer te geven.

: Beeldkwaliteit

Druk op < > om het instellingenschermbild voor beeldkwaliteit (pag. 116) op het LCD-scherm weer te geven.

: Beeldstijl

Druk op < > om het scherm voor het selecteren van een beeldstijl (pag. 126) op het LCD-scherm weer te geven.

: Scherptediepte-controle

Wanneer u op de knop voor scherptedieptecontrole drukt, wordt het diafragma verkleind en kunt u de scherptediepte controleren (pag. 163).

: Beeldstabilisatie starten

Als de IS-schakelaar op het objectief is ingesteld op <ON>, wordt de Image Stabilizer (beeldstabilisatie) van het objectief geactiveerd wanneer u op de knop drukt die aan deze functie is toegewezen (pag. 43).

: Digitale horizon in zoeker

Wanneer u op de knop drukt die aan deze functie is toegewezen, worden met behulp van de AF-punten in de zoeker een digitale horizon (voorafgaand aan het fotograferen) en een raster weergegeven (pag. 67).

MENU: Menuweergave

Wanneer u op < > drukt, wordt het menu op het LCD-scherm weergegeven.

OFF: Geen functie (uitgeschakeld)

Gebruik deze instelling wanneer u geen functie aan de knop wilt toewijzen.

MENU My Menu vastleggen ☆

Op het tabblad My Menu kunt u tot zes menuopties en persoonlijke voorkeuzen vastleggen waarvan u de instellingen regelmatig wijzigt.

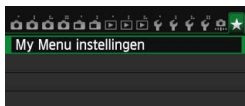

1 Selecteer [My Menu instellingen].

- Selecteer op het tabblad [★] de optie [My Menu instellingen] en druk vervolgens op <SET>.



2 Selecteer [Register in My Menu].

- Selecteer [Register in My Menu] en druk op <SET>.



3 Leg de gewenste items vast.

- Selecteer het item en druk vervolgens op <SET>.
- Selecteer [OK] en druk op <SET> om het item vast te leggen.
- U kunt maximaal zes items vastleggen.
- Druk op de knop <MENU> om terug te keren naar het scherm van stap 2.

My Menu instellingen

• Sorteert

U kunt de volgorde van de in My Menu vastgelegde items wijzigen. Selecteer [Sorteer] en het item waarvan u de volgorde wilt wijzigen. Druk vervolgens op <SET>. Als [◆] wordt weergegeven, kunt u de volgorde wijzigen door achtereenvolgens op de knop <▲▼> en de knop <SET> te drukken.

• Verwijder item/items en Verwijder alle items

U kunt alle vastgelegde items verwijderen. Met [Verwijder item/items] verwijdert u één item tegelijk; met [Verwijder alle items] verwijdert u alle vastgelegde items in één keer.

• Weergave van My Menu

Als [Inschak.] is ingesteld, wordt het tabblad [★] als eerste weergegeven wanneer u het menuscherm opent.

C: Aangepaste opnamemodi instellen [☆]

U kunt de huidige camera-instellingen, zoals de opnamemodus, menufuncties en persoonlijke voorkeuzen als aangepaste opnamemodus onder de stand <C> van het programmakeuzewiel instellen.



1 Selecteer [Aangep. opnamemodus (C-modus)].

- Selecteer [Aangep. opnamemodus (C-modus)] op het tabblad [4] en druk vervolgens op <SET>.

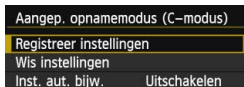

2 Selecteer [Registreer instellingen].

- Selecteer [Registreer instellingen] en druk vervolgens op <SET>.



3 Registreer de aangepaste opnamemodus.

- Selecteer [OK] en druk vervolgens op <SET>.
- ▶ De huidige camera-instellingen (pag. 391) worden vastgelegd onder de stand <C> van het programmakeuzewiel.

Automatisch bijwerken

Als u een instelling wijzigt terwijl u opnamen maakt in de modus <C>, kan de aangepaste opnamemodus automatisch worden bijgewerkt met die gewijzigde instelling(en). U kunt Automatisch bijwerken gebruiken door bij stap 2 [Inst. aut. bijw.] in te stellen op [Inschakelen]. De instellingen die automatisch kunnen worden bijgewerkt, staan op pagina 391 en 392.

Opgeslagen aangepaste opnamemodi annuleren

















Als u in stap 2 [Wis instellingen] selecteert, wordt de standaardinstelling van stand <C> hersteld (de instelling die van kracht was voordat u de camera-instellingen vastlegde).

Vastgelegde instellingen

● Instellingen voor de opnamefunctie

Opnamemodus, sluitertijd, diafragma, ISO-snelheid, belichtingscompensatie, flitsbelichtingscompensatie, AF-gebruik, AF-punt, transportmodus en meetmethode.

● Menufuncties

-  **1** Beeldkwaliteit, Rasterweergave , Zoekerniveau, Pieptoon, Ontspan sluitertijd zonder kaart, Kijktijd
-  **2** Lensafwijkingcorrectie (Helderheid randen, Chromatische afwijking), Flitsbesturing, E-TTL II meting, Flitssynchronisatiesnelheid AV-modus, Rode ogen Aan/Uit, Spiegel opklappen
-  **3** Belichtingscompensatie/AEB, ISO-snelheidsinstellingen, Auto Lighting Optimizer (Auto optimalisatie helderheid), Witbalans, Handmatige witbalans, Witbalans Shift/ Bracketing, Kleurruimte
-  **4** Beeldstijl, Ruisreductie lange sluitertijd, Hoge ISO-ruisreductie, Lichte tonen prioriteit, Meerdere opnamen (instelling), HDR-modus (instelling)
-  **1** Live view-opname, AF-methode, Continue AF, Rasterweergave, Aspect ratio, Belichtingssimulatie
-  **2** Stille LV-opname, Meettimer
-  **1** AF-methode, Servo AF voor film, Stille LV-opname, Meettimer
-  **2** Rasterweergave, Movie-opnameformaat, Digitale zoom, Geluidsopname, Movie-opnameteller, Movieafspeelteller, Videosnapshot
-  **2** Diavoorstelling (opties), Spring met 
-  **3** Overbelichtingswaarschuwing, AF-puntweergave, Weergaveraster, Histogram, Movieafspeelteller
-  **1** Bestandnummer, Automatisch roteren
-  **2** Uitschakelen, LCD-helderheid, LCD aan-uitknop
-  **3** Aanraakbediening, Weergaveopties **INFO**-knop
-  **4** Automatische reiniging

C.Fn I: Belichting

Belichtingsniveauperhogingen, ISO-stappen, Bracketing automatisch annuleren, Bracketingvolgorde, Aantal bracketed opnamen, Veiligheidsshift

C.Fn II: Automatische scherpstelling

Trackinggevoeligheid, Versnelling/vertraging tracking, Selectiemethode AF-gebied, AI servo 1e beeldvoorkeur, AI servo 2e beeldvoorkeur, AF-hulplicht, Obj.sturing bij AF onmogelijk, Selecteer AF-gebiedselectiemodus, Selectiemethode AF-gebied, AF-punt op basis van richting, Handmatige AF-puntselectiepatroon, AF-punt weerg. tijdens focus, Zoekerweergaveverlichting, AF-fijnafstelling

C.Fn III: Bediening/overig

Wielrichting bij Tv/AV, Multifunctievergrendeling, Aangepaste bediening

-  ● My Menu-instellingen worden niet vastgelegd.
- Wanneer het programmakeuzewiel is ingesteld op <C> is het niet mogelijk om [**4**: **Wis alle camera-instellingen**] en [**⚙**: **Wis pers. voorkeuze (C.Fn)**] te selecteren.

-  ● Zelfs wanneer het programmakeuzewiel is ingesteld op <C> kunt u de opname-instellingen en menu-instellingen wijzigen.
- Druk op de knop <INFO.> om te controleren welke opnamemodi zijn vastgelegd onder de stand <C> (pag. 394 en 395).

14

Referentie

Dit hoofdstuk biedt referentie voor camerafuncties, systeemaccessoires, enzovoort.



Certificaatlogo

Als u [**4: Certificaatlogo weergeven**] selecteert en op **<SET>** drukt, wordt een aantal logo's van cameracertificaten weergegeven. Andere certificaatlogo's zijn te vinden in deze instructiehandleiding, op de camerabehuizing en op de verpakking van de camera.

INFO.-knopfuncties

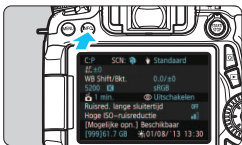

Als u op de knop <INFO.> drukt wanneer de camera gereed is om opnamen te maken, kunt u [Geeft camera-inst. weer], [Digitale horizon] (pag. 65) en [Geeft opname-inst. weer] (pag. 395) weergeven.

Op het tabblad [3] kunt u met [Weergaveopties INFO-knop] aangeven welke opties moeten worden weergegeven wanneer u op de knop <INFO.> drukt.

- Selecteer de gewenste optie en druk op <SET> om er een <✓> bij te zetten.
- Nadat u de selectie hebt gemaakt, selecteert u [OK] en drukt u vervolgens op <SET>.



- U kunt de <✓> niet voor alle drie weergaveopties verwijderen.
- Het voorbeeldscherm [Geeft camera-inst. weer] wordt voor alle talen in het Engels weergegeven.
- Ook als u de selectie van [Digitale horizon] opheft zodat deze optie niet wordt weergegeven, wordt deze voor Live view-opnamen en movie-opnamen toch weergegeven wanneer u op de knop <INFO.> drukt.

Camera-instellingen

Opnamemodus vastgelegd op <C> van het programmakeuzewiel

<SCN>-modus (pag. 81) (pag. 56)

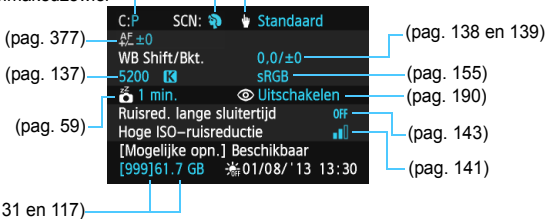

Instellingen voor de opnamefunctie

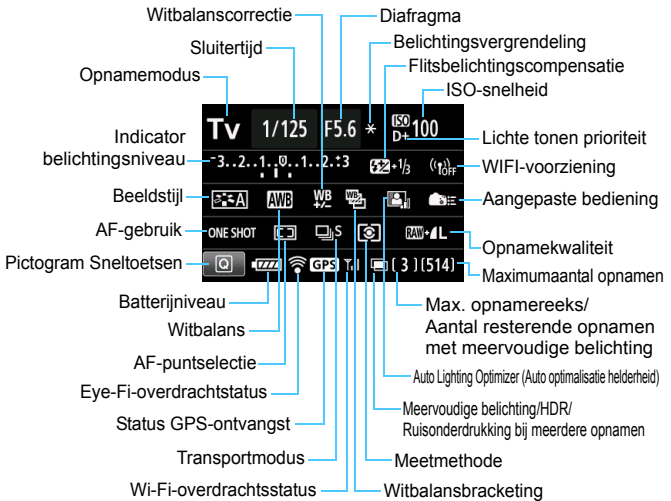

- Als u op de knop <Q> drukt, wordt Sneltoetsen ingeschakeld voor de opname-instellingen (pag. 50).
- Als u op de knop <AF>, <DRIVE>, <ISO>, <☉>, <☰> of <☲> drukt, wordt het scherm met instellingen weergegeven en kunt u <☀>, <🕒>, <🎯> en <☰> gebruiken om de functie in te stellen.

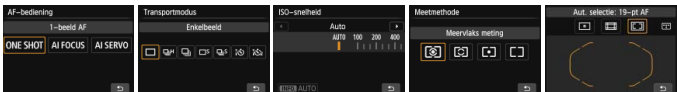

Als u de camera uitschakelt terwijl het scherm met de opname-instellingen wordt weergegeven, wordt dit scherm opnieuw weergegeven wanneer u de camera weer inschakelt. Als u dit niet wilt, drukt u op de knop <INFO.> om het scherm met opname-instellingen te verlaten en schakelt u de camera vervolgens uit.

MENU De batterijgegevens controleren

U kunt de status van de batterij controleren op het LCD-scherm. Elke LP-E6/LP-E6N-accu heeft een uniek serienummer en u kunt meerdere accu's registreren in de camera. Wanneer u deze functie gebruikt, kunt u de resterende capaciteit en de gebruiksgeschiedenis van de geregistreerde accu controleren.

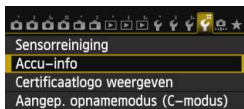

Selecteer [Accu-info].

- Selecteer **[Accu-info]** op het tabblad [4] en druk vervolgens op <SET>.
- ▶ Het scherm met de batterijgegevens wordt weergegeven.

Batterijpositie

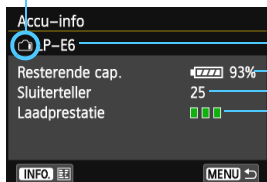

- Model van de batterij of stroomvoorziening die u gebruikt.
- Het batterijniveau (pag. 36) wordt weergegeven, samen met de resterende capaciteit van de batterij in stappen van 1%.
- Het aantal opnamen dat is gemaakt met de huidige batterij. Deze waarde wordt opnieuw ingesteld wanneer de batterij opnieuw is opgeladen.
- Het oplaadprestatieniveau van de batterij wordt aangegeven met een van drie niveaus.
 - (Groen) : de oplaadprestaties van de batterij zijn in orde.
 - (Groen) : de oplaadprestaties van de batterij zijn iets afgenomen.
 - (Rood) : het wordt aanbevolen een nieuwe batterij te kopen.

Gebruik uitsluitend originele Canon-accu's van het type LP-E6/LP-E6N. Als u een batterij van een ander merk dan Canon gebruikt, zijn de prestaties van de camera mogelijk niet optimaal of kunnen er storingen optreden.



- De sluitertelling is het aantal foto's dat werd genomen. (Movies worden niet meegeteld.)
- De batterijgegevens worden ook weergegeven wanneer de accu LP-E6/LP-E6N zich in de batterijgreep BG-E14 bevindt. Als u AA/LR6-batterijen gebruikt, wordt alleen het batterijniveau weergegeven.
- Als communicatie met de batterij om welke reden ook niet mogelijk of onregelmatig is, verschijnt de vraag **[Deze accu gebruiken?]**. Als u **[OK]** selecteert, kunt u doorgaan met opnamen maken. Afhankelijk van de batterij echter, worden de batterijgegevens mogelijk niet of niet correct weergegeven.

De batterij registreren in de camera

U kunt maximaal zes LP-E6/LP-E6N-accu's registreren in de camera. Als u meerdere accu's wilt registreren in de camera, voert u voor elke accu de onderstaande procedure uit.



1 Druk op de knop <INFO.>.

- Druk, terwijl het scherm Accu-info wordt weergegeven, op de knop <INFO.>.
- ▶ Het scherm met de batterijgeschiedenis wordt weergegeven.
- ▶ Als de batterij nog niet is geregistreerd, wordt deze grijs weergegeven.

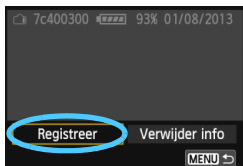

2 Selecteer [Registreer].

- Selecteer [Registreer] en druk vervolgens op <SET>.
- ▶ Het bevestigingsdialogvenster wordt weergegeven.



3 Selecteer [OK].

- Selecteer [OK] en druk vervolgens op <SET>.
- ▶ De accu wordt geregistreerd en het scherm met de batterijgeschiedenis verschijnt weer.
- ▶ Het voorheen grijze batterijnummer wordt nu wit weergegeven.
- Druk op de knop <MENU>. Het scherm Accu-info verschijnt weer.



- Batterijregistratie is niet mogelijk wanneer er zich AA/LR6-batterijen in de batterijgreep BG-E14 bevinden of als u de voedingsadapterset ACK-E6 gebruikt.
- Als er al zes accu's zijn geregistreerd, kunt u [Registreer] niet selecteren. Zie pagina 399 als u overbodige batterijgegevens wilt verwijderen.

Een etiket met het serienummer op de batterij plakken

Het is handig om de serienummers op alle geregistreerde accu's LP-E6/LP-E6N te vermelden. Dit kunt u doen met behulp van in de winkel verkrijgbare etiketten.



1 Schrijf het serienummer op een etiket.

- Schrijf het serienummer op het scherm met de batterijgeschiedenis over op een etiket van ongeveer 25 x 15 mm.

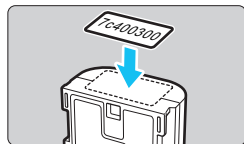

2 Haal de batterij uit de camera en plak het etiket op de batterij.

- Zet de aan-uitschakelaar op <OFF>.
- Open het batterijcompartiment en verwijder de batterij.
- Plak het etiket zoals wordt weergegeven in de illustratie (op de zijde zonder elektrische contactpunten).
- Herhaal stap 2 voor alle accu's, zodat het serienummer altijd goed zichtbaar is.

- Plak het etiket niet op een ander deel dan het deel dat wordt weergegeven in de illustratie bij stap 2. Als u dit doet, kunt u de batterij mogelijk niet meer plaatsen of de camera niet meer inschakelen.
- Als u batterijgreep BG-E14 gebruikt, laat het etiket mogelijk los wanneer u de accu herhaaldelijk plaatst en verwijdert. Als het label loslaat, kunt u er een nieuw label op plakken.

De resterende capaciteit van een geregistreerde accu controleren

U kunt nagaan wat de resterende capaciteit van een accu is (zelfs wanneer deze zich niet in de camera bevindt) en wanneer de accu voor het laatst is gebruikt.



Zoek het serienummer op.

- Zoek het etiket met het gewenste serienummer en kijk bij hetzelfde serienummer op het scherm met de batterijgeschiedenis.
- ▶ U kunt de resterende capaciteit van de desbetreffende accu controleren en nagaan wanneer de accu voor het laatst is gebruikt.

De gegevens van de geregistreerde accu verwijderen

1 Selecteer [Verwijder info].

- Voer stap 2 op pagina 397 uit om [Verwijder info] te selecteren en druk vervolgens op <SET>.

2 Selecteer de accugegevens die u wilt verwijderen.

- Selecteer de accugegevens die u wilt verwijderen en druk vervolgens op <SET>.
- ▶ <✓> wordt weergegeven.
- Herhaal deze procedure als u nog een accu wilt verwijderen.

3 Druk op de knop <🗑️>.

- ▶ Het bevestigingsdialoogvenster wordt weergegeven.

4 Selecteer [OK].

- Selecteer [OK] en druk vervolgens op <SET>.
- ▶ De accugegevens worden verwijderd en het scherm uit stap 1 verschijnt weer.

Een gewoon stopcontact gebruiken

Met de AC-adapterset ACK-E6 (afzonderlijk verkrijgbaar) kunt u de camera op een gewoon stopcontact aansluiten, zodat u zich geen zorgen hoeft te maken over het resterende batterijniveau.

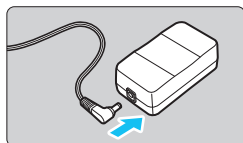

1 Sluit de stekker van de DC-koppeling aan.

- Plaats de stekker van de DC-koppeling in de aansluiting op de AC-adapter.

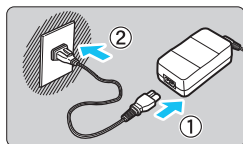

2 Sluit het netsnoer aan.

- Sluit het netsnoer aan zoals afgebeeld in de illustratie.
- Verwijder na gebruik van de camera het netsnoer uit het stopcontact.

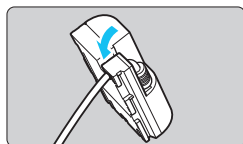

3 Plaats het snoer in de groef.

- Plaats het snoer van de DC-koppeling voorzichtig, zonder het snoer te beschadigen.

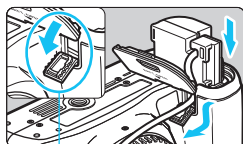

4 Plaats de DC-koppeling.

- Open het klepje van het batterijcompartiment en het deksel van het DC-koppelingssnoer.
- Plaats de DC-koppeling zodat deze vastklikt en leid het snoer door de snoeropening.
- Sluit het klepje.

Aansluitpunt voor
DC-koppelingskabel

⚠ Plaats of verwijder het netsnoer of de DC-koppeling nooit wanneer de aan-uitschakelaar van de camera op <ON> staat.

Eye-Fi-kaarten gebruiken

Met een in de handel verkrijgbare en reeds geconfigureerde Eye-Fi-kaart kunt u opnamen via een draadloos netwerk automatisch naar een pc overbrengen of naar een online service uploaden.

De opnameoverdracht is een functie van de Eye-Fi-kaart. Voor informatie over het configureren en gebruiken van de Eye-Fi-kaart en het oplossen van eventuele problemen met de opnameoverdracht, raadpleegt u de instructiehandleiding bij de Eye-Fi-kaart of neemt u contact op met de fabrikant van de kaart.

! Voor deze camera wordt ondersteuning van Eye-Fi-kaartfuncties (waaronder draadloze overdracht) niet gegarandeerd. Neem in geval van problemen met een Eye-Fi-kaart contact op met de fabrikant van de kaart. In bepaalde landen of regio's is het gebruik van Eye-Fi-kaarten aan goedkeuring onderhevig. Zonder goedkeuring is het gebruik van de kaart niet toegestaan. Neem contact op met de fabrikant van de kaart als het onduidelijk is of de kaart is goedgekeurd voor gebruik in uw gebied.

1 Plaats een Eye-Fi-kaart (pag. 31).



2 Selecteer [Eye-Fi instellingen].

- Selecteer op het tabblad <1> de optie [Eye-Fi instellingen] en druk vervolgens op <SET>.
- Dit menu wordt alleen weergegeven wanneer een Eye-Fi-kaart in de camera is geplaatst.

3 Schakel Eye-Fi-overdracht in.

- Selecteer [Eye-Fi trans.] en druk vervolgens op <SET>.
- Selecteer [Aan] en druk vervolgens op <SET>.
- Als u [Uit] instelt, wordt de automatische overdracht niet uitgevoerd, ook niet als er een Eye-Fi-kaart is geplaatst (pictogram voor de overdrachtsstatus ).

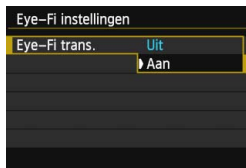

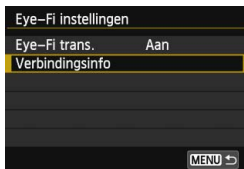

4 Geef de verbindinginformatie weer.

- Selecteer [**Verbindingsinfo**] en druk vervolgens op <  >.

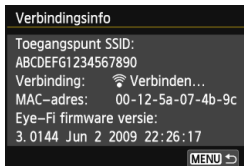



5 Controleer de instelling [Toegangspunt SSID:].





- Controleer of een toegangspunt wordt weergegeven voor [**Toegangspunt SSID:**].
- U kunt ook het MAC-adres en de firmwareversie van de Eye-Fi-kaart controleren.
- Druk op de knop < **MENU** > om het menu af te sluiten.



Pictogram voor de overdrachtsstatus

6 Maak de opname.

- ▶ De opname wordt overgebracht en het pictogram <  > verandert van grijs (Niet verbonden) in een van de onderstaande pictogrammen.
- Voor overgebrachte opnamen wordt  weergegeven in de weergave met opname-informatie (pag. 292).

-  (grijs) **Niet verbonden** : geen verbinding met het toegangspunt.
-  (knippert) **Verbinden...** : de verbinding met het toegangspunt wordt tot stand gebracht.
-  (weergegeven) **Verbonden** : er is verbinding met het toegangspunt.
-  (↑) **Overbrengen...** : de opname wordt naar het toegangspunt verzonden.

Aandachtspunten bij het gebruik van Eye-Fi-kaarten

- Als [**3: Wi-Fi**] is ingesteld op [**Inschakelen**], is opnameoverdracht met een Eye-Fi-kaart niet mogelijk.
- Als '📶' wordt weergegeven, is er een fout opgetreden bij het ophalen van de kaartinformatie. Schakel de camera uit en weer in.
- Zelfs als [**Eye-Fi trans.**] is ingesteld op [**Uit**], zendt de kaart wellicht nog steeds een signaal uit. In ziekenhuizen, op vliegvelden en op andere plaatsen waar draadloze gegevensoverdracht verboden is, dient u de Eye-Fi-kaart uit de camera te verwijderen.
- Als de opnameoverdracht niet werkt, controleert u de instellingen van de Eye-Fi-kaart en de computer. Raadpleeg de instructiehandleiding van de kaart voor meer informatie.
- Afhankelijk van de verbinding van het draadloze LAN kan de opnameoverdracht langer duren of worden onderbroken.
- Door de overdrachtsfunctie kan de Eye-Fi-kaart erg warm worden.
- De batterij raakt sneller leeg.
- Tijdens de opnameoverdracht werkt de functie voor het automatisch uitschakelen van de camera niet.
- Als u een andere draadloos-LAN-kaart dan een Eye-Fi-kaart plaatst, wordt [**Eye-Fi instellingen**] niet weergegeven. Ook wordt het statuspictogram <📶> voor overdracht dan niet weergegeven.

Tabel met beschikbare functies volgens opnamemodus

Foto-opnamen

● : automatisch ingesteld ○ : door gebruiker in te stellen □ : niet in te stellen/uitgeschakeld

Functie		Basismodi										Creatieve modi					
		A+	Fn	CA	SCN							P	Tv	Av	M	B	
					1	2	3	4	5	6	7						8
Alle selecteerbare instellingen voor beeldkwaliteit		○	○	○	○	○	○	○	○	○	○ ⁺¹	○ ⁺¹	○	○	○	○	○
ISO-snelheid	Automatisch ingesteld/Auto ISO	●	●	●	●	●	●	●	●	●	●	●	○	○	○	○	○
	Handmatig												○	○	○	○	○
Beeldstijl	Automatisch ingesteld/Automatisch	●	●	●	●	●	●	●	●	●	●	●	○	○	○	○	○
	Handmatige selectie												○	○	○	○	○
Sfeeropnamen				○	○	○	○	○	○	○	○						
Licht-/scèneopnamen					○	○	○	○									
Creatieve filters ^{*2}		○	○	○	○	○	○	○	○	○	○	○	○	○	○	○	○
Witbalans	Automatisch	●	●	●	●	●	●	●	●	●	●	○	○	○	○	○	○
	Vooraf ingesteld												○	○	○	○	○
	Handmatig												○	○	○	○	○
	Instelling van kleurtemperatuur												○	○	○	○	○
	Correctie/Bracketing												○	○	○	○	○
Auto Lighting Optimizer (Auto optimalisatie helderheid)		●	●	●	●	●	●	●	●	●	●	○	○	○	○	○	○
Lens-afwijkingcorrectie	Correctie helderheid randen	○	○	○	○	○	○	○	○	○	○	○	○	○	○	○	○
	Correctie chromatische afw.	○	○	○	○	○	○	○	○	○	○	○	○	○	○	○	○
Ruisred. lange sluitertijd													○	○	○	○	○
Hoge ISO-ruisreductie		●	●	●	●	●	●	●	●	●	●	○	○	○	○	○	○
Lichte tonen prioriteit													○	○	○	○	○
Meerdere opnames (Meervoudige belichting)													○	○	○	○	○
HDR-opnamen													○	○	○	○	○
Kleurruimte	sRGB	●	●	●	●	●	●	●	●	●	●	○	○	○	○	○	○
	Adobe RGB												○	○	○	○	○
AF	1-beeld AF				●	●	●		●	●	●	○	○	○	○	○	○
	AI Servo AF								●			○	○	○	○	○	○
	AI Focus AF	●	●	●									○	○	○	○	○
	AF-gebiedselectiemodus												○	○	○	○	○
	AF-puntselectie	●	●	●	●	●	●	●	●	●	●	○	○	○	○	○	○
	Handmatige scherpstelling (MF)	○	○	○	○	○	○	○	○	○	○	○	○	○	○	○	○

*1: RAW+JPEG en RAW kunnen niet worden geselecteerd.

*2: Alleen instelbaar voor Live view-opnamen.

Functie		Basismodi										Creatieve modi				
		A+	M	CA	SCN							P	Tv	Av	M	B
					🌀	🏞️	🌿	👁️	📷	🌅	🌃					
AF	AF-hulplicht	●*3		●*3	●*3	*4	●*3	*4	●	●*3	●	○	○	○	○	○
	AF-fijnafstelling											○	○	○	○	○
	Continue AF*2	○	○	○	○	○	○	○	○	○	○	○	○	○	○	○
Meetmethode	Meervlaks meting	●	●	●	●	●	●	●	●	●	●	○	○	○	○	○
	Selectie meet-methode											○	○	○	○	○
Belichting	Programmakeuze											○				
	Belichtingsvergrenzeling											○	○	○	*5	
	Belichtingscompensatie											○	○	○		
	AEB											○	○	○	○	
	Scherptediepte-controle											○	○	○	○	○
Transport	Enkelbeeld	○	○	○	○	○	○	○	○	○	○	○	○	○	○	○
	Continue opname met hoge snelheid	○	○	○	○	○	○	○	○	○	○	○	○	○	○	○
	Continue opname met lage snelheid	○	○	○	○	○	○	○	○	○	○	○	○	○	○	○
	Stille enkele opname	○	○	○	○	○	○	○	○	○	○	○	○	○	○	○
	Stille continue opname	○	○	○	○	○	○	○	○	○	○	○	○	○	○	○
	Zelfontsp.:10sec/ Afstandsbed.	○	○	○	○	○	○	○	○	○	○	○	○	○	○	○
	Zelfontsp.:2sec/ Afstandsbed.	○	○	○	○	○	○	○	○	○	○	○	○	○	○	○
Ingebouwde flitser	Automatisch	○		○	○		○		●							
	Handmatig flitsen	○		○	○		○		○		○	○	○	○	○	○
	Flitser uit	○	●	○	○	●	○	●		○	●	○	○	○	○	○
	R.ogen Aan / Uit	○		○	○		○		○	○		○	○	○	○	○
	Flitsbelichtingsvergrenzeling											○	○	○	○	○
	Flitsbelichtingscompensatie											○	○	○	○	○
	Draadloze bediening											○	○	○	○	○
Externe flitser	Functie-instellingen											○	○	○	○	○
	Persoonlijke voorkeuze-instellingen											○	○	○	○	○
Live view-opname.		○	○	○	○	○	○	○	○	○	○	○	○	○	○	○
Snel instellen		○	○	○	○	○	○	○	○	○	○	○	○	○	○	○

*3: Als de ingebouwde flitser op <🌀> is ingesteld, wordt het AF-hulplicht niet geactiveerd.

*4: Als tijdens Live view-opnamen de AF-methode Quick-modus is ingesteld, activeert de externe Speedlite indien nodig het AF-hulplicht.

*5: Met automatische ISO kunt u een vaste ISO-snelheid instellen.

Movie-opnamen

● : automatisch ingesteld ○ : door gebruiker in te stellen □ : niet in te stellen/uitgeschakeld

Functie		Movie								Foto's			
					SCN	P	Tv	Av	B	M	*		
Alle selecteerbare instellingen voor beeldkwaliteit (movie)		○	○	○	○	○	○	○	○	○			
Alle selecteerbare instellingen voor beeldkwaliteit (foto's)											○	○	○
Digitale zoom		○	○	○	○	○	○	○	○	○			
Videosnapshots		○	○	○	○	○	○	○	○	○			
ISO-snelheid	Automatisch ingesteld/ Auto ISO	●	●	●	●	●	●	●	●	○	●	●	○
	Handmatig									○			○
Beeldstijl	Automatisch ingesteld/Automatisch	●	●	●	●	○	○	○	○	○	●	○	○
	Handmatige selectie					○	○	○	○	○		○	○
Witbalans	Automatisch	●	●	●	●	○	○	○	○	○	●	○	○
	Vooraf ingesteld					○	○	○	○	○		○	○
	Handmatig					○	○	○	○	○		○	○
	Instelling van kleurtemperatuur					○	○	○	○	○		○	○
	Correctie					○	○	○	○	○		○	○
	Bracketing											○	○
Auto Lighting Optimizer (Auto optimalisatie helderheid)		●	●	●	●	○	○	○	○	○	●	○	○
Lens-afwijkgingscorrectie	Correctie helderheid randen	○	○	○	○	○	○	○	○	○	○	○	○
	Correctie chromatische afw.	○	○	○	○	○	○	○	○	○	○	○	○
Ruisred. lange sluitertijd												○	
Hoge ISO-ruisreductie ^{*2}		●	●	●	●	○	○	○	○	○	●	○	○
Lichte tonen prioriteit						○	○	○	○	○		○	○
Meerdere opnames (Meervoudige belichting)													
HDR-opnamen													
Kleur-ruimte	sRGB	●	●	●	●	●	●	●	●	●	○	○	○
	Adobe RGB											○	○

*1 : Het pictogram geeft aan dat er foto's worden gemaakt tijdens de movie-opname.

*2 : Ruisonderdrukking bij meerdere opnames () kan niet worden ingesteld.

Tabel met beschikbare functies volgens opnamemodus

Functie		Movie									Foto's			
		A ⁺	☒	CA	SCN	P	Tv	Av	B	M	☒ ^{*1}	☒	☒	
		☒ ^A				☒ ^M				☒ ^M	☒ ^A	☒	☒ ^M	
AF	☒ ⁺ +volgen	○	○	○	○	○	○	○	○	○	○	○	○	○
	FlexiZone - Multi	○	○	○	○	○	○	○	○	○	○	○	○	○
	FlexiZone - Single	○	○	○	○	○	○	○	○	○	○	○	○	○
	Handmatige scherpstelling (MF)	○	○	○	○	○	○	○	○	○	○	○	○	○
	Servo AF voor film	○	○	○	○	○	○	○	○	○	○	○	○	○
Meetmethode		●	●	●	●	●	●	●	●	●	●	●	●	●
Belichting	Programmakeuze													
	Belichtingsvergrendeling					○	○	○	○	*3		○		*3
	Belichtingscompensatie					○	○	○	○			○		
	AEB													
	Scherptediepte-controle													
Transport	Enkelbeeld											○	○	○
	Continue opname met hoge snelheid											○	○	○
	Continue opname met lage snelheid											○	○	○
	Stille enkele opname											○	○	○
	Stille continue opname											○	○	○
	Zelfontsp.:10sec/ Afstandsbed. *4											○	○	○
	Zelfontsp.:2sec/ Afstandsbed. *4											○	○	○
Interne/ externe flitser	Flitser aan													
Geluidsoptname		○	○	○	○	○	○	○	○	○				
Tijdcode		○	○	○	○	○	○	○	○	○				
Snel instellen		○	○	○	○	○	○	○	○	○	○	○	○	○

*3 : Met automatische ISO kunt u een vaste ISO-snelheid instellen.

*4 : Werkt alleen voordat er een movie-opname wordt gestart.

Menu-instellingen

Opnamen met de zoeker en Live view-opnamen

📷: Opname 1 (rood)

Pagina

Beeldkwaliteit	RAW* / M RAW* / S RAW*	116
	▲ L / ▲ L / ▲ M / ▲ M / S1 / S1/S2/S3	
Raster in zoeker	Uitschakelen / Inschakelen	64
Zoekerniveau	Verbergen / Weergeven	66
Pieptoon	Inschakelen / Aanr. op 🔊 / Uitschakelen	59
Ontspan sluiters zonder kaart	Inschakelen / Uitschakelen	32
Kijktijd	Uit / 2 sec. / 4 sec. / 8 sec. / Vastzetten	60

* Kan niet worden geselecteerd in de modus <📷> of <📷>.

* Voor movie-opnamen worden [Raster in zoeker] en [Zoekerniveau] niet weergegeven.

📷: Opname 2 (rood)

Lensafwijkingscorrectie	Correctie helderheid randen: Inschakelen / Uitschakelen Correctie chromatische afw.: Inschak. / Uitschak.	146
Flitsbesturing	Flitsen / E-TTL II meting / Flitssync.snelheid AV-modus / Func.inst. int. flitser / Func.inst. externe flitser / C.Fn-inst. externe flitser / Wis instellingen	195
R.ogen Aan / Uit	Uitschakelen / Inschakelen	190
Spiegel opklappen	Uitschakelen / Inschakelen	182







* Voor movie-opnamen worden [Flitsbesturing] en [R.ogen Aan/Uit] niet weergegeven.



Grijze menu-items worden niet weergegeven in de basismodi.

📷: Opname 3 (rood)

Pagina

Bel.comp./AEB	Tussenstappen van 1/3 stops, ongeveer 5 stops (AEB ongeveer 3 stops)	167 168
ISO-snelheidsinstelling	ISO-snelheid / ISO-snelheidsbereik / Auto ISO-bereik / Minimale sluitertijd	120
Auto Lighting Optimizer (Auto optimalisatie helderheid)	Deactiveren / Zwak / Standaard / Hoog	140
	UIT met M of Bulb	
Witbalans	       / K (circa 2500 - 10000)	134
Handmatige witbalans,	De witbalans handmatig instellen	135
WB Shift/Bkt.	Witbalanscorrectie: B/A/M/G-correctie, elk 9 niveaus	138
	Witbalansbracketing: B/A- en M/G-correctie, stappen van één niveau, ±3 niveaus	139
Kleurruimte	sRGB/Adobe RGB	155

* Tijdens movie-opnamen is [**Bel.comp./AEB**] ingesteld op [**Bel.comp.**].

📷: Opname 4 (rood)

Beeldstijl	 Automatisch /  Standaard /  Portret /  Landschap /  Neutraal /  Natuurlijk /  Monochroom /  Gebruiker 1-3	126
Ruisred. lange sluitertijd	Uitschakelen / Auto / Inschakelen	143
Hoge ISO-ruisreductie	Uitschakelen / Zwak / Standaard / Sterk / Ruisonderdrukking bij meerdere opnames	141
Lichte tonen prioriteit	Uitschakelen / Inschakelen	145
Stofwisdata	Gegevens verkrijgen voor gebruik door meegeleverde software om stofvlekken te verwijderen	341
Meerdere opnames	Meerdere opnamen / Meerdere opnames methode / Aantal opnames / Doorgaan meerdere opnames	175
HDR-modus	Dynamisch bereik aanpassen / Continue HDR / Beelden automatisch uitlijnen	172

* Voor movie-opnamen worden [**Meerdere opnames**] en [**HDR-modus**] niet weergegeven.

📷 1: Live view-opnamen 1 (rood)

Pagina

Live view-opname.	Inschak. / Uitschak.	228
AF-methode	☺+volgen / FlexiZone - Multi / FlexiZone - Single / Quick-modus	233
Continue AF	Inschakelen / Uitschakelen	228
Touch Shutter	Inschakelen / Uitschakelen	229
Rasterweergave	Uit / 3x3 田 / 6x4 田田田 / 3x3+diagonaal 田田田	229
Aspect ratio	3:2 / 4:3 / 16:9 / 1:1	229
Belichtingssimulatie	Inschakelen / Tijdens 🌞 / Uitschakelen	230

📷 2: Live view-opnamen 2 (rood)

Stille LV-opname	Modus 1 / Modus 2 / Uitschakelen	231
Meettimer	4 sec. / 16 sec. / 30 sec. / 1 min. / 10 min. / 30 min.	232

▶ : Weergave 1 (blauw)



Beveilig beelden	Opnamen beveiligen tegen wissen	320
Beeld roteren	Opnamen roteren	301
Wis beelden	Wis beelden	322
Printopties	Aangeven welke opnamen moeten worden afgedrukt (DPOF)	355
Fotoboek instellen	Opnamen selecteren voor een fotoboek	359
Creatieve filters	Korrelig Z/W / Softfocus / Fisheye-effect / Effect kunst opvallend / Aquareffect / Speelgoedcamera-effect / Miniatureffect	335
RAW-beeldverwerking	RAW-bestanden verwerken	328

▶: Weergave 2 (blauw)

Pagina

Wijzig formaat	Het aantal pixels van de opname reduceren	333
Classificatie	[OFF] / [.] / [-.] / [.*] / [.*:] / [.*:]	302
Diavoorstelling	Beschrijving van weergave / Weergaveduur / Herhalen / Overgangseffect / Achtergrondmuziek	312
Spring met 	1 beeld / 10 beelden / 100 beelden / Datum / Map / Movies / Foto's / Classificatie	297



▶: Weergave 3 (blauw)

Overbelichtingswaarschuwing	Uitschakelen / Inschakelen	294
AF-puntweergave	Uitschakelen / Inschakelen	294
Weergaveraster	Uit / 3x3  / 6x4  / 3x3+diagonaal 	291
Histogram	Helderheid / RGB	295
Movie afspeelteller*	Opnametijd / Tijdcode	271
Ctrl over HDMI	Uitschakelen / Inschakelen	317

* Deze instelling is gekoppeld aan [Movie afs. teller] onder [ 2: Tijdcode].

☛ : Instellingen 1 (geel)

Pagina

Selecteer map	Een map maken en selecteren	149
File No.	Continu / Auto. reset / Handm. reset	151
Auto. roteren	Aan   / Aan  / Uit	325
Kaart formatteren	Gegevens op de kaart initialiseren en wissen	57
Eye-Fi-instellingen	Weergegeven wanneer een in de handel verkrijgbare Eye-Fi-kaart is geplaatst.	401

☛ : Instellingen 2 (geel)

Uitschakelen	1 min. / 2 min. / 4 min. / 8 min. / 15 min. / 30 min. / Deactiveren	59
LCD-helderheid	Zeven helderheidsniveaus	324
LCD uit/aanknop*	Altijd aan/Ontspanknop	60
Datum/tijd/zone	Datum (jaar, maand, dag) / Tijd (uren, minuten, seconden) / Zomertijd / Tijdzone	37
Taal 	De interfacetaal selecteren	39
Instellingen GPS-systeem	Instellingen beschikbaar wanneer de GPS-ontvanger GP-E2 (afzonderlijk verkrijgbaar) is bevestigd	-

* Tijdens movie-opnamen wordt [LCD uit/aankn.] niet weergegeven.

 Wanneer u gebruikmaakt van GPS, dient u de landen en gebieden voor gebruik te controleren en het systeem te gebruiken volgens de wetten en regelgeving van het betreffende land of de betreffende regio.

☛: Instellingen 3 (geel)

Pagina

Videosysteem	NTSC / PAL	265 319
Uitleg	Inschakelen / Uitschakelen	69
Aanraakbediening	Standaard / Gevoelig / Uitschakelen	56
Weergaveopties  -knop	Geeft camera-instellingen weer / Digitale horizon / Geeft opname-instellingen weer	394
Wi-Fi	Uitschakelen / Inschakelen	_*
WIFI-voorziening	Opnamen overbrengen tussen camera's / Verbinding maken met smartphone / Afstandsbediening (EOS Utility) / Afdrukken op Wi-Fi-printer / Uploaden naar webservice / Opnamen weergeven op DLNA-apparaten	

* De EOS 70D (N) bevat geen Wi-Fi-voorziening (niet weergegeven).

* Raadpleeg de Instructiehandleiding Wi-Fi functie.



- Wanneer u gebruikmaakt van de Wi-Fi functie, dient u van te voren de wetten en regelgeving van het betreffende land of de betreffende regio te controleren op mogelijke restricties voor Wi-Fi-gebruik.
- Wi-Fi kan niet worden ingesteld als de camera via een interfacekabel met een printer, computer, GPS-ontvanger of ander apparaat is verbonden.

☛ : Instellingen 4 (geel)

Pagina

Sensorreiniging	Auto. reiniging: Inschak. / Uitschak.	340
	Reinig nu	
	Reinig handmatig	343
Accu-info	Voeding / Resterende capaciteit / Sluitersteller / Laadprestatie / Batterijregistratie / Batterijgeschiedenis	396
Certificaatlogo weergeven	Geeft een aantal van de logo's van de cameracertificaten weer	393
Aangepaste opnamemodus (C-modus)	Hiermee legt u de huidige camera-instellingen vast op de stand <C> van het programmakeuzewiel	390
Wis alle camera-instellingen	De camera wordt ingesteld op de standaardinstellingen	61
Copyrightinformatie	Geef copyrightinfo weer / Voer naam van auteur in / Voer copyrightdetails in / Verwijder copyrightinfo	153
📷 firmwarever.:*	Voor het bijwerken van de firmware	-

* Tijdens firmwareupdates wordt het aanraakscherm uitgeschakeld om onbedoelde handelingen te voorkomen.

👤 : Persoonlijke voorkeuze (oranje)

C.Fn I: Belichting	De camerafuncties aan uw persoonlijke voorkeur aanpassen	365
C.Fn II: Automatische scherpstelling		368
C.Fn III: Bediening/overig		375
Wis persoonlijke voorkeuze (C.Fn)	Hiermee wist u alle persoonlijke voorkeuze-instellingen	362

★ : My Menu (groen)

My Menu instellingen	Hiermee kunt u vaakgebruikte menuopties en persoonlijke voorkeuzen vastleggen	389
-----------------------------	---	-----



Movie-opnamen

1: Movie 1 (rood)

Pagina

AF-methode	⏪ +volgen / FlexiZone - Multi / FlexiZone - Single	273
Servo AF voor film	Inschakelen / Uitschakelen	273
Stille LV-opname	Modus 1 / Modus 2 / Uitschakelen	275
Meettimer	4 sec. / 16 sec. / 30 sec. / 1 min. / 10 min. / 30 min.	275

2: Movie 2 (rood)

Rasterweergave	Uit / 3x3  / 6x4  / 3x3+diagonaal 	276
Movie-opnameformaat	1920x1080 (⏪ ₃₀ / ⏪ ₂₅ / ⏪ ₂₄) (⏪ _{ALL} / ⏪ _{IPB}) 1280x720 (⏪ ₆₀ / ⏪ ₅₀) (⏪ _{ALL} / ⏪ _{IPB}) 640x480 (⏪ ₃₀ / ⏪ ₂₅) (⏪ _{IPB})	265
Digitale zoom	Uitschakelen / Ca. 3-10x zoom	267
Geluidsoopname*¹	Geluidsoopname: Automatisch / Handmatig / Uitschakelen	268
	Opnameniveau	
	Windfilter: Uitschakelen / Inschakelen	
	Demper: Uitschakelen / Inschakelen	
Tijdcode	Count up / Instelling starttijd / Movie opn. teller / Movie afs. teller* ² / Drop frame	270
Videofoto	Videosnapshot: Inschakelen / Uitschakelen	277
	Albuminstellingen: Nieuw album maken / Aan bestaand album toevoegen	

*1: De instellingen voor [Geluidsoopname] die in de basismodi beschikbaar zijn, zijn [Aan] en [Uit].

*2: De instelling is gekoppeld aan [ 3: Movie afs. teller].

Stuurschema

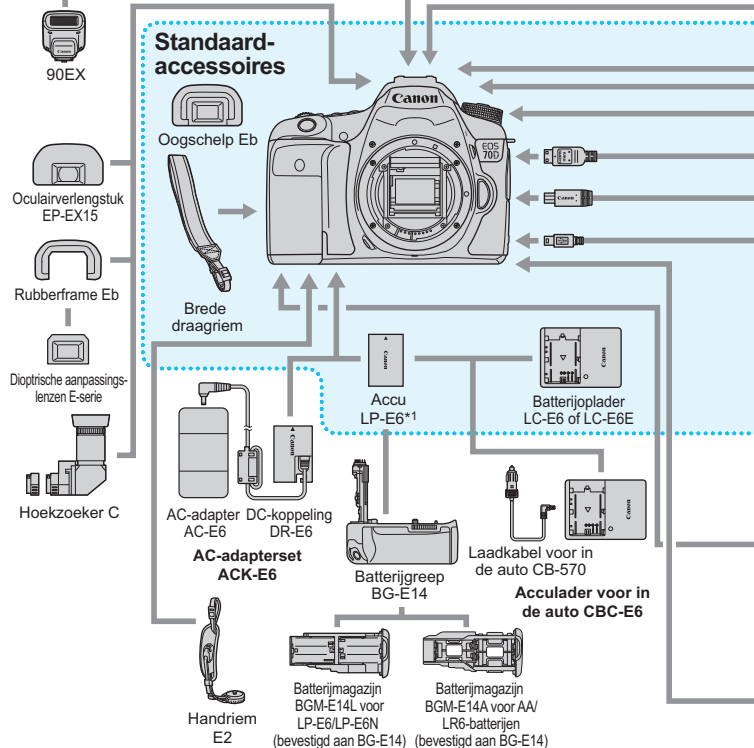
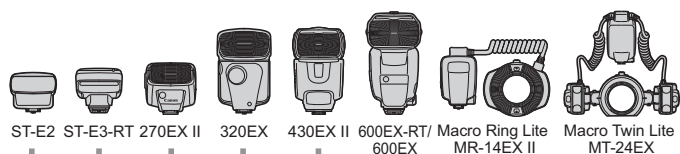

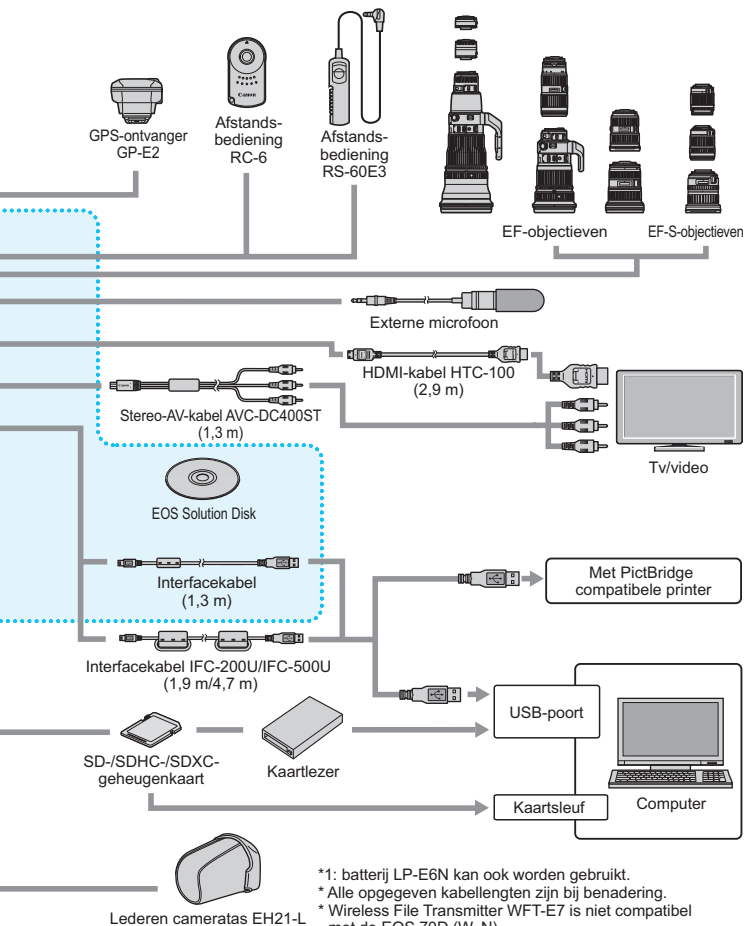

- *1: batterij LP-E6N kan ook worden gebruikt.
- * Alle opgegeven kabellengten zijn bij benadering.
- * Wireless File Transmitter WFT-E7 is niet compatibel met de EOS 70D (W, N).

Problemen oplossen

Raadpleeg bij problemen met de camera eerst dit gedeelte Problemen oplossen. Als u het probleem hiermee niet kunt oplossen, neem dan contact op met uw dealer of Canon Service Center.

Stroomgerelateerde problemen

De accu laadt niet op.

- Indien de resterende capaciteit van de batterij 94% of hoger is, wordt de batterij niet opgeladen (pag. 396).
- Laad alleen echte Canon-accu's op van het type LP-E6/LP-E6N.

Het lampje van de oplader knippert snel.

- Als (1) de batterijlader of de accu een probleem heeft of (2) er geen communicatie met de accu kon plaatsvinden (met een accu van een ander merk dan Canon), stopt het beveiligingscircuit met opladen en knippert het lampje snel oranje. Verwijder in geval van (1) het netsnoer van de oplader uit het stopcontact. Haal de accu uit de oplader en plaats deze vervolgens terug. Wacht een paar minuten en steek de stekker vervolgens weer in het stopcontact. Als het probleem aanhoudt, neemt u contact op met uw dealer of het dichtstbijzijnde Canon Service Center.

Het lampje van de oplader knippert niet.

- Als de interne temperatuur van de accu die in de oplader is geplaatst hoog is, wordt de batterij om veiligheidsredenen niet opgeladen (lampje is uit). Als de temperatuur van de batterij tijdens het opladen om welke reden dan ook te hoog wordt, wordt het opladen automatisch stopgezet (lampje knippert). Wanneer de temperatuur van de batterij weer daalt, wordt het opladen automatisch hervat.

De camera werkt niet, zelfs niet als de aan-uitschakelaar op <ON> staat.

- Controleer of de batterij correct in de camera is geplaatst (pag. 30).
- Controleer of het klepje van het batterijcompartiment is gesloten (pag. 30).
- Controleer of het klepje van de kaartsleuf is gesloten (pag. 31).
- Laad de batterij op (pag. 28).

De lees-/schrijfindicator blijft knipperen, zelfs wanneer de aan-uitschakelaar op <OFF> staat.

- Als het apparaat wordt uitgeschakeld wanneer er een opname op de kaart wordt opgeslagen, blijft de lees-/schrijfindicator aan of blijft deze een paar seconden knipperen. Wanneer de opname is voltooid, wordt de camera automatisch uitgeschakeld.

De batterij raakt snel leeg.

- Gebruik een volledig opgeladen accu (pag. 28).
- Mogelijk presteert de batterij niet meer helemaal naar behoren. Zie [**4: Accu-info**] om de oplaadprestaties van de batterij te controleren (pag. 396). Als de prestaties van de batterij slecht zijn, vervangt u de accu door een nieuwe.
- Het aantal mogelijke opnamen neemt af bij een van de volgende bewerkingen:
 - Wanneer de ontspanknop voor langere tijd half wordt ingedrukt.
 - Wanneer AF vaak wordt geactiveerd zonder dat er een opname wordt gemaakt.
 - Wanneer Image Stabilizer (beeldstabilisatie) van het objectief wordt gebruikt.
 - Wanneer het LCD-scherm vaak wordt gebruikt.
 - Wanneer gedurende een langere tijd doorlopend Live view-opnamen of movie-opnamen worden gemaakt.
 - De overdrachtfunctie van de Eye-Fi-kaart is ingeschakeld.

De camera schakelt zichzelf uit.

- De functie voor automatisch uitschakelen is geactiveerd. Als u niet wilt dat de camera zichzelf uitschakelt, stelt u [**2: Uitschakelen**] in op [**Deactiveren**] (pag. 59).
- Zelfs als [**2: Uitschakelen**] is ingesteld op [**Deactiveren**], wordt het LCD-scherm uitgeschakeld als de camera gedurende 30 minuten niet wordt gebruikt. (De camera zelf wordt niet uitgeschakeld.)

Opnamegerelateerde problemen

Het objectief kan niet worden bevestigd.

- De camera kan niet worden gebruikt in combinatie met EF-M-objectieven (pag. 40).

De zoeker is donker.

- Plaats een opgeladen accu in de camera (pag. 28).

Er kunnen geen opnamen worden gemaakt of opgeslagen.

- Controleer of de kaart correct is geplaatst (pag. 31).
- Schuif het schrijfbeveiligingsschuifje van de kaart naar de stand voor schrijven/wissen (pag. 31).
- Vervang de kaart als deze vol is of wis overbodige opnamen om ruimte vrij te maken (pag. 31, 322).
- Als u probeert om scherp te stellen in de modus 1-beeld AF terwijl het focusbevestigingslampje <●> in de zoeker knippert, kan er geen foto worden gemaakt. Druk de ontspanknop nogmaals half in om opnieuw scherp te stellen of stel handmatig scherp (pag. 45 en 110).

De kaart kan niet worden gebruikt.

- Zie pagina 33 of 432 als er een kaartfout wordt weergegeven.

De opname is niet scherp.

- Stel de focusinstellingsknop op het objectief in op <AF> (pag. 40).
- Druk voorzichtig op de ontspanknop om bewegingsonscherpte te voorkomen (pag. 44 en 45).
- Als het objectief een Image Stabilizer (beeldstabilisatie) heeft, stelt u de IS-schakelaar in op <ON>.
- Bij weinig licht kan de sluitertijd toenemen. Gebruik een kortere sluitertijd (pag. 160), stel een hogere ISO-snelheid in (pag. 120), gebruik een flitser (pag. 188 en 193) of gebruik een statief.

Ik kan de scherpstelling niet vergrendelen en de compositie van de opname niet opnieuw bepalen.

- Stel het AF-gebruik in op 1-beeld AF. Focusvergrendeling is niet mogelijk in de modus AI Servo AF of als servo in werking treedt in de modus AI Focus AF (pag. 75).

De autofocussnelheid kan per objectief verschillen.

- Als de AF-methode is ingesteld op [ +volgen], [FlexiZone - Multi] of [FlexiZone - Single] voor Live view-opnamen of movie-opnamen, verandert de AF-methode (faseverschildetectie met de beeldsensor of contrastdetectie) automatisch, afhankelijk van het objectief dat wordt gebruikt en de functies die zijn geselecteerd, zoals movie digital zoom of vergrote weergave. Dit kan de autofocussnelheid aanzienlijk beïnvloeden en het kan langer duren voordat de camera heeft scherpgesteld.

Met FlexiZone - Multi duurt het langer om scherp te stellen.

- Afhankelijk van de opnameomstandigheden kan het langer duren voordat de camera op het onderwerp heeft scherpgesteld. Gebruik [FlexiZone - Single] of stel handmatig scherp.

De snelheid van continue opnamen is laag.

- Afhankelijk van de sluitertijd, het diafragma, de opnameomstandigheden, de helderheid, enzovoort kan de snelheid van continue opnamen afnemen.

De maximale opnamereeks is lager bij continue opnamen.

- Als u opnamen maakt van een onderwerp met fijne details (bijvoorbeeld een grasveld), is het bestand groter en de daadwerkelijke maximale opnamereeks mogelijk kleiner dan wordt vermeld op pagina 117.

ISO 100 kan niet worden ingesteld. De ISO-snelheid kan niet worden verhoogd.

- Als [**☑4: Lichte tonen prioriteit**] is ingesteld op [**Uitschakelen**], kan ISO 100/125/160 worden ingesteld (pag. 145).
- Als [**☑4: Lichte tonen prioriteit**] is ingesteld op [**Inschakelen**], is het instelbereik voor de ISO-snelheid ISO 200-22800 (of maximaal ISO 6400 voor movie-opnamen). Zelfs als u het instelbereik voor de ISO-snelheid instelt bij [**ISO-snelh.bereik**], kunt u geen verhoogde ISO-snelheden (H) instellen.

Auto Lighting Optimizer (Auto optimalisatie helderheid) kan niet worden ingesteld.

- Als [**☑4: Lichte tonen prioriteit**] is ingesteld op [**Inschakelen**], kan Auto Lighting Optimizer (Auto optimalisatie helderheid) niet worden ingesteld. Als [**☑4: [Lichte tonen prioriteit]**] is ingesteld op [**Uitschakelen**], kan Auto Lighting Optimizer (Auto optimalisatie helderheid) wel worden ingesteld (pag. 145).

Ik heb een kleinere belichtingscompensatie ingesteld, maar de opname valt nog steeds te licht uit.

- Stel [**☑3: Auto Lighting Optimizer/☑3: Auto optimalisatie helderheid**] in op [**Deactiveren**]. Wanneer [**Zwak**], [**Standaard**] of [**Hoog**] is ingesteld, kan de opname nog steeds licht uitvallen, zelfs wanneer u een kleinere belichtingscompensatie of flitsbelichtingscompensatie hebt ingesteld (pag. 140).

Meerdere opnamen worden gemaakt met opnamekwaliteit **RAW**.

- Wanneer de opnamekwaliteit is ingesteld op **M RAW** of **S RAW**, worden meerdere opnamen gemaakt met opnamekwaliteit in **RAW** (pag. 181).

Wanneer ik de modus **<Av>** gebruik in combinatie met de flitser, neemt de sluitertijd toe.

- Als u avondopnamen maakt wanneer de achtergrond donker is, wordt de sluitertijd automatisch langer (opname met trage synchronisatie) om zowel het onderwerp als de achtergrond goed te kunnen belichten. Als u een lange sluitertijd wilt voorkomen, stelt u in [**☑2: Flitsbesturing**] de optie [**Flitssync.snelheid AV-modus**] in op [**1/250-1/60 sec. auto**] of [**1/250 sec. (vast)**] (pag. 196).

De ingebouwde flitser klapt vanzelf uit.

- In opnamemodi (<A> <CA> <P> <M>) met de standaardinstelling <A> (Autom. flits) klapt de ingebouwde flitser indien nodig automatisch omhoog.

De ingebouwde flitser werkt niet.

- Als u continu en met slechts korte tussenpozen opnamen maakt met de ingebouwde flitser, kan de flitser mogelijk tijdelijk niet worden gebruikt om de flitsereenheid te beschermen.

De externe flitser flitst niet.

- Als u voor Live view-opnamen een flitser gebruikt van een ander merk dan Canon, stelt u [**2: Stille LV-opname**] in op [**Uitschakelen**] (pag. 231).

De externe flitser werkt altijd op vol vermogen.

- Als u een andere flitser gebruikt dan een Speedlite uit de EX-serie, werkt de flitser altijd op vol vermogen (pag. 194).
- Wanneer de flitsvoorkeuze [**Flits meetmethode**] is ingesteld op [**TTL**] (automatische flits), werkt de flitser altijd op vol vermogen (pag. 202).

Voor de externe Speedlite kan geen flitsbelichtingscompensatie worden ingesteld.

- Als flitsbelichtingscompensatie al is ingesteld op de externe Speedlite, kan flitsbelichtingscompensatie niet meer worden ingesteld op de camera. Wanneer de flitsbelichtingscompensatie van de externe Speedlite wordt geannuleerd (ingesteld op 0), kan de flitsbelichtingscompensatie van de camera weer worden ingesteld.

Snelle synchronisatie kan niet worden ingesteld in de modus <Av>.

- Stel bij [**2: Flitsbesturing**] de optie [**Flitssync.snelheid AV-modus**] in op [**Auto**] (pag. 196)



De camera maakt geluid wanneer deze wordt geschud.

- Het uitschuifmechanisme van de flitser beweegt een beetje. Dit is normaal en is geen defect.

De sluitert maakt bij Live view-opnamen twee opnamegeluiden.

- Als u de flitser gebruikt, maakt de sluitert bij iedere opname twee geluiden (pag. 217).

Tijdens Live view- en movie-opnamen wordt er een wit < > of rood < > pictogram weergegeven.

- Dit geeft aan dat de interne temperatuur van de camera te hoog is. Als het witte pictogram <  > wordt weergegeven, kan de beeldkwaliteit van foto's afnemen. Als het rode pictogram <  > wordt weergegeven, geeft dit aan dat de Live view-opname of movie-opname binnen afzienbare tijd automatisch wordt stopgezet (pag. 249 en 287).

Ik kan geen movie opnemen.

- Als [**Wi-Fi**] is ingesteld op [**Inschakelen**], is movie-opname niet mogelijk. Voordat u movie-opnamen gaat maken, moet u [**Wi-Fi**] instellen op [**Uitschakelen**].

De movie-opname wordt automatisch beëindigd.

- Als de schrijfsnelheid van de kaart laag is, wordt de movie-opname mogelijk automatisch beëindigd. Als de compressiemethode is ingesteld op [**IPB**], gebruik dan een kaart met een lees-/schrijfsnelheid van minstens 6 MB per seconde. Als de compressiemethode is ingesteld op [**ALL-I (I-only)**], gebruik dan een kaart met een lees-/schrijfsnelheid van minstens 20 MB per seconde (pag. 3). Ga naar de website van de fabrikant van de kaart als u wilt weten wat de lees-/schrijfsnelheid van de kaart is.
- Als de movie-opnametijd 29 minuten en 59 seconden bereikt, wordt de movie-opname automatisch beëindigd.

De ISO-snelheid kan niet worden ingesteld voor movie-opname.

- In andere opnamemodi dan < **M** > wordt de ISO-snelheid automatisch ingesteld. In de modus < **M** > kunt u de ISO-snelheid naar wens instellen (pag. 257).

De handmatig ingestelde ISO-snelheid verandert wanneer u overschakelt op de moviemodus.

- Als u movie-opnamen maakt terwijl [**Maximum: H (25600)**] is ingesteld voor [**ISO-snelh.bereik**] en de ISO-snelheid is ingesteld op “**H**” (25600), wordt de ISO-snelheid veranderd in “**H**” (12800) (tijdens movie-opnamen met handmatige belichting). Ook als u terugschakelt naar fotograferen, wordt de ISO-snelheid niet teruggezet naar de oorspronkelijke instelling.

De belichting verandert tijdens de movie-opname.

- Als u tijdens de movie-opname de sluitertijd of het diafragma aanpast, worden de wijzigingen mogelijk in de belichting opgenomen.
- Door het objectief tijdens de movie-opnamen in- of uit te zoomen, kunnen er veranderingen in de belichting optreden, ongeacht of het maximale diafragma van het objectief verandert of niet. Als gevolg daarvan worden de wijzigingen in de belichting mogelijk opgenomen.

Het onderwerp ziet er vervormd uit tijdens movie-opnamen.

- Als u de camera snel naar links of rechts beweegt of een bewegend voorwerp opneemt, kan het beeld er vervormd uitzien.

De opname flinkt of er zijn horizontale strepen te zien tijdens de movie-opname.

- Flikkerend beeld, horizontale strepen (ruis) of onregelmatige belichting kunnen worden veroorzaakt door TL-licht, ledlampen of andere lichtbronnen tijdens movie-opnamen. Bovendien kunnen veranderingen in de belichting (helderheid) of de kleurtoon worden opgenomen. In de modus $\langle \mathbf{M} \rangle$ kan een lange sluitertijd het probleem verhelpen.

Als ik foto's maak tijdens movie-opnamen, stopt de movie-opname.

- Ook het instellen van een lagere beeldkwaliteit voor foto's en het maken van minder continue opnamen kan het probleem verhelpen.

De tijdcode klopt niet.

- Wanneer u tijdens movie-opnamen foto's maakt, ontstaat er een discrepantie tussen de feitelijke tijd en de tijdcode. Als u een movie wilt bewerken aan de hand van de tijdcode, is het raadzaam om tijdens het filmen geen foto's te maken.

Wi-Fi

Wi-Fi kan niet worden ingesteld.*

- Als de camera via een interfacekabel met een printer, computer, GPS-ontvanger of ander apparaat is verbonden, kan Wi-Fi niet worden ingesteld ([**ƒ3: Wi-Fi**] wordt dan grijs weergegeven). Koppel de interfacekabel los en stel de Wi-Fi-functie in.
- Raadpleeg de Instructiehandleiding Wi-Fi functie voor meer informatie.

* De EOS 70D (N) bevat geen Wi-Fi-voorziening.

Problemen met de bediening

Ik kan de instelling niet wijzigen met het instelwiel < > of < > of met < >.

- Zet de schakelaar <**LOCK**> omlaag (ontgrendeling, pag. 48).
- Controleer de instelling [**C.Fn III-2: Multifunctievergrendeling**] (pag. 375).

De functie van de knop of het instelwiel van de camera is veranderd.

- Controleer de instelling [**C.Fn III-4: Aangepaste bediening**] (pag. 383).

Tijdens bediening via het aanraakscherm klinkt de pieptoon ineens zachter.

- Controleer of uw vinger de luidspreker bedekt (pag. 20).

Bediening via het aanraakscherm is niet mogelijk.

- Controleer of de instelling [**ƒ3: Aanraakbediening**] is ingesteld op [**Standaard**] of [**Gevoelig**] (pag. 56).

Problemen met weergave op het scherm

Het menuscherm geeft weinig tabbladen en opties weer.

- In de basismodi worden bepaalde tabbladen en menuopties niet weergegeven. Stel de opnamemodus in op een creatieve modus (pag. 52).

Het eerste teken van de bestandsnaam is een onderstrepingsteken ('_').

- Stel de kleurruimte in op sRGB. Als Adobe RGB is ingesteld, is het eerste teken een onderstrepingsteken (pag. 155).

De bestandsnaam begint met 'MVI_'.

- Het is een moviebestand (pag. 152).

De bestandsnummering begint niet bij 0001.

- Als er op de kaart al opnamen zijn opgeslagen, kan het zijn dat het opnamenummer niet begint bij 0001 (pag. 151).

De weergegeven datum en tijd van de opname zijn onjuist.

- Controleer of juiste datum en tijd zijn ingesteld (pag. 37).
- Controleer de tijdzone en zomertijd (pag. 37 en 38).

De datum en tijd staan niet op de opname.

- De opnamedatum en -tijd worden niet op de opname weergegeven. De datum en tijd worden in plaats daarvan opgeslagen in de opnamegegevens als opname-informatie. Wanneer u afdrukt, kunt u ook de datum en tijd op de opname afdrukken door gebruik te maken van de datum en tijd die in de opname-informatie zijn opgeslagen (pag. 351 en 355).

[###] wordt weergegeven.

- Als de kaart meer opnamen heeft opgeslagen dan de camera kan weergeven, wordt er [###] weergegeven (pag. 303).

De weergave op het LCD-scherm is onduidelijk.

- Indien het LCD-scherm vuil is, dient u een zachte doek te gebruiken om het schoon te maken.
- Bij lage of hoge temperaturen kan het LCD-scherm langzamer reageren of er zwart uitzien. Bij kamertemperatuur functioneert het scherm weer normaal.

[Eye-Fi instellingen] wordt niet weergegeven.

- **[Eye-Fi instellingen]** wordt alleen weergegeven wanneer er een Eye-Fi-kaart in de camera is geplaatst. Als de Eye-Fi-kaart een schrijfbeveiligingsschuijfe heeft dat in de vergrendelde stand staat, kunt u de verbindingstatus van de kaart niet controleren en kunt u de Eye-Fi-overdracht niet uitschakelen (pag. 401).

Problemen met weergave van opnamen

Een gedeelte van de opname knippert zwart.

- [ 3: **Overbel. waarsch.**] is ingesteld op [**Inschakelen**] (pag. 294).

Er wordt een rood vakje weergegeven op de opname.

- [ 3: **AF-punt weerg.**] is ingesteld op [**Inschakelen**] (pag. 294).

De opname kan niet worden gewist.

- Als de opname tegen wissen is beveiligd, kan deze niet worden verwijderd (pag. 320).

De movie kan niet worden afgespeeld.

- Movies die op een computer worden verwerkt met de meegeleverde ImageBrowser EX (pag. 458) of andere software, kunnen niet worden afgespeeld op de camera. Videofotoalbums die zijn bewerkt met EOS Video Snapshot Task (pag. 286), kunnen wel op de camera worden weergegeven.

Bij het afspelen van de movie is het geluid van de camera te horen.

- Als u tijdens movie-opnamen aan de instelwielen draait of het objectief instelt, wordt ook het bijbehorende geluid opgenomen. Het is raadzaam om een externe microfoon (afzonderlijk verkrijgbaar) te gebruiken (pag. 269).

De movie-opname bevat momenten dat deze stilstaat.

- Als er tijdens movie-opnamen met automatische belichting een aanzienlijke verandering in de belichting is, wordt de opname kort onderbroken tot de belichting zich stabiliseert. In dat geval maakt u de opname met de opnamemodus <M> (pag. 256).

Er worden geen opnamen weergegeven op het tv-scherm.

- Controleer of de stekker van de HDMI-kabel of de stereo-AV-kabel helemaal in de aansluiting is gestoken (pag. 316 en 319).
- Stel het video-uitvoersysteem (NTSC/PAL) in op hetzelfde videosysteem als de tv (pag. 319).

Er zijn verschillende moviebestanden voor één movie-opname.

- Wanneer de bestandsgrootte van de movie 4 GB bereikt, wordt er automatisch een ander moviebestand gemaakt (pag. 266).

De kaartlezer herkent de kaart niet.

- Afhankelijk van de kaartlezer en het gebruikte besturingssysteem van de computer worden SDXC-kaarten mogelijk niet correct herkend. In dat geval moet u uw camera en de computer met de interfacekabel op elkaar aansluiten en de opnamen overbrengen naar uw computer met behulp van EOS Utility (meegeleverde software, pag. 457).

Ik kan de RAW-opname niet verwerken.

- M **RAW**- en S **RAW**-bestanden kunnen niet met de camera worden verwerkt. Verwerk de opname met de meegeleverde software Digital Photo Professional (pag. 457).

Ik kan het beeldformaat niet aanpassen.

- Het beeldformaat van S3 JPEG-opnamen en **RAW/M RAW/S RAW**-opnamen kan niet met de camera worden gewijzigd (pag. 333).

Problemen met sensorreiniging

De sluiters maakt een geluid tijdens het reinigen van de sensor.

- Als u [**Reinig nu** ] hebt geselecteerd, maakt de sluiters een geluid, maar er wordt geen opname gemaakt (pag. 340).

Automatische sensorreiniging werkt niet.

- Als u met de aan-uitschakelaar snel achter elkaar tussen <ON> en <OFF> schakelt, wordt het pictogram < > mogelijk niet weergegeven (pag. 35).

Problemen met afdrukken

Er zijn minder afdrukeffecten dan wordt vermeld in de instructiehandleiding.

- De schermweergave kan per printer verschillen. In deze instructiehandleiding worden alle beschikbare afdrukeffecten vermeld (pag. 350).

Rechtstreeks afdrukken werkt niet.

- Als [**Wi-Fi**] is ingesteld op [**Inschakelen**], is rechtstreeks afdrukken niet mogelijk. Stel [**Wi-Fi**] in op [**Uitschakelen**] en verbind vervolgens de camera met de printer met behulp van een interfacekabel.

Problemen bij aansluiten op een computer

Ik kan geen beelden overbrengen naar een pc.

- Installeer de meegeleverde software (cd-rom EOS Solution Disk) op de computer (pag. 459).
- Als [**3: Wi-Fi**] is ingesteld op [**Inschakelen**], kan de camera geen verbinding maken met een computer. Stel [**Wi-Fi**] in op [**Uitschakelen**] en verbind vervolgens de camera met de printer met behulp van een interfacekabel.

Foutcodes

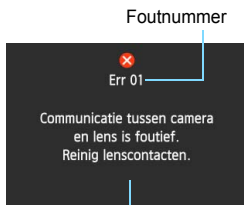

Oorzaak en tegenmaatregelen

Als er zich een probleem met de camera voordoet, wordt er een foutbericht weergegeven. Volg de instructies op het scherm.

Nummer	Foutbericht en oplossing
01	Communicatie tussen camera en lens is foutief. Reinig lenscontacten.
	→ Maak de elektrische contactpunten op de camera en het objectief schoon, gebruik een objectief van Canon of verwijder de accu en plaats deze weer (pag. 19, 20 en 30).
02	Geen toegang tot kaart. Herplaats/vervang kaart of formatteer kaart met deze camera.
	→ Verwijder de kaart en plaats deze opnieuw, vervang de kaart of formatteer de kaart (pag. 31, 57).
04	Kan beelden niet opslaan omdat kaart vol is. Vervang kaart.
	→ Vervang de kaart, verwijder overbodige opnamen of formatteer de kaart (pag. 31, 57, 322).
05	Kan ingebouwde flitser niet uitklappen. Schakel de camera uit en weer in.
	→ Schakel de camera met de aan-uitschakelaar uit en weer in (pag. 35).
06	Kon de sensor niet reinigen. Schakel de camera uit en weer in.
	→ Schakel de camera met de aan-uitschakelaar uit en weer in (pag. 35).
10, 20 30, 40 50, 60 70, 80 99	Fout bij opname. Schakel de camera uit en weer in of herplaats de batterij.
	→ Schakel de camera met de aan-uitschakelaar uit en weer in, verwijder de accu en plaats deze terug of gebruik een objectief van Canon (pag. 30, 35).

* Als de fout blijft aanhouden, noteert u het foutnummer en neemt u contact op met het dichtstbijzijnde Canon Service Center.

Specificaties

• Type

Type:	Digitale AF/AE-spiegelreflexcamera met ingebouwde flitser
Opnamemedia:	SD-geheugenkaart, SDHC-geheugenkaart*, SDXC-geheugenkaart* * Compatibel met UHS-I-kaarten.
Grootte beeldsensor:	Circa 22,5 x 15,0 mm
Compatibele objectieven:	Canon EF-objectieven (incl. EF-S-objectieven) * Exclusief EF-M-objectieven (De effectieve brandpuntsafstand (kleinbeeldequivalent) is de brandpuntsafstand van het objectief vermenigvuldigd met ongeveer 1,6)
Objectiefbevestiging:	EF-vatting van Canon

• Beeldsensor

Type:	CMOS-sensor
Effectieve pixels:	Circa 20,20 megapixels
Beeldverhouding:	3:2
Stofwisfunctie:	Automatisch, Handmatig, Stofwisdata toevoegen

• Opnamesysteem

Opname-indeling:	Design rule for Camera File System (DCF) 2.0
Opnametype:	JPEG, RAW (14-bits Canon-origineel), gelijktijdige opnamen van RAW+JPEG mogelijk
Vastgelegde pixels:	L (Groot) : circa 20,00 megapixels (5472 x 3648) M (Middelgroot) : circa 8,90 megapixels (3648 x 2432) S1 (Klein 1) : circa 5,0 megapixels (2736 x 1824) S2 (Klein 2) : circa 2,50 megapixels (1920 x 1280) S3 (Klein 3) : circa 350.000 megapixels (720 x 480) RAW : circa 20,0 megapixels (5472 x 3648) M-RAW : circa 11,0 megapixels (4104 x 2736) S-RAW : circa 5,0 megapixels (2736 x 1824)
Een map maken/selecteren:	Mogelijk
Bestandsnummering:	Continu, Auto. reset, Handm. reset

• Beeldverwerking tijdens opname

Beeldstijl:	Auto, Standaard, Portret, Landschap, Neutraal, Natuurlijk, Monochroom, Gebruiker 1 - 3
-------------	--

Witbalans:	Automatisch, vooraf ingesteld (Daglicht, Schaduw, Bewolkt, Kunstlicht, Wit TL licht, Flitser), Handmatig, Kleurtemp. (circa 2500-10000 K), witbalanscorrectie en witbalans bracketing mogelijk * Overdracht kleurtemperatuurgegevens van flitser ingeschakeld
Ruisreductie:	Van toepassing op lange belichtingstijden en opnamen met een hoge ISO-snelheid
Automatische helderheidscorrectie:	Auto Lighting Optimizer (Auto optimalisatie helderheid)
Lichte tonen prioriteit:	Beschikbaar
Lenzafwijkingscorrectie:	Correctie helderheid randen, chromatische correctie

• Zoeker

Type:	Pentaprisma met vast oogniveau
Dekking:	Verticaal/horizontaal circa 98% (met gezichtspunt van circa 22 mm)
Vergroting:	Circa 0,95x (-1 m^{-1} met 50mm-objectief bij oneindig)
Gezichtspunt:	Circa 22 mm (vanaf het midden van de oculairlens bij -1 m^{-1})
Ingebouwde dioptrische aanpassing:	Circa -3,0 - $+1,0 \text{ m}^{-1}$ (dpt)
Matglas:	Vast
Rasterweergave:	Beschikbaar
Digitale horizon:	Weer te geven voor en tijdens het fotograferen
Spiegel:	Snel terugklappend
Scherptedieptecontrole:	Beschikbaar

• Automatische scherpstelling

Type:	TTL secundaire beeldregistratie, fasedetectie met de speciale AF-sensor
AF-punten:	19 (alle kruismetingspunten*) * Behalve bij bepaalde objectieven.
Bereik helderheid scherpstelling:	EV -0,5 - 18 (middelste AF-punt, bij kamertemperatuur, ISO 100)
Scherpstelling:	1-beeld AF, AI Servo AF, AI Focus AF, Handmatige scherpstelling (MF)
AF-gebied-selectiemodus	Eén-punts AF (handmatige selectie), Zone-AF (handmatige zoneselectie), AF met 19-punts automatische selectie:
Kenmerken AI Servo AF:	Trackinggevoeligheid, Versnelde/vertraagde tracking
AF-fijnafstelling:	AF-fijnafstelling (Alles even veel, Per lens afstellen)
AF-hulplicht:	Kleine serie flitsen door de ingebouwde flitser

• Belichting

Meetmethoden:	TTL-meting met volledige diafragmaopening en 63 zones <ul style="list-style-type: none"> • Meervlaksmeting (koppelbaar aan elk AF-punt) • Deelmeting (circa 7,7% van de zoeker in het midden) • Spotmeting (circa 3,0% van de zoeker in het midden) • Centrum gew. gemiddeld
Bereik helderheid lichtmeting:	EV 1 - 20 (bij kamertemperatuur, ISO 100)
Belichtingscontrole:	AE-programma (Automatisch/scène, Flitser uit, Automatisch/creatief, Speciale scène [Portret, Landschap, Close-up, Sport, Nacht portret, Nachtopnamen uit hand, HDR-tegenlicht], Programma), AE met sluitertijdvoorkeuze, AE met diafragmavoorkeuze, Handmatige belichting, Bulb-belichting
ISO-snelheid: (aanbevolen belichtingsindex)	Basismodi*: ISO 100 - ISO 6400 automatisch ingesteld * Landschap: ISO 100 - ISO 1600 automatisch ingesteld, Nachtopnamen uit hand: ISO 100 - ISO 12800 automatisch ingesteld P, Tv, Av, M, B: Auto ISO, ISO 100 - 12800 (met tussenstappen van 1/3 of een hele stop), uitbreidbaar tot H (gelijk aan ISO 25600)
ISO-snelheidsinstellingen:	ISO-snelheidsbereik, Automatisch ISO-bereik en automatische minimale sluitertijd instelbaar
Belichtingscompensatie:	Handmatig: ±5 stops met tussenstappen van 1/3 of 1/2 stop AEB: ±3 stops met tussenstappen van 1/3 of 1/2 stop (kan worden gecombineerd met handmatige belichtingscompensatie)
AE-vergrendeling:	Automatisch: toegepast in de modus 1-beeld AF met meervlaksmeting als er op het onderwerp is scherpgesteld Handmatig: met AE-vergrendelknop

• HDR-opnamen

Dynamisch bereik aanpassen:	Automatisch, ±1 EV, ±2 EV, ±3 EV
Beeld automatisch uitlijnen:	Mogelijk

• Meervoudige belichting

Aantal opnamen met meervoudige belichting:	2 tot 9
Instelling meerdere opnamen:	Additief, Gemiddeld

• Sluiter

Type:	Elektronisch gestuurde focal-planesluiter
-------	---

Sluiter tijden: 1/8000 en 30 seconden (totale sluitertijd bereik; beschikbaar bereik varieert per opnamemodus), Bulb, X-synchronisatie bij 1/250 sec.

• Transportsysteem

Transportmodi: Enkelbeeld, Continue opname met hoge snelheid, Continue opname met lage snelheid, Stille enkele opname, Stille continue opname, Zelfontspanner (10 sec.)/
afstandsbediening, Zelfontspanner (2 sec.)/
afstandsbediening

Continue-opnamesnelheid: Continue opname met hoge snelheid : Max. circa 7,0 opnamen/seconde
Continue opname met lage snelheid : Max. circa 3,0 opnamen/seconde
Stille continue opname : Max. circa 3,0 opnamen/seconde

Max. opnamereeks: JPEG Groot/Fijn: circa 40 opnamen (circa 65 opnamen)
RAW: circa 15 opnamen (circa 16 opnamen)
RAW+JPEG Groot/Fijn: circa 8 opnamen (circa 8 opnamen)
* De cijfers zijn gebaseerd op de testnormen van Canon (ISO 100 en beeldstijl Standaard) met een kaart van 8 GB.
* De cijfers tussen haakjes hebben betrekking op een kaart van 8 GB die compatibel is met UHS-I en die is gebaseerd op de testnormen van Canon.

• Flitser

Ingebouwde flitser: Automatische opklapflitser
Richtgetal: circa 12 (bij ISO 100, in meters)
Flitsbereik: ongeveer de beeldhoek van een 17-mm objectief
Recycletijd: circa 3 sec.

Externe Speedlite: Compatibel met Speedlites uit de EX-serie
Flitsmeting: Automatische E-TTL II-flits
Flitsbelichtingscompensatie: ±3 stops met tussenstappen van 1/3 of 1/2 stop
Flitsbelichtingsverdeling: Beschikbaar

Pc-aansluiting: Geen
Flitsbesturing: Instellingen ingebouwde flitser, instellingen externe Speedlite, persoonlijke voorkeuzen externe Speedlite
Draadloze flitserbediening via optische transmissie

• Live view-opnamen

Beeldverhouding: 3:2, 4:3, 16:9, 1:1
Scherpstelmethode: Dual Pixel CMOS AF/Contrastdetectie AF (gezicht + volgen, FlexiZone-Multi, FlexiZone-Single), Fasedetectie met de speciale AF-sensor (Quick-modus), Handmatige scherpstelling (circa 5x en 10x vergroting mogelijk voor scherpstelcontrole)

Continue AF:	Beschikbaar
Bereik helderheid scherpstelling:	EV 0 - 18 (bij kamertemperatuur, ISO 100)
Meetmethoden:	Meervlaksmeting (315 zones), deelmeting (circa 10,3% van Live view-scherm), spotmeting (circa 2,6% van Live view-scherm), gemiddelde meting met nadruk op het midden
Bereik helderheid lichtmeting:	EV 0 - 20 (bij kamertemperatuur, ISO 100)
Creative filters:	Korrelij Z/W, Sofffocus, Fisheye-effect, Effect kunst opvallend, Aquareleffect, Speelgoedcamera-effect, Miniatureffect
Stille opname:	Beschikbaar (Modus 1 en 2)
Touch Shutter:	Beschikbaar
Rasterweergave:	Drie typen

• Movie-opnamen

Opname-indeling:	MOV
Movie:	MPEG-4 AVC / H.264
	Variabele (gemiddelde) bitsnelheid
Audio:	Lineaire PCM
Grootte en framesnelheid	1920x1080 (Full HD): 30p/25p/24p
van opname:	1280x720 (HD) : 60p/50p 640x480 (SD) : 30p/25p
	* 30p: 29,97 fps, 25p: 25,00 fps, 24p: 23,98 fps, 60p: 59,94 fps, 50p: 50,00 fps
Compressiemethode:	ALL-I (I-only), IPB
Bestandsgrootte:	1920x1080 (30p/25p/24p) / IPB : circa 235 MB/min. 1920x1080 (30p/25p/24p) / ALL-I: circa 685 MB/min. 1280x720 (60p/50p) / IPB : circa 205 MB/min. 1280x720 (60p/50p) / ALL-I : circa 610 MB/min. 640x480 (30p/25p) / IPB : circa 78 MB/min.
	* Lees-/schrijfsnelheid kaart vereist voor movie-opnamen: IPB: minstens 6 MB per sec./ALL-I: minstens 20 MB per sec.
Scherpstellen:	Hetzelfde als scherpstellen bij Live view-opnamen * Quick-modus is gedurende movie-opnamen uitgeschakeld
Digitale zoom:	Circa 3x-10x
Meetmethoden:	Gemiddelde meting met nadruk op het midden en meervlaksmeting met de beeldsensor * Automatisch ingesteld door de scherpstelmethode.
Bereik helderheid lichtmeting:	EV 0 - 20 (bij kamertemperatuur, ISO 100)

Specificaties

Belichtingscontrole:	Automatische belichting (AE-programma voor movies) en handmatige belichting
Belichtingscompensatie:	±3 stops met tussenstappen van 1/3 stop (±5 stops bij fotografie)
ISO-snelheid: (aanbevolen belichtingsindex)	Voor opnamen met automatische belichting: ISO 100 - ISO 6400 automatisch ingesteld. In de creatieve modie is de bovengrens uit te breiden naar H (gelijk aan ISO 12800). Voor opnamen met handmatige belichting: Auto ISO (ISO 100 - ISO 6400 automatisch ingesteld), ISO 100 - ISO 6400 handmatig ingesteld (tussenstappen van 1/3 en hele stops), uit te breiden tot H (gelijk aan ISO 12800)
Tijdcode:	Ondersteund
Drop frames:	Compatibel met 60p/30p
Videofoto's:	Instelbaar op 2 sec./4 sec./8 sec.
Geluidsoptname:	Ingebouwde stereomicrofoon, externe stereomicrofoonaansluiting meegeleverd Geluidsoptnameniveau aanpasbaar, windfilter meegeleverd, demper meegeleverd
Rasterweergave:	Drie typen
Foto-opnamen:	Mogelijk

• LCD-scherm

Type:	TFT LCD-kleurenscherm
Schermformaat en punten:	7,7 cm (3,0 inch) breed (3:2) met circa 1,04 miljoen beeldpunten
Aanpassing helderheid:	Handmatig (7 niveaus)
Digitale horizon:	Beschikbaar
Interfacetalen:	25
Technologie van aanraakscherm:	Capacitief
Uitleg/Help:	Kan worden weergegeven

• Weergave

Weergaveformaten voor opnamen:	Weergave van één opname, weergave van één opname met informatie (Basisinformatie, Opname-informatie, Histogram), indexweergave met 4 of 9 opnamen
Overbelichtingswaarsch uwng:	Overbelichte gedeelten knippen
Weergave AF-punt:	Mogelijk
Rasterweergave:	Drie typen
Zoomvergroting:	Circa 1,5x - 10x
Navigatiemethoden:	Enkele opname, opnamesprong met 10 of 100 beelden, op opnamedatum, op map, op movies, op foto's, op classificatie
Opname roteren:	Mogelijk

Classificatie:	Beschikbaar
Movieweergave:	Ingeschakeld (LCD-scherm, video/audio OUT, HDMI OUT), ingebouwde luidspreker
Diavoorstelling:	Alle opnamen, op datum, op map, op movies, op foto's of op classificatie
Achtergrondmuziek:	Selecteerbaar voor het weergeven van diavoorstellingen en movies
Opnamebeveiliging:	Mogelijk

• Naverwerking van beelden

RAW-bestandsverwerking in de camera:	Helderheidscorrectie, Witbalans, Beeldstijl, Auto Lighting Optimizer (Auto optimalisatie helderheid), Hoge ISO-ruisreductie, JPEG-opnamekwaliteit, Kleurruimte, Correctie helderheid randen, Vervormingscorrectie en Chromatische correctie
Wijzig formaat:	Mogelijk
Creatieve filters:	Korrelig ZW, Softfocus, Fisheye-effect, Effect kunst opvallend, Aquareleffect, Speelgoedcamera-effect, Miniatureffect

• Rechtstreeks afdrukken

Type:	PictBridge (USB en draadloos LAN)
Opnamen die kunnen worden afgedrukt:	JPEG- en RAW-opnamen
Afdrukopties opgeven:	Compatibel met DPOF versie 1.1

• Persoonlijke voorkeuzen

Persoonlijke voorkeuze:	23
My Menu vastleggen:	Mogelijk
Aangepaste opnamemodi:	Onder stand C van het programmamekeuzewiel vastleggen
Copyrightinformatie:	Invoer en invoegen mogelijk

• Interface

Audio/video OUT-aansluiting/ digitale aansluiting:	Analoge video (compatibel met NTSC/PAL)/stereo audio-uitvoer Computercommunicatie, rechtstreeks afdrukken (Hi-Speed USB), aansluiting voor GPS-ontvanger GP-E2
HDMI mini OUT-aansluiting:	Type C (automatisch wisselen van resolutie), compatibel met CEC
IN-aansluiting externe microfoon:	Stereomini-aansluiting van 3,5 mm diameter
Aansluiting afstandsbediening:	Voor afstandsbediening RS-60E3
Draadloze afstandsbediening:	Compatibel met afstandsbediening RC-6
Eye-Fi-kaart:	Compatibel

• Voeding

Batterij:	Accu LP-E6/LP-E6N (1 stuk) * Wisselstroom via de voedingsadapterset ACK-E6. * Als batterijgreep BG-E14 is bevestigd, kunnen AA/LR6-batterijen worden gebruikt.
Batterijgegevens:	Resterende capaciteit, sluitertelling, laadprestaties en batterijregistratie mogelijk
Aantal mogelijke opnamen: (op basis van CIPA-testcriteria)	Bij het maken van opnamen met de zoeker: Circa 920 opnamen bij kamertemperatuur (23 °C), circa 850 opnamen bij lage temperaturen (0 °C) Bij Live view-opnamen: Circa 210 opnamen bij kamertemperatuur (23 °C), circa 200 opnamen bij lage temperaturen (0 °C)
Movie-opnametijd:	Circa 1 uur en 20 minuten. bij kamertemperatuur (23 °C) circa 1 uur 20 minuten. bij lage temperatuur (0 °C) * Met volledig opgeladen accu LP-E6.

• Afmetingen en gewicht

Afmetingen (B x H x D):	Circa 139,0 x 104,3 x 78,5 mm
Gewicht (EOS 70D (W)):	Circa 755 g (CIPA-richtlijnen), circa 675 gram (alleen behuizing)
Gewicht (EOS 70D (N)):	Circa 750 g (CIPA-richtlijnen), circa 670 g (alleen behuizing)

• Gebruiksomgeving

Bedrijfstemperatuur:	0 °C - 40 °C
Luchtvochtigheid tijdens gebruik:	85% of lager

• Accu LP-E6

Type:	Oplaadbare lithium-ionbatterij
Nominale spanning:	7,2 V DC
Batterijcapaciteit:	1800 mAh
Afmetingen (B x H x D):	Circa 38,4 x 21,0 x 56,8 mm
Gewicht:	Circa 80 g

• Batterijoplader LC-E6

Compatibele batterij:	Accu LP-E6/LP-E6N
Oplaadtijd:	Circa 2 uur en 30 min.
Nominaal ingangsvermogen:	100-240 V AC (50/60 Hz)
Nominaal uitgangsvermogen:	8,4 V DC / 1,2 A

Bedrijfstemperatuur:	5 °C - 40 °C
Luchtvochtigheid tijdens gebruik:	85% of lager
Afmetingen (B x H x D):	Circa 69,0 x 33,0 x 93,0 mm
Gewicht:	Circa 130 g

• Batterijoplader LC-E6E

Compatibele batterij:	Accu LP-E6/LP-E6N
Lengte netsnoer:	Circa 1 m
Oplaadtijd:	Circa 2 uur en 30 min.
Nominaal ingangsvermogen:	100-240 V AC (50/60 Hz)
Nominaal uitgangsvermogen:	8,4 V DC / 1,2 A
Bedrijfstemperatuur:	5 °C - 40 °C
Luchtvochtigheid tijdens gebruik:	85% of lager
Afmetingen (B x H x D):	Circa 69,0 x 33,0 x 93,0 mm
Gewicht:	Circa 125 g (zonder netsnoer)

• EF-S 18-55mm f/3.5-5.6 IS STM

Beeldhoek:	Diagonaal bereik: 74°20' - 27°50'
	Horizontaal bereik: 64°30' - 23°20'
	Verticaal bereik: 45°30' - 15°40'
Objectiefconstructie:	13 elementen in 11 groepen
Minimaal diafragma:	f/22 - 36
Kortste scherpstelafstand:	0,25 m (vanaf beeldsensorvlak)
Maximale vergroting:	0,36x (bij 55 mm)
Weergaveoppervlak:	199 x 129 - 63 x 42 mm (op 0,25 m)
Image Stabilizer (beeldstabilisatie):	Verschuiving objectiefelementen
Filtermaat:	58 mm
Lensdop:	E-58 II
Maximale diameter x lengte:	Circa 69,0 x 75,2 mm
Gewicht:	Circa 205 g
Zonnekap:	EW-63C (afzonderlijk verkrijgbaar)
Objectiefkoker:	LP1016 (afzonderlijk verkrijgbaar)

• EF-S 18-135mm f/3.5-5.6 IS STM

Beeldhoek:	Diagonaal bereik: 74°20' - 11°30'
	Horizontaal bereik: 64°30' - 9°30'
	Verticaal bereik: 45°30' - 6°20'
Objectiefconstructie:	16 elementen in 12 groepen
Minimaal diafragma:	f/22 - 36

Kortste scherpstelafstand*:	Op brandpuntsafstand van 18 mm: 0,39 m (Circa 372 x 248 mm weergaveoppervlak) Op brandpuntsafstand van 135 mm: 0,39 m (Circa 80 x 53 mm weergaveoppervlak) * Afstand vanaf beeldsensorvlak
Maximale vergroting:	0,28x (bij 135 mm)
Image Stabilizer (beeldstabilisatie):	Verschuiving objectievelementen
Filtermaat:	67 mm
Lensdop:	E-67 II
Maximale diameter x lengte:	Circa 76,6 x 96,0 mm
Gewicht:	Circa 480 g
Zonnekap:	EW-73B (afzonderlijk verkrijgbaar)
Objectiefkoker:	LP1116 (afzonderlijk verkrijgbaar)

• EF-S 18-200mm f/3.5-5.6 IS

Beeldhoek:	Diagonaal bereik: 74°20' - 7°50' Horizontaal bereik: 64°30' - 6°30' Verticaal bereik: 45°30' - 4°20'
Objectiefconstructie:	16 elementen in 12 groepen
Minimaal diafragma:	f/22 - 36
Kortste scherpstelafstand:	0,45 m (vanaf beeldsensorvlak)
Maximale vergroting:	0,24x (bij 200 mm)
Weergaveoppervlak:	452 x 291 - 93 x 62 mm (bij 0,45 m)
Image Stabilizer (beeldstabilisatie):	Verschuiving objectievelementen
Filtermaat:	72 mm
Lensdop:	E-72 II
Maximale diameter x lengte:	Circa 78,6 x 102,0 mm
Gewicht:	Circa 595 g
Zonnekap:	EW-78D (afzonderlijk verkrijgbaar)
Objectiefkoker:	LP1116 (afzonderlijk verkrijgbaar)

- Alle bovenstaande gegevens zijn gebaseerd op de testnormen van Canon en de testcriteria en richtlijnen van CIPA (Camera & Imaging Products Association).
- Bovenstaande afmetingen, maximale diameter, lengte en gewicht zijn gebaseerd op CIPA-richtlijnen (alleen met uitzondering van gewicht voor camerabehuizing).
- De specificaties en de vormgeving van het product kunnen zonder voorafgaande kennisgeving worden gewijzigd.
- Als zich een probleem voordoet met een objectief van een ander merk dat is bevestigd op de camera, dient u contact op te nemen met de fabrikant van het objectief.

Tips en waarschuwingen voor het gebruik: EF-S 18-55mm f/3.5-5.6 IS STM, EF-S 18-135mm f/3.5-5.6 IS STM

De kitobjectieven hebben een stappenmotor waarmee de scherpstelling wordt aangestuurd. De motor stuurt de scherpstelling tevens aan wanneer er wordt in- of uitgezoomd.

1. De camera is uitgeschakeld

De motor werkt niet als de camera is uitgeschakeld of als de camera is uitgeschakeld door de functie voor automatische uitschakeling.

Gebruikers moeten derhalve rekening houden met de volgende punten.

- Handmatige scherpstelling is niet mogelijk.
- Tijdens zoomen kan de scherpstelling verkeerd komen te liggen.

2. Het objectief bevindt zich in de slaapstand

Als het objectief gedurende een bepaalde tijd niet wordt gebruikt, wordt de slaapstand ingeschakeld om energie te besparen. Dit staat los van de functie waarmee de camera automatisch wordt uitgeschakeld. Druk de ontspanknop half in om de slaapstand te verlaten.

In de slaapstand werkt de motor niet, zelfs als de camera is ingeschakeld. Gebruikers moeten derhalve rekening houden met de volgende punten.

- Handmatige scherpstelling is niet mogelijk.
- Tijdens zoomen kan de scherpstelling verkeerd komen te liggen.

3. Er wordt een initiële reset op de camera uitgevoerd

Er wordt een initiële reset op het objectief uitgevoerd als de camera is ingeschakeld of als de camera door het half indrukken van de ontspanknop wordt ingeschakeld nadat de camera door de functie voor automatische uitschakeling*¹ was uitgeschakeld.

- Tijdens de initiële reset wordt het beeld in de zoeker onscherp weergegeven. Dit is geen defect.
- Wacht na de initiële reset circa 1 seconde*² alvorens opnamen te maken.

*1: Van toepassing op de volgende digitale spiegelreflexcamera's die compatibel zijn met het EF-S-objectief:

EOS 7D Mark II, EOS 7D, EOS 70D, EOS 60D, EOS 60Da, EOS 50D, EOS 40D, EOS 30D, EOS 20D, EOS 20Da, EOS 600D, EOS 550D, EOS 500D, EOS 450D, EOS 1200D, EOS 1100D, EOS 1000D, EOS 400D DIGITAL, EOS 350D DIGITAL, EOS 300D DIGITAL

*2: De tijd die een initiële reset in beslag neemt, is afhankelijk van de gebruikte camera.

Handelsmerken

- Adobe is een handelsmerk van Adobe Systems Incorporated.
- Microsoft en Windows zijn handelsmerken of geregistreerde handelsmerken van Microsoft Corporation in de VS en/of andere landen.
- Macintosh en Mac OS zijn handelsmerken van Apple Inc., gedeponeerd in de VS en andere landen.
- Het SDXC-logo is een handelsmerk van SD-3C, LLC.
- HDMI, het HDMI-logo en High-Definition Multimedia Interface zijn handelsmerken of gedeponeerde handelsmerken van HDMI Licensing LLC.
- Alle andere handelsmerken zijn het eigendom van hun respectievelijke eigenaren.

Over MPEG-4-licenties

'Dit product is in licentie gegeven krachtens AT&T-patenten voor de MPEG-4-standaard en kan worden gebruikt voor het coderen van MPEG-4-video en/of het decoderen van voor MPEG-4-video die uitsluitend is gecodeerd (1) voor een persoonlijk en niet-commercieel doeleinde of (2) door een videoleverancier die krachtens de AT&T-patenten bevoegd is om MPEG-4-video te leveren. Er wordt geen licentie verleend of geïmpliceerd voor enig ander gebruik van de MPEG-4-standaard.'

About MPEG-4 Licensing

"This product is licensed under AT&T patents for the MPEG-4 standard and may be used for encoding MPEG-4 compliant video and/or decoding MPEG-4 compliant video that was encoded only (1) for a personal and non-commercial purpose or (2) by a video provider licensed under the AT&T patents to provide MPEG-4 compliant video. No license is granted or implied for any other use for MPEG-4 standard."

* Notice displayed in English as required.

Het gebruik van originele Canon-accessoires wordt aanbevolen

Dit product levert uitstekende prestaties wanneer het wordt gebruikt met echte Canon-accessoires.

Canon is niet verantwoordelijk voor enige schade aan dit product en/of ongelukken zoals brand, enzovoort, die worden veroorzaakt door accessoires die niet van Canon zijn (bijvoorbeeld lekkage en/of explosie van een accu). Deze garantie is niet van toepassing op reparaties die het gevolg zijn van defecten in accessoires die niet van Canon zijn. U kunt dergelijke reparaties aanvragen tegen vergoeding.

- ⓘ Batterij LP-E6/LP-E6N is uitsluitend geschikt voor producten van Canon. Wanneer u deze oplaadt met een batterijoplader of een ander product dat niet compatibel is, kunnen zich defecten of ongelukken voordoen waarvoor Canon geen aansprakelijkheid aanvaardt.

Veiligheidsmaatregelen

Onderstaande voorzorgsmaatregelen dienen om schade of letsel bij uzelf of anderen te voorkomen. Verdiep u in de voorzorgsmaatregelen voordat u het product gebruikt en volg deze op.

Als u defecten, problemen of schade aan het product opmerkt, neemt u contact op met het dichtstbijzijnde Canon Service Center of de leverancier bij wie u het product hebt gekocht.



Waarschuwingen: volg onderstaande waarschuwingen. Anders kan ernstig of dodelijk letsel het gevolg zijn.

- Voorkom brand, oververhitting, lekkage van chemische stoffen, explosies en elektrische schokken door onderstaande veiligheidsmaatregelen op te volgen:
 - Gebruik geen batterijen, voedingsbronnen of accessoires die niet worden genoemd in deze Instructiehandleiding. Gebruik geen zelfgemaakte of aangepaste batterijen.
 - Veroorzaak geen kortsluiting bij de batterij en probeer deze niet te demonteren of aan te passen. Verhit of soldeer de batterij niet. Stel de batterij niet bloot aan vuur of water. Stel de batterij niet bloot aan sterke fysieke schokken.
 - Plaats de batterij correct volgens plus- en minkant.
 - Laad de batterij niet op bij temperaturen buiten de toegestane omgevingstemperatuur. Laad de batterij niet langer op dan de oplaadtijd die is aangegeven in de Instructiehandleiding.
 - Steek geen vreemde metalen voorwerpen in de elektrische contactpunten van de camera, de accessoires, de verbindingkabels en dergelijke.
- Dek de elektrische contactpunten van de batterij af voordat u deze weggooit, om te voorkomen dat deze contact maken met andere metalen voorwerpen of batterijen. Zo voorkomt u brand en explosies.
- Voorkom brand door de oplader direct uit het stopcontact te halen en te stoppen met opladen als er bij het opladen van de batterij grote hitte, rook of schadelijke damp vrijkomt. Dit kan anders leiden tot brand, beschadiging door hitte of elektrische schok.
- Verwijder de batterij onmiddellijk als deze lekt, van kleur of vorm verandert, of als er rook of giftige damp vrijkomt. Pas op dat u hierbij geen brandwonden oploopt. Het kan leiden tot brand, een elektrische schok of brandwonden als u de batterij blijft gebruiken.
- Voorkom dat de inhoud van de batterij in aanraking komt met ogen, huid en kleding. Dit kan blindheid en huidaanandoeningen tot gevolg hebben. Als de inhoud van de batterij in contact komt met uw ogen, huid of kleding, moeten deze direct met overvloedig water worden afgespoeld zonder te wrijven. Ga daarna meteen naar een huisarts.
- Houd snoeren altijd uit de buurt van hittebronnen. Door de hitte kan het snoer vervormen en het isolatiemateriaal smelten, wat brand of elektrische schokken kan veroorzaken.
- Houd de camera niet lange tijd in dezelfde positie vast. Ook al voelt de camera niet heet aan, toch kan langdurig contact met hetzelfde lichaamsdeel een rode huid, blaren of eerstegraads brandwonden veroorzaken. Het gebruik van een statief wordt aanbevolen voor mensen met circulatieproblemen of een zeer gevoelige huid, of wanneer de camera wordt gebruikt op zeer warme plekken.
- Flits niet in het gezicht van automobilisten of bestuurders van andere voertuigen. Door de verblinding kunt u een ongeluk veroorzaken.
- Flits niet vlak bij iemands ogen. Het gezichtsvermogen kan hierdoor beschadigd raken. Houd altijd minimaal 1 meter afstand als u met de flits een kind fotografeert.

- Wanneer de camera of accessoires niet worden gebruikt, dient u de batterij te verwijderen en de stekker uit het apparaat te halen voordat u het opbergt. Zo voorkomt u elektrische schokken, warmteontwikkeling, brand en corrosie.
- Gebruik de apparatuur niet in de buurt van ontvlambaar gas. Zo voorkomt u een explosie of brand.
- Als u de apparatuur laat vallen en de behuizing zodanig beschadigd raakt dat de inwendige onderdelen bloot komen te liggen, mag u deze niet aanraken. U kunt dan een elektrische schok krijgen.
- Demonteer de apparatuur niet of pas deze niet aan. Er staat hoge spanning op de inwendige onderdelen en deze kunnen een elektrische schok veroorzaken.
- Kijk niet door de camera of de lens naar de zon of een andere felle lichtbron. Uw gezichtsvermogen kan hierdoor worden aangetast.
- Houd de apparatuur buiten het bereik van kinderen en zuigelingen, ook bij gebruik. Bandjes of koorden kunnen leiden tot verstikking, elektrische schokken of verwondingen. Verstikking of schade kunnen ook optreden als een kind of baby per ongeluk een cameraonderdeel of accessoires inslikt. Als een kind of baby een onderdeel of accessoire heeft ingeslikt, moet u direct een arts raadplegen.
- Berg de apparatuur niet op in een vochtige of stoffige ruimte. Berg de batterij op met de beschermkap gemonteerd om kortsluiting te voorkomen. Zo voorkomt u brand, warmteontwikkeling, elektrische schokken of verbranding.
- Vraag toestemming voordat u de camera in een vliegtuig of ziekenhuis gebruikt. De elektromagnetische golven die door de camera worden afgegeven, kunnen storingen veroorzaken in de instrumenten van vliegtuigen of de medische apparatuur in ziekenhuizen.
- Voorkom brand en elektrische schokken door onderstaande veiligheidsmaatregelen in acht te nemen:
 - Steek de stekker altijd helemaal in het stopcontact.
 - Pak het netsnoer nooit met natte handen vast.
 - Trek altijd aan de stekker en niet aan het snoer als u de stekker uit het stopcontact haalt.
 - Voorkom beschadigingen aan het netsnoer door er niet in te krassen of te snijden en het niet te knikken of er een zwaar voorwerp op te plaatsen. Draai of knoop de netsnoeren niet.
 - Sluit niet te veel stekkers aan op één stopcontact.
- Gebruik geen snoer waarvan de draad gebroken of de isolatie beschadigd is.
- Neem de netstekker regelmatig uit het stopcontact en verwijder met een droge doek het stof rond het stopcontact. In een stoffige, vochtige of vette omgeving kan het stof op het stopcontact vochtig worden en kortsluiting veroorzaken. Dit kan leiden tot brand.
- Sluit de batterij niet rechtstreeks aan op een stopcontact of op de sigarettenaansteker van de auto. De batterij kan gaan lekken, veel warmte produceren of exploderen. Dit kan leiden tot brand, brandwonden of letsel.
- Wanneer het product wordt gebruikt door kinderen, moet een volwassene eerst het gebruik van het product goed uitleggen. Houd toezicht op kinderen wanneer ze het product gebruiken. Onjuist gebruik kan leiden tot elektrische schokken of letsel.
- Laat een objectief of camera met objectief niet zonder lensdop in de zon liggen. De zonnestralen kunnen door de lens worden gebundeld en brand veroorzaken.
- Bedek de batterijoplader niet en wikkel deze ook niet in een doek. Hierdoor kan de warmte niet weg en kan de behuizing vervormen of in brand vliegen.
- Let erop dat de camera niet nat wordt. Als u het product in het water laat vallen of als water of metaal in het product is geraakt, moet u zo spoedig mogelijk de batterij te verwijderen. Hierdoor voorkomt u brand en elektrische schokken.
- Gebruik geen verfverdunder, benzeen of andere organische oplosmiddelen om de apparatuur schoon te maken. Deze stoffen kunnen brand veroorzaken en zijn schadelijk voor de gezondheid.



Waarschuwing: volg onderstaande waarschuwingen. Anders bestaat het risico op lichamelijk letsel of schade aan eigendommen.

- Zorg dat u het product niet gebruikt of laat liggen in een auto die in de zon staat of in de nabijheid van een warmtebron. Het product kan heet worden en brandwonden veroorzaken. Dit kan ook leiden tot lekkage van de batterij of explosie, waardoor de prestaties afnemen of de levensduur van het product wordt verkort.
- Verplaats de camera niet als deze op een statief is bevestigd. Dit kan letsel veroorzaken. Controleer of het statief stevig genoeg is om de camera en het objectief te dragen.
- Laat het product niet lang bij een lage temperatuur liggen. Het product zal koud worden en mogelijk letsel veroorzaken bij aanraking.
- Speel nooit de meegeleverde cd-rom af in een station dat niet compatibel is met de cd-rom. Als u de cd-rom gebruikt in een muziek-cd-speler, kan dit leiden tot schade aan de luidsprekers en andere onderdelen. Als u een hoofdtelefoon gebruikt, is er ook een risico van gehoorschade door een te hoog volume.



**Uitsluitend bestemd voor de Europese Unie en EER
(Noorwegen, IJsland en Liechtenstein)**

Met deze symbolen wordt aangegeven dat dit product in overeenstemming met de AEEA-richtlijn (2012/19/EU), de richtlijn 2006/66/EG betreffende batterijen en accu's en/of de plaatselijk geldende wetgeving waarin deze richtlijnen zijn geïmplementeerd, niet bij het normale huisvuil mag worden weggegooid.

Indien onder het hierboven getoonde symbool een chemisch symbool gedrukt staat, geeft dit in overeenstemming met de richtlijn betreffende batterijen en accu's aan dat deze batterij of accu een zwaar metaal bevat (Hg = kwik, Cd = cadmium, Pb = lood) waarvan de concentratie de toepasselijke drempelwaarde in overeenstemming met de genoemde richtlijn overschrijdt.

Dit product dient te worden ingeleverd bij een hiervoor aangewezen inzamelpunt, bijv. door dit in te leveren bij een hiertoe erkend verkooppunt bij aankoop van een gelijksoortig product, of bij een officiële inzameldienst voor de recycling van elektrische en elektronische apparatuur (EEA) en batterijen en accu's. Door de potentieel gevaarlijke stoffen die gewoonlijk gepaard gaan met EEA, kan onjuiste verwerking van dit type afval mogelijk nadelige gevolgen hebben voor het milieu en de menselijke gezondheid. Uw medewerking bij het op juiste wijze weggooien van dit product draagt bij tot effectief gebruik van natuurlijke hulpbronnen.

Voor verdere informatie over recycling van dit product kunt u contact opnemen met uw plaatselijke gemeente, afvaldienst, officiële dienst voor klein chemisch afval of afvalstortplaats, of kunt u terecht op www.canon-europe.com/weee, of www.canon-europe.com/battery.

VOORZICHTIG

ONTPLOFFINGSGEVAAR ALS DE BATTERIJ WORDT VERVANGEN DOOR EEN ONJUIST TYPE BATTERIJ.

HOUD U BIJ HET WEGGOOIEN VAN GEBRUIKTE BATTERIJEN AAN DE LOKALE VOORSCHRIFTEN HIERVOOR.





15

De instructiehandleidingen op de dvd-rom weergeven/ Opnamen downloaden naar een computer

In dit hoofdstuk wordt beschreven hoe u de instructiehandleidingen voor de camera en de software (op de meegeleverde dvd-rom) weergeeft op de computer en hoe u opnamen van de camera naar de computer downloadt. Ook vindt u in dit hoofdstuk een overzicht van de software die zich op de EOS Solution Disk (cd-rom) bevindt en wordt uitgelegd hoe u de software op de computer installeert.



**EOS Camera
Instruction Manuals
Disk**



**EOS Solution
Disk
(software)**

De EOS Camera Instruction Manuals Disk (dvd-rom) weergeven ■



De EOS Camera Instruction Manuals Disk (dvd-rom) bevat onderstaande instructiehandleidingen (pdf):

- **Instructiehandleiding**

Uitleg van de functies en bediening van de camera, waaronder de basisfuncties.

- **Instructiehandleiding Wi-Fi functie**

Bevat informatie over alle Wi-Fi-functies en -procedures, waaronder algemene basisinformatie.

- **Software-instructiehandleidingen**

Software-instructiehandleidingen (pdf's) voor de software op de EOS Solution Disk (zie pag. 457 - 460).

De EOS Camera Instruction Manuals Disk (dvd-rom) weergeven

[WINDOWS]



EOS Camera Instruction Manuals Disk

Kopieer de instructiehandleidingen (pdf) op de cd naar de computer.

- 1 Plaats de EOS Camera Instruction Manuals Disk (dvd) in het dvd-romstation van de computer.
- 2 Dubbelklik op het bureaublad op **[My Computer/Computer]** en dubbelklik vervolgens op het dvd-romstation waarin u de dvd hebt geplaatst.
- 3 Klik op de naam van de instructiehandleiding die u wilt weergeven.
 - Selecteer uw taal en besturingssysteem.
 - ▶ De index van de instructiehandleidingen wordt weergegeven.



Instructie-
handleiding



U dient Adobe Reader (de meest recente versie wordt aanbevolen) te installeren om de bestanden van de instructiehandleiding (pdf-indeling) te bekijken. Installeer Adobe Reader als deze software nog niet op uw computer is geïnstalleerd. Als u de handleiding wilt opslaan op uw computer, gebruikt u de functie 'Opslaan' van Adobe Reader. Raadpleeg het menu Help van Adobe Reader voor meer informatie over Adobe Reader.

De EOS Camera Instruction Manuals Disk (dvd-rom) weergeven

[MACINTOSH]



EOS Camera Instruction Manuals Disk

Kopieer de instructiehandleidingen (pdf) op de cd naar de computer.

- 1 Plaats de EOS Camera Instruction Manuals Disk (dvd) in het dvd-romstation van de Macintosh.
- 2 Dubbelklik op het pictogram van de dvd.
- 3 Dubbelklik op het bestand START.html.
- 4 Klik op de naam van de instructiehandleiding die u wilt weergeven.
 - Selecteer uw taal en besturingssysteem.
 - ▶ De index van de instructiehandleidingen wordt weergegeven.

Canon EOS 70D (W) / EOS 70D (N)*
* De EOS 70D (N) bevat geen Wi-Fi-voorziening.

Hardwarehandleidingen
EOS 70D (W/N) - Instructiehandleiding
EOS 70D (W) - Instructiehandleiding Wi-Fi functie

Softwarehandleidingen
- Digital Photo Professional
- EOS Utility
- ImageBrowser EX
- Picture Style Editor

you can

Canon
EOS 70D
EOS 70D (W)
EOS 70D (N)

Instructiehandleiding



U dient Adobe Reader (de meest recente versie wordt aanbevolen) te installeren om de bestanden van de instructiehandleiding (pdf-indeling) te bekijken. Installeer Adobe Reader als deze software nog niet op uw Macintosh is geïnstalleerd.

Als u de handleiding wilt opslaan op uw computer, gebruikt u de functie 'Opslaan' van Adobe Reader. Raadpleeg het menu Help van Adobe Reader voor meer informatie over Adobe Reader.

Opnamen downloaden naar een computer

U kunt de meegeleverde software gebruiken om de opnamen op de camera naar een computer te downloaden. Dit kan op twee manieren.

Downloaden door de camera op de computer aan te sluiten

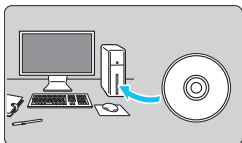

1 Installeer de software (pag. 459).

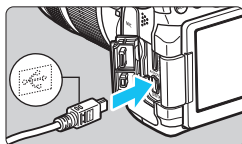

2 Gebruik de meegeleverde interfacekabel om de camera op een computer aan te sluiten.

- Gebruik de interfacekabel die bij de camera is geleverd.
- Sluit de kabel aan op de <DIGITAL>-aansluiting van de camera en zorg dat het pictogram <↔> van de stekker van de kabel naar de voorkant van camera wijst.
- Steek de stekker van het snoer in de USB-poort van de computer.

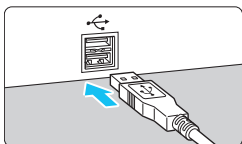

3 Gebruik EOS Utility om de opnamen over te zetten.

- Raadpleeg de EOS Utility Instructiehandleiding voor meer informatie (pag. 453).



Als [**3: Wi-Fi**] is ingesteld op [**Inschakelen**], kunnen de opnamen niet worden gedownload naar een computer. Stel deze optie in op [**Uitschakelen**] en sluit vervolgens de interfacekabel aan.

Opnamen downloaden met een kaartlezer

U kunt een kaartlezer gebruiken om opnamen/movies naar een computer te downloaden.

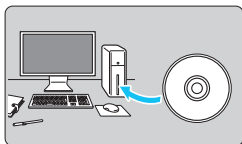

1 Installeer de software (pag. 459).

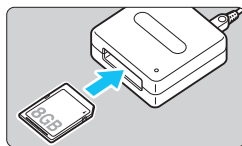

2 Plaats de kaart in de kaartlezer.

3 Gebruik Canon-software om de opnamen te downloaden.

- ▶ Gebruik Digital Photo Professional.
- ▶ Gebruik ImageBrowser EX.
- Raadpleeg de software-instructiehandleiding (pag. 453) voor meer informatie.

 Als u opnamen van de camera naar uw computer downloadt en hiervoor een kaartlezer gebruikt in plaats van de Canon-software, kopieert u de map DCIM op de kaart naar uw computer.

Informatie over de software



EOS Solution Disk

Deze cd bevat de volgende software voor EOS-camera's.

⚠ De software die bij eerdere camera's is geleverd, biedt mogelijk geen ondersteuning voor foto's en moviebestanden die met deze camera worden gemaakt. Gebruik de software die bij deze camera wordt geleverd.

1 EOS Utility

Communicatiesoftware voor de camera en de computer

- Opnamen (foto's/movies) die met de camera zijn gemaakt downloaden naar uw computer.
- De camera instellen vanaf uw computer.
- Foto's op afstand maken door de camera op uw computer aan te sluiten.
- Achtergrondmuziek kopiëren naar de kaart en de muziek tijdens het weergeven afspelen.

2 Digital Photo Professional

Software voor het weergeven en bewerken van opnamen

- Zeer snel opnamen weergeven, bewerken en afdrucken op uw computer.
- Opnamen bewerken zonder het origineel te wijzigen.
- Geschikt voor de meest uiteenlopende gebruikers, van amateurs tot professionals. Met name aanbevolen voor gebruikers die hoofdzakelijk RAW-opnamen maken.

3 Picture Style Editor

Software voor het maken van beeldstijlbestanden

- Deze software is bedoeld voor gevorderde gebruikers die ervaring hebben met het bewerken van opnamen.
- U kunt beeldstijlen aanpassen aan uw eigen specifieke opnamekenmerken en een origineel beeldstijlbestand maken/opslaan.

4 ImageBrowser EX

Software voor het weergeven en bewerken van opnamen

- Maak verbinding met internet om de software te downloaden en installeren.*
 - U kunt door JPEG-opnamen op uw computer bladeren, deze weergeven en afdrukken.
 - U kunt movies (MOV-bestanden) en videosnapshotalbums afspelen en moviebeelden omzetten in foto's.
 - Aanbevolen voor personen die voor het eerst een digitale camera gebruiken en amateurfotografen.
- * U hebt de EOS Solution Disk nodig om EX ImageBrowser te downloaden en installeren.

 De ZoomBrowser EX/ImageBrowser-software die bij eerdere camera's werd geleverd, biedt geen ondersteuning voor foto's en moviebestanden die met deze camera zijn gemaakt (niet compatibel). Gebruik ImageBrowser EX.

De software installeren

De software op Windows installeren

Compatibele besturingssystemen

Windows 8	Windows 7	Windows Vista	Windows XP
------------------	------------------	----------------------	-------------------

1 Controleer of de camera niet op de computer is aangesloten.



- **Sluit de camera pas op de computer aan nadat u de software hebt geïnstalleerd. Anders wordt de software niet juist geïnstalleerd.**
- Bij het downloaden en installeren van ImageBrowser EX volgt u onderstaande stappen zoals met andere EOS-software op de EOS Solution Disk. U hebt verbinding met internet nodig. U kunt de software niet downloaden zonder internetverbinding.
- Zelfs als op uw computer al ImageBrowser EX is geïnstalleerd, volgt u onderstaande stappen om ImageBrowser EX opnieuw te installeren. De software wordt bijgewerkt met de nieuwste versie met geoptimaliseerde functies voor uw camera. Ook de nieuwste functies kunnen worden toegevoegd met de functie voor automatisch bijwerken.
- Voor andere software dan ImageBrowser EX – als een eerdere versie is geïnstalleerd – volgt u onderstaande stappen om de software opnieuw te installeren. (De nieuwere versie overschrijft de vorige versie.)

2 Plaats de EOS Solution Disk (cd) in het cd-romstation.

3 Selecteer uw regio, land en taal.

4 Klik op **[Easy Installation/Standaardinstallatie]** om de installatie te starten.

- Volg de instructies op het scherm om de installatieprocedure te voltooien.
- Installeer Microsoft Silverlight als daarom wordt gevraagd.

5 Klik op **[Finish/Voltooien]** als de installatie is voltooid.

6 Verwijder de cd.

De software op Macintosh installeren

Compatibele besturingssystemen

MAC OS X 10.6 - 10.8

1 Controleer of de camera niet op de computer is aangesloten.



- **Sluit de camera pas op de computer aan nadat u de software hebt geïnstalleerd. Anders wordt de software niet juist geïnstalleerd.**
- Bij het downloaden en installeren van ImageBrowser EX volgt u onderstaande stappen zoals met andere EOS-software op de EOS Solution Disk. U hebt verbinding met internet nodig. U kunt de software niet downloaden zonder internetverbinding.
- Zelfs als op uw computer al ImageBrowser EX is geïnstalleerd, volgt u onderstaande stappen om ImageBrowser EX opnieuw te installeren. De software wordt bijgewerkt met de nieuwste versie met geoptimaliseerde functies voor uw camera. Ook de nieuwste functies kunnen worden toegevoegd met de functie voor automatisch bijwerken.
- Voor andere software dan ImageBrowser EX – als een eerdere versie is geïnstalleerd – volgt u onderstaande stappen om de software opnieuw te installeren. (De nieuwere versie overschrijft de vorige versie.)

2 Plaats de EOS Solution Disk (cd) in het cd-romstation.

- Dubbelklik op het bureaublad van uw computer op het cd-rompictogram en dubbelklik vervolgens op **[setup]**.

3 Selecteer uw regio, land en taal.

4 Klik op **[Easy Installation/Standaardinstallatie]** om de installatie te starten.

- Volg de instructies op het scherm om de installatieprocedure te voltooien.

5 Klik op **[Restart/Opnieuw opstarten]** als de installatie is voltooid.

6 Verwijder de cd zodra de computer opnieuw is opgestart.

Index

Nummers

1280x720	265
19 punts AF automatische selectie	103
1920x1080	265
640x480	265

A

 (Automatisch/scène)	72
Aangepaste bediening	51, 383
Aangepaste opnamemodi	390
Aanraakscherm	54, 299
AC-adapterset	400
Accessoires	4
Achtergrondmuziek	315
Adobe RGB	155
AE met diafragmavoorkeuze	162
AE met sluitertijdvoorkeuze	160
AEB (Reeksopnamen met automatische belichting)	168, 365
AE-programma	158
Programmakeuze	159
AE-vergrendeling	170
AF	

AF-bediening	100
AF-fijnafstelling	377
AF-gebiedselectiemodus	103
AF-hulplicht	102, 371
AF-bediening	233, 273
AF-punt	103
AF-puntselectie	105, 386
Automatische selectie	103, 107
Compositie opnieuw bepalen	75
Handmatige scherpstelling (MF)	110, 247
Moeilijk scherpstellen	109, 241
Onscherp	43, 44, 241
Pieptoon	59

Afdrukken	345
Afdrukeffecten	350
Bijsnijden	353
Fotoboek instellen	359
Kantelcorrectie	353
Pagina-indeling	349
Papierinstellingen	349
Printopties (DPOF)	355

AF-gebiedselectiemodus	103
AF-ON-knop (AF-start)	45
AF-punt	103
Afstandsbediening	184
AI FOCUS (AI Focus AF)	102
AI SERVO (AI Servo AF)	75, 101
Trackinggevoeligheid	368, 369
ALL-I (I-only)	265
Aquareffect	226, 337
Aspect ratio	229
Auto Lighting Optimizer (Auto optimalisatie helderheid)	140
Auto. reset	152
Auto. roteren	325
Autofocus → AF	
Automatisch/creatief	78
Automatisch/scène	72
Automatische selectie van AF-punt	103, 107
Automatische weergave	312
AV (AE met diafragmavoorkeuze)	162
Avondopnamen	86, 87
A/V OUT (Audio-/video-uitvoer) ...	306, 316, 319

B

B (Bulb)	171
Basismodi	24
Batterij	28, 30, 36

- Batterijgreep 36, 416
- Beeldconversiefactor 42
- Beeldstijl 126, 129, 132
- Belichtingscompensatie 167
- Belichtingsniveauperhogingen 365
- Belichtingssimulatie 230
- Beschikbare functies volgens opnamemodus 404
- Bestandsextensie 152
- Bestandsgrootte 117, 266, 292
- Bestandsnaam 151
- Bijsnijden (voor afdrukken) 353
- Bracketing 139, 168
- Bulb-belichting 171
- C**
- C (Aangepaste opname) 390
-  (Automatisch/creatief) 78
- Camera
- Bewegingsonscherpte 182
 - De camera-instellingen wissen 61
 - Instellingenschermb 394
 - Vasthouden 44
- Centrum gewogen gemiddelde 166
- Chromatische correctie 147
- Classificatie 302
- Close-up 84
- Continue opnamen 111
- Contrast 130
- Copyrightinformatie 153
- Correctie helderheid randen 146
- Creatieve filters 224, 335
- Creatieve modi 24
- D**
- Datum/tijd 37
- DC-koppeling 400
- De camera-instellingen wissen 61
- Deelmeting 166
- Demper 268
- Diavoorstelling 312
- DIGITAL-aansluiting (USB) 346, 455
- Digitale horizon 65, 388
- Dioptische aanpassing 44
- Directe selectie (van AF-punt) 386
- Doorlopende bestandsnummering 151
- DPOF 355
- Draadloos flitsen 203
- E**
- Eén-punts AF 103
- Effect kunst opvallend 226, 337
- exFAT 58
- Externe Speedlite → Flitser
- Eye-Fi-kaarten 401
- F**
- FEB (Flitsbelichtingsbracketing) 201
- FE-vergrendeling 192, 193
- Fijn (opnamekwaliteit) 117, 118
- Fijnafstelling 377
- Filtereffecten 131, 335
- Firmwareversie 414
- Fisheye-effect 226, 337
- Flitser (Speedlite)
- Contactpunten voor flitssynchronisatie 20
 - Draadloos 200
 - Effectief bereik 189
 - Externe flitser 193
 - FE-vergrendeling 192, 193
 - Flitsbelichtingscompensatie 190, 193, 201

- Flitsbesturing 195
 Flitser uit 77, 80
 Flitsmodus 199
 Flitssynchronisatiesnelheid 194
 Handmatig flitsen 199, 213
 Ingebouwde flitser 188
 Persoonlijke voorkeuze 202
 Rode-ogencorrectie 190
 Sluiter synchronisatie (1e/2e gordijn) 200
- Flitsers van een ander merk 194
 Flitsschoen 20, 193
 Focusbevestigingslampje 72
 Focusinstellingsschijf 40, 110, 247
 Focusvergrendeling 75
 Formaat wijzigen 333
 Formatteren (kaart initialiseren) 57
 Fotoboek instellen 359
 Foutcodes 432
 Framesnelheid 265
 Full HD 251, 265, 306, 316
- G**
- Geheugenkaarten → Kaarten
 Gemiddeld (opnamekwaliteit) 117, 333
 GPS 412
 Groot (opnamekwaliteit) 117, 333
- H**
- Half indrukken 45
 Handm. reset 152
 Handmatige belichting 164, 256
 Handmatige scherpstelling (MF) 110, 247
 Handmatige selectie (AF) 105
 Handmatige witbalans 135
 HD 265, 306, 316
 HDMI 306, 316
 HDMI CEC 317
- HDR 172
 HDR-tegenlicht 88
 Helemaal indrukken 45
 Help 70
 Histogram (Helderheid/RGB) 295
 Hoge ISO-ruisreductie 141
 Hoofdinstelwiel 46
- I**
- ICC-profiel 155
 Image Stabilizer (beeldstabilisatie) (objectief) 43
 Indexweergave 296
 Indexweergave met 4 of 9 opnamen 296
 Indicator belichtingsniveau 23, 395
 INFO.-knop 218, 258, 290, 394
 Instelwielen
 Hoofdinstelwiel 46
 Programmamekuzewiel 24, 46
 Snelinstelwiel 47
 IPB 265
 ISO-snelheid 120, 254, 257
 Automatisch instellen (auto) 122
 Automatisch instellen (Auto) 124
 Bereik handmatig instellen 123
 ISO vergroten 123
 Minimale sluitertijd 125
 Stappen instellen 365
- J**
- JPEG 116
- K**
- Kaarten 3, 19, 31, 57
 Formatteren 57
 Kaartwaarschuwing 32
 Low-levelformattering 58
 Problemen 33, 58
 Schrijfveiligingsschuifje 31

- Kabel..... 4, 316, 319, 416, 455
 Kijktijd 60
 Klein (opnamekwaliteit)..... 117, 333
 Kleurruimte 155
 Kleurtemperatuur 134, 137
 Kleurtoon 130
 Korrelig Z/W 226, 336
- L**
- Landschap 83
 Lange belichtingstijden 171
 LCD-paneel..... 22
 LCD-scherm..... 19, 34
 Digitale horizon..... 65
 Helderheid aanpassen 324
 Menuweergave..... 52, 408
 Opname-instellingen 49, 395
 Opnamen weergeven 289
 Vari-Angle..... 34, 76
 Lees-/schrijfindicator 32
 Lenskap 42
 Licht-/scèneopnamen 96
 Lichte tonen prioriteit 145
 Live view-opname
 Beeldverhouding 229
 Enkelbeeld..... 231
 FlexiZone - Multi..... 236
 FlexiZone - Single 238
 Gezicht+volgen 233
 Informatieweergave 218
 Maximumaantal opnamen 217
 Meettimer 232
 Quick-modus 243
 Rasterweergave 229
 Snel instellen 223
 Live view-opnamen..... 76, 215
 Belichtingssimulatie 230
- LOCK 48
 Luidspreker 308
- M**
- M (Handmatige belichting) ... 164, 256
 Macrofotografie 84
 Maken/selecteren van mappen 149
 Maximale opnamereeks 117, 119
 Maximumaantal opnamen 36, 217
 Meervlaksmeting 165
 Meervoudige belichting 175
 Meetmethode 165
 Meettimer 232
 Menu 52
 Instellingen..... 408
 Instelprocedure 53
 My Menu 389
MENU pictogram 8
 Microfoon 252, 269
 Miniatureffect..... 227, 337
 Modus Speciale scène 81
 Monochrome opnamen ... 92, 127, 131
 Movies 251
 AE-vergrendeling 253
 AF-methode 263, 273
 Bestandsgrootte..... 266
 Bewerken 310
 Compressiemethode..... 265
 Demper 268
 Drop frame 272
 Externe microfoon..... 269
 Foto-opnamen 261
 Framesnelheid 265
 Geluidsopname..... 268
 Informatieweergave 258
 Meettimer 275
 Microfoon 252, 269
 Movie digital zoom 267

- Movie-opnameformaat 265
 Op een televisie bekijken 306, 316
 Opnamen met automatische belichting 252
 Opnamen met handmatige belichting 256
 Opnametijd 266
 Rasterweergave 276
 Snel instellen 264
 Stille opname 275
 Tijdcode 270
 Videofotoalbum 277
 Videosnapshots 277
 Weergave 306, 308
 Windfilter 268
- Movies in High-Definition (HD) 265, 306, 316
 M-RAW (Gemiddeld RAW) ... 117, 118
 Multicontroller 48
 Multifunctievergrendeling 48
 My Menu 389
- N**
- Nacht portret 86
 Nachtopnamen uit hand 87
 Namen van onderdelen 20
 Normaal (opnamekwaliteit) 117, 118
 NTSC 265, 413
- O**
- Objectief 25, 40
 Chromatische correctie 147
 Correctie helderheid randen 146
 Image Stabilizer (beeldstabilisatie) 43
 Ontgrendeling 41
 Oculairdop 27
 ONE SHOT (1-beeld AF) 101
 Ontspan sluiters zonder kaart 32
 Ontspanknop 45
- Oogschelp 183
 Op een tv bekijken 306, 316
 Opladen 28
 Oplader 26, 28
 Opname-instellingen 49, 395
 Opnamekwaliteit 116
 Opnamemodi 24
 AV (AE met diafragmavoorkeuze) 162
 B (Bulb) 171
 C (Aangepaste opname) 390
 M (Handmatige belichting) 164
 P (AE-programma) 158
 Tv (AE met sluitertijdvoorkeuze) 160
 A⁺ (Automatisch/scène) 72
 F (Flitser uit) 77
 CA (Automatisch/creatief) 78
 SCN (Speciale scène) 81
 P (Portret) 82
 L (Landschap) 83
 C (Close-up) 84
 S (Sport) 85
 N (Nachtportret) 86
 H (Nachtopnamen uit hand) 87
 HDR (HDR-tegenlicht) 88
- Opnamen
 AF-puntweergave 294
 Automatisch roteren 325
 Automatische weergave 312
 Beveiligen 320
 Classificaties 302
 Diavoorstelling 312
 Handmatig draaien 301
 Histogramweergave 295
 Index 296
 Nummering 151
 Op een televisie bekijken 306, 316
 Opname-informatie 292

Opnamesprong (door opnamen navigeren)	297
Overbelichtingswaarschuwing	294
Vergroting	298
Weergave	289
Wissen	322

Opnamen beveiligen	320
--------------------------	-----

Opnamen maken met de afstandsbediening	184
--	-----

Opnameniveau	268
--------------------	-----

Opnamerichting vastleggen	373
---------------------------------	-----

Opnamesprong	297
--------------------	-----

Overbelichtingswaarschuwing	294
-----------------------------------	-----

P

P (AE-programma)	158
------------------------	-----

PAL	265, 413
-----------	----------

Persoonlijke voorkeuze	362
------------------------------	-----

Persoonlijke witbalans	136
------------------------------	-----

PictBridge	345
------------------	-----

☆ (Creatieve modi) pictogram	8
------------------------------------	---

Pieptoon	59
----------------	----

Pieptoon bij aanraken	55
-----------------------------	----

Pixels	116
--------------	-----

Portret	82
---------------	----

Programmamekuzewiel	24, 46
---------------------------	--------

Q

Ⓚ (Quick Control)	50, 90, 223, 264, 304
-------------------------	-----------------------

Quick-modus	243
-------------------	-----

R

Rasterweergave	229, 276, 291
----------------------	---------------

RAW	117, 118
-----------	----------

RAW+JPEG	116
----------------	-----

RAW-beeldverwerking	328
---------------------------	-----

Rechtstreeks afdrukken	346
------------------------------	-----

Reiniging (beeldsensor)	339
-------------------------------	-----

Riem	27
------------	----

Rode-ogencorrectie	190
--------------------------	-----

Roteren (opname)	301, 325, 353
------------------------	---------------

Ruisond. bij meerd. opn.	141
-------------------------------	-----

Ruisreductie

Hoge ISO-snelheid	141
-------------------------	-----

Lange belichtingstijden	143
-------------------------------	-----

Ruisreductie lange sluitertijd	143
--------------------------------------	-----

S

Scènepictogrammen	220, 255
-------------------------	----------

Scherpstellen → AF, Handmatige scherpstelling	
---	--

Scherpstellen kruismeting	108
---------------------------------	-----

Scherpte	130
----------------	-----

Scherptedieptecontrole ...	163, 216, 221
----------------------------	---------------

SD, SDHC, SDXC-kaarten → Kaarten	
----------------------------------	--

Sensorreiniging	339
-----------------------	-----

Sepia (monochroom)	92, 131
--------------------------	---------

Sfeeropnamen	92
--------------------	----

Simulatie definitieve opname ...	221, 260
----------------------------------	----------

Slepen	55
--------------	----

Sluitersynchronisatie	200
-----------------------------	-----

Snelinstelwiel	47
----------------------	----

Soft focus	226, 336
------------------	----------

Software	457
----------------	-----

Speelgoedcamera-effect	227, 337
------------------------------	----------

Spiegel oplappen	182
------------------------	-----

Sport	85
-------------	----

Spotmeting	166
------------------	-----

S-RAW (Klein RAW)	117, 118
-------------------------	----------

sRGB	155
------------	-----

Statiefbevestigingspunt	21
-------------------------------	----

- Stille opname80, 111
 Continue opname80, 111
 Enkelbeeld111
 Stille LV-opname231
- Stof op opnamen voorkomen339
- Stofwisdata341
- Stopcontact400
- Storingen418
- Synchronisatie 1e-gordijn200
- Synchronisatie 2e-gordijn200
- Systeemschema416
- T**
- Taal39
- Temperatuurwaarschuwing249, 287
- Tijdcode270
- Tijdzone37
- Tikken54
- Toningeffect (monochroom)131
- Touch Shutter245
- Transportmodus80, 111
- Tv (AE met sluitertijdvoorkeuze)160
- U**
- Uitleg69
- Uitschakelen35, 59
- USB-aansluiting (DIGITAL)346, 455
- V**
- Vari-Angle LCD-scherm34, 76
- Veiligheidsmaatregelen445
- Veiligheidsshift367
- Vergroting247, 298
- Verkleinde weergave296
- Verlichting (LCD-paneel)49
- Verzadiging130
- Videofotoalbum277
- Videosnapshots277
- Videosysteem265, 319, 413
- Voeding
- Batterijgegevens396
- Batterijniveau36, 396
- Laadprestatie396
- Maximumaantal opnamen36, 217
- Opladen28
- Stopcontact400
- Uitschakelen59
- Volume (movieweergave)309
- W**
- Waarschuwing detailverlies294
- Waarschuwingspictogram376
- Weergave289
- Weergave met opname-informatie292
- Weergave van één opname290
- Wi-Fi413
- Windfilter268
- Opnamen wissen322
- Witbalans (WB)134
- Bracketing139
- Correctie138
- Handmatig135
- Kleurtemperatuur instellen137
- Persoonlijke136
- Z**
- Zelfontspanner113, 185
- 10 sec./2 sec.113
- Zoeker23
- Digitale horizon65, 388
- Dioptrische aanpassing44
- Rasterweergave64
- Zomertijd38
- Zone-AF103
- Zwart-witopname92, 127, 131



CANON INC.

30-2 Shimomaruko 3-chome, Ohta-ku, Tokyo 146-8501, Japan

Europa, Afrika & Midden-Oosten

CANON EUROPA N.V.

PO Box 2262, 1180 EG Amstelveen, Nederland

Raadpleeg uw garantiekaart of ga naar www.canon-europe.com/Support voor informatie over het dichtstbijzijnde Canon-kantoor

Dit product en de hieraan gekoppelde garantie worden in landen in Europa geleverd door Canon Europa N.V.

De beschrijvingen in deze Instructiehandleiding zijn in oktober 2014 geactualiseerd. Voor informatie over de compatibiliteit met producten van na deze datum, kunt u zich wenden tot een Canon Service Center. Raadpleeg voor de nieuwste versie van de Instructiehandleiding de Canon-website.